

XR[®]
LITHIUM ION

BRUSHLESS



EVOLUCIJA DEWALT LI-ION AKUMULATORSKIH BUŠILICA

Izdžljiv alat projektovan za ekstremne uvijete.

Učinkoviti mjenjači povećavaju trajanje i izdržljivost. Inteligentni elektronski modul poboljšava performanse.

MOTORI BEZ ČETKICA smanjuju trenje - duže vrijeme rada i duži životni vijek alata. Baterije velikog kapaciteta nude čak i duže vrijeme rada u veoma kompaktnim veličinama.



EKSTREMNO RADNO VRIJEME

**RUNTIME
THAT CANNOT BE
BEATEN**



MOTORI BEZ ČETKICA + BATERIJE VELIKOG KAPACITETA

Glava bušilice od punog metala daje poboljšani vijek trajanja i čvrsto rukovanje

DCD795 18V Aku udarna bušilica ide do 34.000BPM pri udarnom bušenju



Transmisija od 2 brzine, 0-2000RPM za brži rad

Inteligentni prekidač modula pruža optimalnu kontrolu brzine

Visoki kapacitet baterije dostupan kao 4.0AH ili kao novi, lakši 2.0AH

Kompaktna veličina od 181mm dužine

LED radna svjetiljka pozicionirana na postolju da spriječi sjenu glave bušilice

DCD790D2 XR bez četkice kompaktna bušilica XR 2.0AH baterija

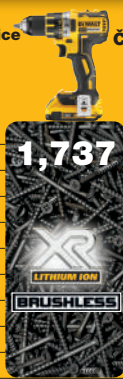

BUŠILICA BEZ ČETKICE VS. BUŠILICA SA ČETKICOM
DCD780C2 kompaktna bušilica XR 1.5AH baterija

Based on average amount of 30mm screws per charge into softwood

PERFORM PROTECT™

U 2007 godini, DeWALT postavlja sebi izazov kreacije najsavršenijeg sistema sigurnosti i najproduktivnijeg profesionalnog građevinskog alata na svijetu. To je "Perform & Protect" sistem napravljen od proizvoda koji odgovaraju strogim kriterijama u jednoj ili više slijedećih sigurnosnih kategorija: **Vibracija; kontrola; prašina.**

VIBRACIJA

Izloženost vibraciji može uzrokovati niz posljedica kao što su sindrom "šaka-ruka" tzv. HAVS (Hand-Arm Vibration System). Ostale posljedice su sindrom karpalnog tunela i "vibracija bijelog prsta".

D25601K

45mm SDS-Max Kombinacijski čekić

- 50% smanjena vibracija u odnosu na prethodni model
- Plutajuća zadnja ručka
- Dodatna ručka



Kada je "Perform & Protect" sistem nagrađen u kategoriji "Vibracija", dokazano je da je nivo tro-aksijalne vibracije smanjen, te da je produžen životni vijek bez smanjena učinkovitosti.

DCH253

4.0AH XR Akumulatorska udarna bušilica

- Najmanje vibracije u klasi
- Plutajući prednji kraj

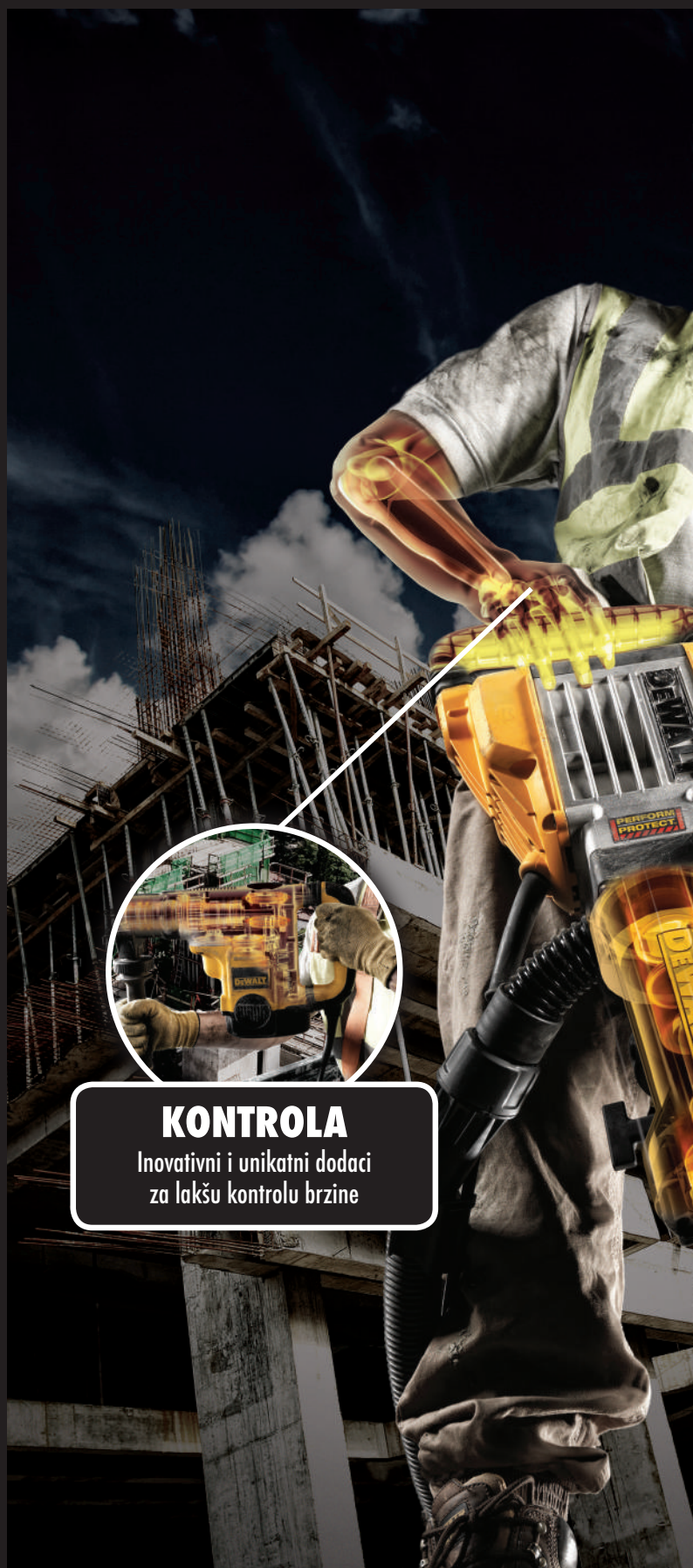

KONTROLA

Inovativni i unikatni dodaci za lakšu kontrolu brzine

XLR[®]

NOVA, PROŠIRENA
DeWALT[®] XLR[®] SERIJA...

Optimizirani dizajn pruža veću izdržljivost i smanjuje vibracije. Četvero kanalna spiralna bušilica poboljšava brzinu bušenja i lakše odklanjanje krhotina. Ovi dodaci kombinovani su da bi poboljšali performanse i životni uvijek u najtežim uvjetima.



KONTROLA



Pri bušenju ili rezanju postoji mogućnost da alat zaglavi. Ovo bi moglo imati za posljedice oštećenje alata ili izazivanje ličnih povreda. Kada je "Perform & Protect" sistem nagrađen za KONTROLU, dokazao je da dodatne inovacije kontrole brzine savršeno uklapaju u dizajn alata.

D28117

Elektro-mehanička spojnica umanjuje trzaj koji osjeti rukovalac mašine ako se rezni disk zaglavi.



PRAŠINA

DWE46150

• Prikuplja štetne čestice prašine tijekom primjene za ravno brušenje



Udisanje prašine može dovesti do niza dugoročnih zdravstvenih tegoba kao što su silikoza i hronična opstruktivna bolest pluća (COPD). Kada je "Perform & Protect" sistem dobio nagradu za PRAŠINU, dokazano je da potencijalno udisanje prašine smanjeno. te da osigurava čišće i sigurnije radno okruženje.

*Usporedba vibracija između modela D25501 i D25601K



PRAŠINA

Vodeći sistem za uklanjanje prašine



VIBRACIJA

Do 50% manje vibracija*

DEWALT nudi garanciju profesionalnim korisnicima našeg električnog alata

30 DANA "ZADOVOLJAVAJUĆE BEZ RIZIČNE" GARANCIJE

Ako niste u potpunosti zadovoljni sa performansama našeg DEWALT proizvoda, jednostavno ga vratite u roku od 30 dana nakon kupovine za puni povrat novca ili zamjenu za neki drugi alat. Proizvod mora biti čitav i isti kao kupljen te morate posjedovati dokaz o kupljenom proizvodu. Rezervni dijelovi i dodaci se ne podrazumijevaju, osim ako nije garancijom drugačije određeno.

1 GODINU DANA BESPLATNI SERVIS KONTAKT

Ako Vam je potrebno održavanje ili usluga za Vaš DEWALT proizvod u roku od 12 mjeseci od kupnje, imate pravo na jednu uslugu bez novčane naknade u ovlaštenom DEWALT servisu. Morate posjedovati dokaz o kupnji proizvoda. Rezervni dijelovi i dodaci se ne podrazumijevaju, osim ako garancijom nije drugačije određeno.

1 GODINU DANA PUNE GARANCIJE

U rijetkom slučaju da se Vaš DEWALT proizvod pokvari zbog lošeg materijala ili izrade u roku od 12 mjeseci od kupnje, DEWALT će Vam obezbijediti besplatnu zamjenu svih pokvarenih dijelova ili po vlastitom nahođenju, zamijeniti proizvod bez novčane naknade.

U slučaju nekog zahtjeva, morat ćete dostaviti dokaz o kupnji prodavaču ili ovlaštenom serviseru, a proizvod mora na sebi imati CE znak, kao što je pokazano na slici:

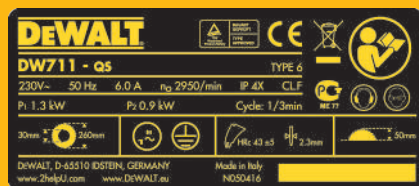

To je uvjet da proizvod nije zloupotrebjen i bio predmet redovitog korištenja. Svaki pokušaj od strane bilo koga osim ovlaštenog servisera da pokuša popraviti proizvod za vrijeme trajanja garancije proizvod će izgubiti garanciju.



DEWALT®

SERVICE

DEWALT-ove fiksne cijene servisiranja čekića nude vam sigurnost od nekih ne očekivanih troškova

PLAN POKRIĆA

Habanje



Greške u proizvodnji



Mjenjanje četkica



Orginalni DEWALT dijelovi i testiranje



Prijevoz čekića od i do mjesta ili trgovca.



Dostupan plan od 2 ili 4 godine

- **Zagarantovani fiksni troškovi**
- **Brz servis i povrat**
- **Pogodnost**

Za više informacija, molimo Vas obratite se Vašem DEWALT zastupniku.

OPIS OZNAKA.....12
OPIS PROIZVODA13

ELEKTRIČNI ALATI I DODACI

AKUMULATORSKI

XR 10.8V 16
 XR 14.4V 18
 XR Više naponski 21
 XR 18V 22
 XR Kombinovani setovi 26
 Baterije i sistemi punjača 29
 7.2V 30
 12V Sistemska ambalaža 31
 36V 32

GRAĐEVINSKI INSTRUMENTI

Samonivelirajući laseri 37
 Dodaci za lasere 39

IZVIJAČI

Izvijači za suhu gradnju 43
 Izvijači i udarni izvijači 44

BUŠILICE

Bušilice i udarne bušilice 45

DIJAMANTSKE BUŠILICE

Sistem dijamantskog bušenja 50
 Dijamantske bušilice 52
 Dijamantski stalci za dijamantske bušilice 53
 Pila za kamen i keramiku 53
 Dodaci za dijamantske bušilice 53

ČEKIĆI

SDS-Plus Rotirajući i kombinovani čekići 55
 Uklanjanje prašine 56
 SDS-Max Kombinovani čekići 58
 Čekići za usitnjavanje i rušenje 60
 Čekići za rušenje 61
 Uklanjanje prašine 62

OBRADA METALA

Male kutne brusilice 65
 Srednje kutne brusilice 69
 Velike kutne brusilice 70
 Ravne brusilice 72
 Stabilne pile za rezanje metala 73
 Polirke 73

OBRADA DRVETA

Glodalice 75
 Dodaci glodalicama 77
 Rubne glodalice 79

Glodalica kekserica 79
 Blanjalice 80
 Vibracijske brusilice 81
 Rotaciona brusilica 82
 Tračna brusilica 82
 Mašine za završno brušenje 83
 Fen za vrući zrak 83

PILENJE / REZANJE

Potopna pila 85
 Ubodna pile 86
 Cirkulari / kružne pile 87
 Pile-lisičiji reps 88
 Alligator® pila 89

KOFERI "TOUGH SYSTEM" / TSTAK

"Tough system" 91
 Tstak 92

POTEZNE PILE

Kompaktne potezne pile 96
 Potezne pile 97
 Potezne pile sa XPS-om 97
 Dodaci poteznim pilama 98
 Potezne pile sa stolom 99

STROJEVI

Stolne pile 101
 Rotirajući stalak 101
 Pile za gradilišta 102
 Konzolna pila 104
 Tračna pila 104
 Stabilne blanjalice i debljače 105

PRIBOR

BURGIJE ZA BETON

EXTREME DeWALT® Burgije za beton 110
 Burgije za beton 111
 Multi-materijal burgije 111
 SDS-Plus Extreme DeWALT® 2 Burgije 112
 XLR® SDS Plus® Burgija pune karbidne glave 114
 SDS Max® XLR® Burgije za beton 117
 XLR® Dlijeta i špicevi 118
 Krunske burgije za SDS-Plus i SDS Max 120
 Stezne glave, ključevi i adapteri 121

BURGIJE ZA METAL

HSS-CO EXTREME DeWALT® Kobaltne burgije za metal 122
 EXTREME DeWALT® 2 Metalne burgije 123
 HSS-G DIN 338 Jobber Metalne burgije 124
 EXTREME DeWALT® Stepenasta burgijat 125

BURGIJE ZA DRVO

Špicaste burgije za drvo	125
TCT Stolarska burgija za drvo	125
Burgije za drvo / oplatu	126
Samouranjajuća burgija za drvo	126
Burgije za drvo sa Augerom	127

KRUNSKE PILE

Bi-metalske krunske pile	128
Bi-metal setovi krunskih pila	128
Extreme DeWALT® Brzo promijenjivi držači krunskih pila	128
Osovine i dodaci krunskih pila	129
Krunske pile sa HM zrcima	129
Set krunskih pila sa HM zrcima	129

EXTREME IMPACT

Extreme DeWALT® Udarne krunske pile	130
DeWALT EKSTREME Udarne burgije	130
Extreme DeWALT® Udarne pljosnate burgije	131
Extreme DeWALT® Duge udarne pljosnate burgije	131
Dodaci izvijačima	132
EXTREME Udarni držač nastavaka	132
Čistivi nasadni ključevi	133

NASTAVCI IZVIJAČA

Dodaci izvijačima	135
Setovi izvijača	137
DeWALT brzoizmjenjivi sistem	137

LISTOVI ZA CIRKULARNE PILE

EXTREME DeWALT® Listovi za stabilne cirkularne pile	140
Upute za listove cirkularnih pila	142
EXTREME DeWALT® Listovi za prenosive cirkularne pile	143
Upute za listove prenosivih cirkularnih pila	144
Listovi za bežične cirkularne pile	146
Listovi za prenosive cirkularne pile	146
Prstenasti ulošci	146

LISTOVI ZA UBODNE PILE

XPC Listovi za ubodne pile za drvo	148
Listovi za ubodne pile za drvo	149
EXTREME DeWALT® Bi-metal listovi za ubodne pile T-prihvata	150
Listovi za ubodne pile za metal	150
Listovi za ubodne pile za drvo i metal	151
EXTREME DeWALT® Listovi za ubodne pile za specijalne materijale	151
Setovi listova za ubodne pile za drvo i metal	151

LISTOVI ZA PILE LISIČIJI REP

Listovi za metal	152
Univerzalni listovi	152
DEMOLITION-Ekstremno izdržljivi listovi	153
Setovi listova za lisičiji rep	153
Specijalni listovi	154

LISTOVI ZA ALLIGATOR® PILE 154**SPECIJALNI DODACI ZA OBRADU DRVETA**

Listovi za tračne pile	155
Noževi za blanjalice	155

DODACI ZA OSCILIRAJUĆE PILE 156**NOŽEVI ZA GLODALICE** 157**BRUSNI MATERIJALI**

Ploče za rezanje metala i brušenje	159
Ploče za rezanje nehrđajućeg metala, tankog metala i brušenje	161
Ploče za rezanje aluminijuma	162
Ploče za rezanje kamena velikom brzinom	163
Ploče za rezanje i brušenje kamena	163
Brusni kolotovi	163
Lončasti brusevi	164
Listovi za stabilne pile	165
Lepezasti brusevi	166

DIJAMANTSKE REZNE PLOČE

Upute za dijamantske rezne ploče	167
Dijamantske rezne ploče velikih performansi	168
Dijamantske rezne ploče za suho rezanje	169
Dijamantske ploče za suho i mokro rezanje	169

DIJAMANTSKE KRUNE

Dijamantske krune za suho bušenje	170
Dijamantske krune za mokro bušenje	171
Dodaci	172
Žičane četke	173

BRUSNI PAPIR

Brusni papiri za vibracione brusilice - 10 rupa	174
Brusni papiri za vibracione brusilice - 8 rupa	174
Brusni papiri za kvadratne brusilice	175
Brusni papiri za trouglaste brusilice	176
Rolne brusnog papira	176
Brusne trake	177
Brusne trake za uskotračnu brusilicu	178
Okrugli brusni papiri	179
Ručni držač brusnog papira	180

EKSERI ZA AKU I PNEUMATSKE ZABIJAČE

Ekseri	181
--------------	-----

DeWALT SERVIS

Servis s 5 zvijezdica	183
Servisna mreža	185

IKONE ISPOD SVAKOG ALATA UKAZUJU NA OSOBINE PROIZVODA. PROVIJERITE DETALJE ZA INFORMACIJE.



KLESANJE

Samo za klesanje



BUŠENJE I UDARNO BUŠENJE

Za bušenje i udarno bušenje



BUŠENJE, UDARNO BUŠENJE I KLESANJE

Za bušenje, udarno bušenje i klesanje



UDARNI ODVIJANJE

Koristi rotirajuće udarce da proizvede ekstremno veliki obrtni moment



DVIJE I TRI BRZINE

Mnogo DeWALT alata posjeduje dvije ili tri brzine



KONSTANTNA BRZINA

Konstantna brzina se održava i pod opterećenjem



ELEKTRONSKO PODEŠAVANJE BRZINE

Brzina se može podešavati od sporog do brzog dajući veću kontrolu prilikom primjene



MEKI START

Elektronski sistem za blagi start radi smanjena početnog trzaja i pošteđe pribora



BOČNE DRŠKE S MANJOM VIBRACIJOM

Bočna drška sa smanjenom vibracijom



ANTI-MASA

Protiv težinski balans sistem potpomaže smanjenju vibracija



AMORTIZOVANE DRŠKE

Amortizovane drške dramatično smanjuju vibracije, povećavajući produktivnost i komfort korisnika



ANTI-VIBRACIJSKI SISTEM PLUTAJUĆE DRŠKE

Ne bitno gdje je pritisak na dršci, ona je cijelom dužinom mirna smanjujući vibracije korisniku



SUHO I MOKRO

Alat je dizajniran da radi i po suhim i po mokrim uvjetima



GRANIČNIK SA TRI POLOŽAJA

Produžava život listova



PRIHVAT LISTA NA 4 STRANE

Omogućava brzu promijenu lista i svestranost



MOGUĆNOST POTAPANJA PILE

Paralelno poniranje za preciznost i fino rezanje



MOGUĆNOST PRIMJENE NA VODEĆIM LETVAMA

Alat može biti korišten sa DeWALT tračnim vodičem



KVAČILO

Kvačilo štiti korisnika protiv trzaja i alat protiv zaglavljivanja



PODEŠAVANJE BEZ UPOTREBE ALATA

Pribor koji se koristi sa alatom može biti brzo i lako zamijenjen bez upotrebe dodatnog alata.



ZRAČNA BLOKADA

Dio sistema zračne blokade



BRZOSTEZNA GLAVA



BRZO PROMJENJIVA GLAVA

Idealno rješenje za jednostavnu promijenu između SDS i klasičnog prihvata



BLOKADA VRETENA

Vreteno se blokira pritiskom na dugme, dozvoljavajući brzu i laku izmjenu pribora



NAPRIJED I NAZAD

Okretanje naprijed i nazad omogućava izvijanje



NJIHANJE LISTA PILE

Podesivo njihanje lista pile omogućava brže i preciznije rezanje



ODSISAVANJE

Usisavanje prašine u vreću na alatu ili neki drugi dodatak



BRZO DOSTUPNE ČETKICE

Četkice dostupne za laka servisiranje



INDIKATOR ISTROŠENOSTI ČETKICA

Lampica u dršci upozorava da četkice trebaju da se promijene



SISTEM IZDUVA PRAŠINE

Odbija većinu prašine u brusilici, ostavljajući čist prolaz samo za zrak u motor, produžavajući životni vijek alata



BRZI PRIHVAT - ČIČAK TRAKA

Brzi priхват (čičak traka) omogućava lakše i brže pričvršćivanje brusnog papira



JEDNORUČNA DRŠKA

Alat dizajniran za jednoručno rukovanje



ELEKTRIČNI / AKUMULATORSKI

Alat se može napajati preko električne mreže ili DeWALT aku baterije



KOFER

Alat se isporučuje u visoko kvalitetnom koferu



LED SVJETILJKA



KONSTANTAN NAPON



BEZ ALATNA PROMJENA PRIBORA



ODVIJAČ



UDARNI ODVIJAČ



1/2" VANJSKI PRIHVAT



6.35 VANJSKI PRIHVAT



6.35 HEX PRIHVAT

Cat. No.	Page	Cat. No.	Page	Cat. No.	Page	Cat. No.	Page
1-70-324	91	D28065	68	DCK290M2	27	DW682K	79
1-70-349	91	D28113/ D28113K	65	DCK291M2	27	DW685K	79
1-79-208	93	D28116	65	DCK293M2	27	DW712/ DW712N	96
1-79-209	93	D28117	66	DCK294M2	28	DW717XPS	97
1-79-211	93	D28130	66	DCK295M2	27	DW721KN/ DW722KN	104
D21160	49	D28132C	67	DCK310S2T	26	DW728KN/ DW729KN	104
D21441	48	D28133	67	DCK410S3FZT	26	DW733	105
D21510	45	D28134	66	DCK591M3	28	DW738/ DW739	104
D21520	45	D28135/ D28135K	67	DCK592M3	28	DW743N	103
D21570K	47	D28136	67	DCK891M4	28	DW744XP	101
D21580K	52	D28137	68	DCL023N	30	DW745	101
D215821	52	D28141	69	DCL030	20	DW753	83
D21582K	52	D28142	67	DCL040	25	DW754	83
D215831	53	D28432C	71	DCL510N	17	DW755	83
D21583K	52	D28490	70	DCN690M2/ DCN691N/ DCN691	25	DW777/ DW771	96
D21585	52	D28492/ D28492K	70	DCR016	21	DW831	68
D215851	53	D28493	69	DCR017	21	DW840	69
D21717K/ D21716/ D21716K	45	D28710	73	DCS310S2/ DCS310N	16	DW872	73
D21721K/ D21720K/ D21720	46	D28715	73	DCS320M2/ DCS320N	20	DW876	105
D21805K/ D21805KS	46	D28885	72	DCS331M2/ DCS331N	24	DW882	72
D23700	87	D28886	72	DCS332M2/ DCS332N	20	DW979K2	31
D24000S	53	DC233KL/ DC234KL	33	DCS355D2/DCS355M2/DCS355N	25	DWC410	53
D25012K/ D25012N	55	DC235KL	33, 62	DCS373M2/ DCS373N	24	DWD014S	47
D25013K/ D25013C/ D25013N	55	DC300KL/ DC300KN/ DC300M2	34	DCS380M2/ DCS380N	24	DWD024/ DWD024K/ DWD024S/KS	45
D25052K/ D25052KT	55	DC305KL/ DC305KN/ DC305M2	35	DCS391M2/ DCS391N	24	DWD112/ DWD112S	47
D25123K	55	DC415KL/ DC415KN/ DC415M2	35	DCT410S1/ DCT410N	17, 39	DWD115KS	48
D25124K	55	DC509	35	DCT414S1/ DCT414N	17, 39	DWD221	49
D25125K	62	DC542K	31	DCT416S1	17, 39	DWD522KS	46
D25223K	56	DC547K	31	DCZ211S2FZT	26	DWD524KS	46
D25300DH	62	DC618KB	31	DCZ211S2T	26	DWD525KS	47
D25301D	62	DC733KA/ DC733K2	31	DE7400	101	DWD530KS	47
D25302DH	33	DC740KA/ DC740KB/ DC740K2	31	DS150	91	DWE1622K	49
D25302DH	62	DC800KL/ DC800KN/ DC800M2	34	DS250	91	DWE315/ DWE315KT	85
D25323K/ D25313K	56	DC901KL/ DC901KN/ DC901M2	34	DS300	91	DWE357K	88
D25324K	56	DCB090	21	DS400	91	DWE396	89
D25325K	62	DCD710S2/ DCD710N	16	DW03050	38	DWE397	89
D25330K	59	DCD720C1/ DCD720N	20	DW03101	38	DWE398	89
D25413K	56	DCD732D2/ DCD732M2	18	DW074K	38	DWE399	89
D25414KT	56	DCD733C2	19	DW075PK	38	DWE4050	65
D25415K	57	DCD737D2/ DCD737M2	18	DW079KH	38	DWE4051	66
D25430K	59	DCD740C1/ DCD740N	25	DW079PKH	38	DWE4120	65
D25501K	57	DCD790D2/ DCD790M2	23	DW083K	37	DWE4150	65
D25601K	57	DCD795D2/ DCD795M2	23	DW085K	37	DWE4151	66
D25602K	57	DCD932M2	18	DW088K	37	DWE4557	69
D25603K	58	DCD937M2	18	DW089K	37	DWE4559	70
D25721K	58	DCD990M2	22	DW096PK	37	DWE4579	71
D25722K	58	DCD995M2	22	DW217	48	DWE4579R	71
D25723K	58	DCF610S2	16	DW221	48	DWE4597	70
D25762K	59	DCF680G2/ DCF680G2F	30	DW236I	48	DWE46101	68
D25763K	59	DCF813S2	16	DW246	49	DWE46150	68
D25820K	59	DCF815S2	16	DW263K	44	DWE46170	68
D25831K	60	DCF825M2/ DCF825N	19	DW264K	44	DWE550	87
D25871K	60	DCF830M2/ DCF830N	19	DW268K	43	DWE560/ DWE560K	87
D25899K	60	DCF836M2/ DCF836D2/ DCF836N	19	DW269K	43	DWE575K	87
D25902K	60	DCF880M2/ DCF880N	23	DW274K/ DW274KN	43	DWE576K	87
D25941K	61	DCF886M2/ DCF886D2/ DCF886N	23	DW275K/ DW275KN	43	DWH050K	62
D25960K	61	DCF889M2/ DCF889N/ DCF889H	24	DW292	44	DWH051K	63
D25961K	61	DCF895M2/ DCF895N	23	DW294	44	DWH052K	63
D25980/ D25980K	61	DCG412M2/ DCG412N	25	DW304PK	88	DWP849X	73
D26200	75	DCG422M2/ DCG422N	20	DW310K	88	DWS520K	85
D26203	75	DCH143M2/ DCH143N	18	DW311K	88	DWS520KR	85
D26204K	75	DCH243D2/ DCH243N	22	DW331K	86	DWS778	96
D26410	82	DCH253M2/ DCH253N	22	DW333K	86	DWS780	97
D26411	83	DCH254M2/ DCH254N	22	DW341K	86	DWST1-70702	93
D26414	83	DCH363D2	32	DW343K	86	DWST1-70703	92
D26420/ D26421	81	DCH364M2	32	DW432/ DW433	82	DWST1-70704	92
D26422/ D26423	81	DCH365M2	32	DW443	82	DWST1-70705	92
D26430	81	DCK232C2	26	DW609	79	DWST1-70706	92
D26441/ D26411	81	DCK235C2/ DCK235M2	26	DW615	75	DWST1-71194	93
D26453	82	DCK245D2/ DCK245M2	26	DW621K/ DW621	75	DWST1-71195	93
D26480	81	DCK250D2/ DCK250M2	26	DW622K/ DW622	76	DWST1-71229	93
D26500/ D26500K	80	DCK255M2	27	DW624	76	DWV902L	63
D26501K	80	DCK260M2	27	DW625EK/ DW625E	76	DWV902M	63
D27107/ D27107V	102	DCK271M2	28	DW626	76	DWV9210	63
D27111	99	DCK282C2	27	DW650/ DW650E	82	DWV9220	63
D27112	99	DCK285C2/ DCK285M2	27	DW670	79		
D27113	99	DCK287M2	27	DW677	80		
D27300	105	DCK288M2	27	DW680/ DW680K	80		

AKUMULATORSKI XR ASORTIMAN



1.5
AH

2.0
AH

4.0
AH

GUARANTEED TOUGH.

XR[®]

LITHIUM ION



10.8V
LITHIUM ION

14.4V
LITHIUM ION

18V
LITHIUM ION

10.8V Li-Ion Kompaktna aku-bušilica -odvijač

DCD710S2/ DCD710N*



10.8V XR Li-Ion kompaktna bušilica - odvijač sa XR 1.5Ah Li-Ion baterijom. 15 stepeni podešavanja obrtnog momenta. Ergonomski ručka presvučena gumom pruža nevjerovatan komfort. Parabolični prekidač olakšava upravljanje brzinom prilikom primjene.

Standardna oprema: 2x 1.5Ah XR Li-Ion baterije, 10.8V XR punjač, zakačka za pojas, magnetski držač nastavaka, kofer.

Kapacitet baterije	1.5 Ah
Izlazna snaga	180 Watt
Broj obrtaja	0-400/1500 rpm
Prečnik stezne glave	1.5-10 mm
Najveći obrtni moment	24 Nm
Maksimalni kapacitet bušenja u [drvo]	19 mm
Maksimalni kapacitet bušenja u [metal]	10 mm
Težina	1.1 kg
Dužina i visina	185 x 195 mm



*Dostupno kao sama jedinka, bez baterija i punjača u N verziji

10.8V XR Li-Ion kompaktni udarni odvijač

DCF815S2/ DCF815N*



Kompaktni, izdržljivi dizajn pruža udarnu snagu i do 107Nm. Parabolični prekidač olakšava upravljanje brzinom prilikom primjene. 6.35mm robusni prihvat sa mehanizmom za zaključavanje i izbacivanje pribora. 3 LED lampice na prstenu prijehvata za maksimalno osvijetljenje radnog prostora.

Standardna oprema: 2x 1.5 XR Li-Ion baterija, 40 minutni punjač, kofer.

Kapacitet baterije	1.5 Ah
Najveći obrtni moment	107 Nm
Izlazna snaga	147 Watt
Broj obrtaja	0-2450 rpm
Udaraca u minuti	3400 ipm
Maksimalni prečnik vijka	M10
Prihvat	1/4" (6.35mm)
Težina	1.04 kg
Dužina i sirina	158 x 195 mm



*Dostupno kao sama jedinka, bez baterija i punjača u N verziji

10.8V XR Li-Ion kompaktni udarni odvijač

DCF813S2/ DCF813N*



Kompaktni oblik omogućava upotrebu u skučenom prostoru uz minimalan zamor. 3 LED lampice na prstenu prijehvata za maksimalno osvijetljenje radnog prostora. Parabolični prekidač olakšava upravljanje brzinom prilikom primjene. Ergonomična drška i gumena presvlaka smanjuju vibracije površine i umor.

Standardna oprema: 2x 1.5Ah XR Li-Ion baterija, 40 minutni punjač, kofer.

Kapacitet baterije	1.5 Ah
Najveći obrtni moment	130 Nm
Izlazna snaga	147 Watt
Broj obrtaja	0-2450 rpm
Udaraca u minuti	3400 ipm
Maksimalni prečnik vijka	M12
Prihvat	3/8" Anvil
Težina	1.04 kg
Dužina i sirina	158 x 195 mm



*Dostupno kao sama jedinka, bez baterija i punjača u N verziji

10.8V XR Li-Ion kompaktni odvijač

DCF610S2



Snažni 10.8V odvijač za zavrtnanje i odvrtanje. 15 stepeni podešavanja obrtnog momenta. 6.35mm robusni prihvat sa mehanizmom za zaključavanje i izbacivanje pribora. 3 LED lampice na prstenu prijehvata za maksimalno osvijetljenje radnog prostora.

Standardna oprema: 2x 1.5Ah Li-Ion baterije, 40 minutni punjač, kofer.

Kapacitet baterije	1.5 Ah
Najveći obrtni moment	8 Nm
Izlazna snaga	154 Watt
Broj obrtaja	0-1050 rpm
Prihvat	6.35mm
Težina	0.96 kg
Dužina i visina	158 x 190 mm



*Dostupno kao sama jedinka, bez baterija i punjača u N verziji

10.8V XR Li-Ion kompaktna pila lisičiji rep

DCS310S2/ DCS310N*



Podesiva okretna drška sa tri položaja pruža fleksibilnost u radu u skučenom prostoru. Kompaktan i lagan. Ergonomski drška presvučena gumom pruža izuzetan komfor. Brza promijena lista pile bez upotrebe alata.

Standardna oprema: 2x 1.5Ah XR Li-Ion baterija, multi-voltažni XR punjač, kofer.

Kapacitet baterije	1.5 Ah
Izlazna snaga	140 Watt
Broj pomaka	0-2,700 spm
Dužina hoda	14 mm
Težina	1.4 kg
Dužina i visina	255 x 230 mm



10.8V XR Li-Ion inspeksijska kamera sa 17mm kablom

DCT410S1 / DCT410N*



Odvojni bežični zaslon za lako gledanje u skućenim prostorima.
Pohranjivanje slika i videa na Micro SD karticu radi lakšeg dokumentovanja.
Kukasti i magnetni dodaci kako bi pomogli u pretraživanju.
3x zoom -Trostruko uvećanje za bolju vidljivost.

Standardna oprema: 1x 1.5Ah XR Li-Ion baterija, 10.8 XR punjač, Kukasti dodatak, Magnetni dodatak, Micro SD kartica, kabal za kameru, kofer.

Kapacitet baterije	1.5 Ah
Tip displeja	LCD
Rezolucija	320 x 480 dpi
Prostor za pohranu	2GB Micro SD Card
Dužina kabla	900 mm
Prmjer kabla	17 mm
Vodootporni kabal	Da
Veličina ekrana	89 mm
Uvećanje	3 x
Težina	1.0 kg



*Dostupno kao sama jedinka, bez baterija i punjača u N verziji

10.8V XR Li-Ion infracrveni termometar

DCT414S1 / DCT414N*



Infrared termometar sa mogućnošću mjerenja temperature bez dodira (od -29°C do 500°C) za jednostavnu upotrebu na velikim udaljenostima i tačno očitavanje.

LED topli (crveni) i hladni (plavi) indikator za vizuelni i audio alarm za brzo lociranje problematičnih područja.

Micro SD kartica za pohranu, maksimalnih, minimalnih i prosječnih temperatura.

Prilagodiva emisija poboljšava preciznost preko velikog raspona materijala.

Standardna oprema: 1x 1.5Ah XR Li-Ion baterija, 10.8V XR punjač, kofer.

Kapacitet baterije	1.5 Ah
Tip displeja	LED
Veličina ekrana	36 mm
Vidokrug	30cm x 2.5cm
Prilagodiva emisija	0.1 to 1.0
Radna temperatura	-10°C to 500°C
Domet temperature	-29°C to 500°C
Preciznost	± 1.5°C or ± 1.5%, ovisno šta je veće *
Težina	0.5 kg



*Dostupno kao sama jedinka, bez baterija i punjača u N verziji

10.8V XR Li-Ion Slikoviti termometar

DCT416S1



Patentirani slikoviti termometar posjeduje tehnologiju mjerenja i prikazivanja uzoraka temperature.

Bez kontaktni termometar posjeduje mogućnost mjerenja u opsegu od -10°C do 250°C.

Vizuelne i termalne slike mogu biti uklopljene radi lakšeg lociranja i identifikiranja.

Prilagodiva emisija poboljšava preciznost preko velikog raspona materijala.

Standardna oprema: 1x 1.5Ah XR Li-Ion baterija, 10.8V XR punjač, Micro SD kartica, kofer.

Kapacitet baterije	1.5 Ah
Tip displeja	LCD
Rezolucija	225 dpi
Prostor za pohranu	2GB Micro SD Card
Veličina ekrana	56 mm
Vidokrug	100cm x 2.5cm
Prilagodiva emisija	0.1 to 1.0
Radna temperatura	-5°C to 45°C
Domet temperature	-10°C to 250°C
Preciznost	Ispod 100°C ± 2°C, iznad 100°C ± 2% čitanja *
Težina	0.56 kg



10.8V XR Li-Ion Kompaktna LED svjetiljka

DCL510N*



Svjetiljka ima zakačku za pojas, magnetna postolje ili može sama stajati.

Svjetiljka se može rotirati za 180° horizontalno i 180° vertikalno.

Lako, kompaktno kućište dizajnirano protiv udara.

Baterija i punjač se prodaju odvojeno.

Standardna oprema: Baterija i punjač se prodaju odvojeno.

Tip sijalice	LED
Visina i dužina	123 x 52 mm
Težina (uključujući bateriju)	350 g



*Baterija i punjač se prodaju odvojeno

MAG BOX



DeWALT magbox range je asortiman magnetnih kutija koji pružaju fleksibilna rješenja za pohranu i podržavaju najčešće korišten pribor. Magnetni dodatak omogućava, gdje je to moguće, pristup bez korištenja ruku kada je megbox postavljen na neku metalnu površinu. Svi setovi posjeduju:



- Magnete velike snage izgrađene u kukastom obliku da bi se povećala funkcionalnost
- Izrađen od visoko kvalitetnih materijala za optimalnu izdržljivost
- Kompaktan dizajn za jednostavnu pohranu i prenosivost

14.4V (XRP) XR Li-Ion Heavy Duty 3 Mode Akumulatorski el. pneumatski čekić

NOVO DCH143M2/ DCH143N*



Idealan za bušenje u betonu od 4mm do 20mm. Rotacijski stop sistem služi za lako klesanje, a isključenje udara za bušenje u drvo i metal. 4.0Ah 14,4 V litij-ion baterija, donosi visoke performanse, dug život i maksimalnu dužinu trajanja pri upotrebi. Najbolji u klasi "VIBRACIJA" sa 6.6 m/s2 smanjuje zamor i maksimizira radni period.

Standardna oprema: 2x 4.0Ah XR Li-Ion baterija sa indikatorom punjenja, Multi-voltažni XR punjač, Multi-podesiva bočna drška, kofer.

Kapacitet baterije	4.0 Ah
Izlazna snaga	300 Watt
Obrtni moment	0-1100 rpm
Udarana snaga (EPTA 05/2009)	2.0 J
Udarci u minuti	0-4250 bpm
Prihvati	SDS-Plus
Maksimalni kapacitet bušenja u [drvo]	20 mm
Maksimalni kapacitet bušenja u [metal]	10 mm
Maksimalni kapacitet bušenja u [beton]	20 mm
Težina	3.0 kg
Dužina i visina	301 x 202 mm
Vibracije prilikom bušenja	6.6 m/s ²



*Dostupno kao sama jedinka, bez baterija i punjača u N verziji

14.4V XR Li-Ion Brushless Premijum Udarana bušilica-odvijač

NOVO DCD937M2



Zadnja generacija 14.4V XR Li-Ion Brushless XRP odvijač sa XR 4.0Ah Li-Ion baterijom. Transmisija izrađena od metala nudi duže vrijeme rada i duži životni vijek alata. Elektronsko kvačilo sa 11 stepeni podešavanja obrtnog momenta.. 13 mm brzostezna glava sa automatskom blokadom osovine omogućava brzu izmjenu nastavaka.

Standardna oprema: 2x 4.0Ah XR Li-Ion baterija, multi-voltažni XR punjač, zakačka za pojas, magnetni držač nastavaka, multi-podesiva bočna drška, kofer.

Kapacitet baterije	4.0 Ah
Najveći obrtni moment	75 Nm
Izlazna snaga	520 Watt
Broj obrtaja	0-420/1250/1850 rpm
Broj udaraca	0-7140/21250/31450 bpm
Prečnik stezne glave	1.5-13 mm
Maksimalni kapacitet bušenja u [drvo]	45 mm
Maksimalni kapacitet bušenja u [metal]	13 mm
Maksimalni kapacitet bušenja u [opeku]	14 mm
Težina	2.03 kg
Dužina i visina	213 x 205 mm



14.4V XR Li-Ion Brushless Premijum odvijač

NOVO DCD932M2



Zadnja generacija 14.4V XR Li-Ion Brushless XRP odvijač sa XR 4.0Ah Li-Ion baterijom. 3-brzinska transmisija izrađena od metala nudi duže vrijeme rada i duži životni vijek alata. Elektronsko kvačilo sa 11 stepeni podešavanja obrtnog momenta. 13 mm brzostezna glava sa automatskom blokadom osovine omogućava brzu izmjenu nastavaka.

Standardna oprema: 2x 4.0Ah XR Li-Ion baterije, multi-voltažni XR punjač, zakačka za pojas, magnetski držač nastavaka, multi-podesiva bočna drška, kofer.

Kapacitet baterije	4.0 Ah
Najveći obrtni moment	75 Nm
Izlazna snaga	520 Watt
Broj obrtaja	0-420/1250/1850 rpm
Maksimalni kapacitet bušenja u [drvo]	45 mm
Maksimalni kapacitet bušenja u [metal]	13 mm
Prečnik stezne glave	1.5-13 mm
Težina	1.98 kg
Dužina i visina	200 x 205 mm



14.4V XR Li-Ion Brushless Kompaktna udarna bušilica -odvijač

NOVO DCD737D2/ DCD737M2*



14.4 XR Li-Ion kompaktni čekić-odvijač sa 2.0Ah XR Li-Ion baterijom. Motor bez četkica poboljšava efikasnost. Veoma kompaktni, lagani dizajn dozvoljava upotrebu u skučenom prostoru. Transmisija izrađena od metala nudi duže vrijeme rada i duži životni vijek alata.

Standardna oprema: 2x 4.0Ah XR Li-Ion baterije, multi-voltažni XR punjač, zakačka za pojas, magnetski držač nastavaka, multi-podesiva bočna drška, kofer.

Kapacitet baterije	2.0 Ah
Najveći obrtni moment	57 Nm
Izlazna snaga	310 Watt
Broj obrtaja	0-550/2000 rpm
Udarci u minuti	0-9500/33200 bpm
Prečnik stezne glave	1.5-13 mm
Maksimalni kapacitet bušenja u [drvo]	38 mm
Maksimalni kapacitet bušenja u [metal]	13 mm
Maksimalni kapacitet bušenja u [zid]	13 mm
Težina	1.58 kg
Dužina i visina	197 x 218 mm



*D2 verzija, M2 verziju dobijate sa 4.0Ah baterijom

14.4V XR Li-Ion Brushless kompaktna bušilica- odvijač

NOVO DCD732D2/ DCD732M2*



14.4V XR Li-Ion kompaktna bušilica odvijač sa 2.0Ah XR Li-Ion baterijom. Motor bez četkica poboljšava efikasnost. Veoma kompaktni, lagani dizajn dozvoljava upotrebu u skučenom prostoru. Transmisija izrađena od metala nudi duže vrijeme rada i duži životni vijek alata.

Standardna oprema: 2x 2.0Ah XR Li-Ion baterije, multi-voltažni XR punjač, zakačka za pojas, magnetski držač nastavaka, kofer.

Kapacitet baterije	2.0 Ah
Izlazna snaga	310 Watt
Broj obrtaja	0-550/2000 rpm
Prečnik stezne glave	1.5-13 mm
Najveći obrtni moment	57 Nm
Maksimalni kapacitet bušenja u [drvo]	38 mm
Maksimalni kapacitet bušenja u [metal]	13 mm
Težina	1.52 kg
Dužina i visina	181 x 218 mm



*D2 verzija, M2 verziju dobijate sa 4.0Ah baterijom

14.4V XR Li-Ion Kompaktni odvijač

DCD733C2



14.4V XR Li-Ion kompaktni odvijač sa XR 1.5Ah Li-Ion baterijom. 10mm jednoručna glava i osovina omogućavaju brzu promjenu burgije jednom rukom. Dvije brzine, varirajuća brzina i prekidač za vrtnju u nazad omogućavaju maksimalnu kontrolu. Inteligentni dizajn pruža totalnu kontrolu prilikom primjene.

Standardna oprema: 2x 4.0Ah XR Li-Ion baterija, multi-volačni XR punjač, zakačka za pojas, magnetni držač nastavaka, kofer.

Kapacitet baterije	1.5 Ah
Izlazna snaga	195 Watt
Broj obrtaja	0-400/1300 rpm
Prečnik stezne glave	1-10 mm
Najveći obrtajni moment	38 Nm
Maksimalni kapacitet bušenja u [drvo]	30 mm
Maksimalni kapacitet bušenja u [metal]	10 mm
Težina	1.6 kg
Dužina i visina	228 x 220 mm



14.4V XR Li-Ion Brushless Udarni odvijač sa 3 brzine

DCF825M2/ DCF825N*



14.4V XR Li-Ion Brushless udarni odvijač sa XR 4.0Ah Li-Ion baterijom. Motor bez četkica produžuje vrijeme korištenja za 57%. 3 Brzine za maksimalnu kontrolu prilikom primjene. Ugrađeni Hex dizajn omogućuje rad u skućenim prostorima.

Standardna oprema: 22x 4.0Ah XR Li-Ion baterija, multi-volačni XR punjač, zakačka za pojas, magnetni držač nastavaka, kofer.

Kapacitet baterije	4.0 Ah
Najveći obrtni moment	160 Nm
Izlazna snaga	235 Watt
Broj obrtaja	0-900/0-1850/0-2800 rpm
Udarci u minuti	0-1200/0-2300/0-3200 ipm
Maksimalni prečnik vijka	M12
Prihvati	1/4" (6.35mm)
Težina	1.6 kg
Dužina i visina	132 x 240 mm



*Dostupno kao sama jedinka, bez baterija i punjača u N verziji

14.4XR Li-Ion Brushless Udarni odvijač

NOVO DCF836M2/ DCF836D2/ DCF836N*



Zadnja generacije 14.4 XR Li-Ion Brushless udarnog odvijača sa XR 4.0Ah Li-Ion baterijom. Motor bez četkica produžava vrijeme korištenja i izdržljivost. 4.0Ah XR Li-Ion "slide pack" baterije nude ekstremno vrijeme korištenja. 3 LED lampice na prstenu prihvata za maksimalno osvijetljenje radnog prostora.

Standardna oprema: 2x 4.0Ah XR Li-Ion baterija, multi-volačni XR punjač, zakačka za pojas, magnetni držač nastavaka, kofer.

Kapacitet baterije	4.0 Ah
Najveći obrtni moment	155 Nm
Izlazna snaga	250 Watt
Broj obrtaja	0 - 2800 rpm
Udarci u minuti	0 - 3200 ipm
Maksimalni prečnik vijka	M12
Prihvati	1/4" (6.35mm)
Težina	1.5 kg
Dužina i visina	140 x 245 mm



*D2 verzija, M2 verziju dobijete sa 2.0Ah baterijom. Dostupno kao sama jedinka, bez baterija i punjača u N verziji

14.4 XR Li-Ion Kompaktni udarni odvijač

DCF830M2/ DCF830N*



Zadnja generacije 14.4V XR Li-Ion Kompaktnog udarnog odvijača sa XR 4.0Ah Li-Ion baterijom. Veoma kompaktan, lagan dizajn omogućava korištenje u skućenim prostorima. Snazna bijela LED svijetlička povećava vidljivost i funkcionalnost. Inteligentni prekidač pruža totalnu kontrolu prilikom primjene.

Standardna oprema: 2x 4.0Ah XR Li-Ion baterija, multi-volačni XR punjač, zakačka za pojas, kofer.

Kapacitet baterije	4.0 Ah
Najveći obrtni moment	185 Nm
Izlazna snaga	245 Watt
Broj obrtaja	0 - 2300 rpm
Udarci u minuti	0 - 2700 ipm
Maksimalni prečnik vijka	M16
Prihvati	1/2" (12.7mm)
Težina	1.55 kg
Dužina i visina	147 x 240 mm



*Dostupno kao sama jedinka, bez baterija i punjača u N verziji

UDARNI DRŽAČ NASTAVAKA



Novi DeWALT udarni držač nastavaka. Sprječava lomljenje vrha nastavka, te omogućava najbržu promijenu nastavaka i jedini je UDARNI DRŽAČ NASTAVAKA koji se nudi na tržištu.



- Kontrola obrtnog momenta - Mogućnost uključivanja/isključenja udara
- Duži životni vijek- UKLJUČITE SPOJNICU da bi mogli kontrolisati ubrzanje, time smanjujete oštećivanje nastavka, te smanjujete rizik od lomljenja nastavka, burgije ili vijka
- Puna brzina- ISKLJUČITE SPOJNICU kako bi postigli punu brzinu obrtaja Vašeg udarnog odvijača

14.4V XR Li-Ion Akumulatorska Kutna bušilica odvijač

DCD720C1/DCD720N*



14.4 XR Li-Ion kompaktna kutna bušilica odvijač sa XR 1.5Ah Li-Ion baterijom.
Dvije brzine sa prekidačem za naprijed/nazad.
Kompaktna 10mm brzostezna glava bušilice, bez ključa, sa automatskom osovinom omogućava brzu i jednostavnu promjenu burgije.
Ergonomska ručka sa gumenom presvlakom pruža veliki komfor.

Standardna oprema: Multi-voltažni XR punjač, 1x 1.5Ah XR Li-Ion baterija, zakačka za pojas, magnetski držač nastavaka, kofer.

Kapacitet baterije	1.5 Ah
Prečnik stezne glave	1.0-10 mm
Izlazna snaga	300 Watt
Broj obrtaja	0-650/2000 rpm
Najveći obrtni moment	24 Nm
Maksimalni kapacitet bušenja u [drvo]	28 mm
Maksimalni kapacitet bušenja u [metal]	10 mm
Težina	1.7 kg
Dužina i visina	325 x 102 mm



*Dostupno kao sama jedinka, bez baterija i punjača u N verziji

14.4V XR Li-Ion Akumulatorska Kutna brusilica

NOVO DCG422M2/DCG422N*



Snažan i vrlo učinkovit PM58 DeWALT motor sa hlađenjem i zamjenskim četkicama pruža i do 5000 obrtaja u minuti, omogućavajući brzo rezanje i brušenje.

Spiralni zupčnici sa nagibom pružaju najviši stupanj izdržljivosti i smanjenu vibraciju, povećavajući produktivnost korisnika.
Štitnik minimalnih dimenzija smanjuje rizik od zaglavlivanja i time produžuje životni vijek trajanja alata. Pametni prekidač & "lock-off" taster povećavaju sigurnost i pružaju bolju kontrolu mašine prilikom rada.

Standardna oprema: 2-pozicijska bočna drška, štitnik pedesiv bez ključa, stezna matica, multi-voltažni punjač, 2x 14.4V 4.0Ah XR "slide pack" baterije, heavy duty kofer.

Kapacitet baterije	4.0 Ah
Maksimalni prečnik ploče	125 mm
Izlazna snaga	350 Watt
Broj obrtaja	5000 rpm
Osovina	M14
Težina	2.2 kg
Dužina i visina	400 x 125 mm



*Dostupno kao sama jedinka, bez baterija i punjača u N verziji

14.4V XR Li-Ion Akumulatorska Ubodna pila

DCS332M2/DCS332N*



Snažan i vrlo učinkovit PM47 DeWALT motor sa hlađenjem i zamjenskim četkicama omogućava i do 2500 pomaka u minuti.

Pametni prekidač & "lock-off" taster povećavaju sigurnost i pružaju bolju kontrolu mašine prilikom rada.

Osnovna ploča presvučena zaštitnim slojem (bez stvaranja ogrebotina), podesiva bez ključa do 45°.

Brzi i jednostavni patentirani držač lista pile sa T prihvatom, brza izmjena bez ključa.

Standardna oprema: Navlaka osnovne ploče protiv ogrebotina, otvor za prašinu, multi-voltažni punjač, 2x 4.0Ah XR Li-Ion baterija sa indikatorom za punjenje, kofer.

Kapacitet baterije	4.0 Ah
Izlazna snaga	340 Watt
Broj pomaka	0-2500 spm
Dužina hoda	26 mm
Nagib	45 °
Maksimalna dubina reza u [drvo]	135 mm
Maksimalna dubina reza u [metal]	10 mm
Težina	3 kg
Dužina i visina	300 x 215 mm



*Dostupno kao sama jedinka, bez baterija i punjača u N verziji

14.4V XR Li-Ion Akumulatorska Pila lisičiji rep

DCS320M2/DCS320N*



Snažan i vrlo učinkovit PM58 DeWALT motor sa hlađenjem i zamjenskim četkicama omogućava i do 2400 pomaka u minuti i dužinu hoda od 28.6 mm povećavajući učinkovitost do maksimuma.

Pametni prekidač & "lock-off" taster kao i elektronska kočnica motora povećavaju sigurnost i pružaju bolju kontrolu mašine prilikom rada.

Promijena lista brzo i jednostavno bez ključa.
Prednji naslon sa otvorom na vrhu omogućava veliku stabilnost i pogled na liniju reza/lista.

Standardna oprema: Multi-voltažni punjač, 2x 4.0Ah XR Li-Ion baterija sa indikatorom za punjenje, kofer.

Kapacitet baterije	4.0 Ah
Izlazna snaga	390 Watt
Broj pomaka	0-2400 spm
Dužina hoda	28.6 mm
Težina	3.2 kg
Dužina i visinat	425 x 195 mm



*Dostupno kao sama jedinka, bez baterija i punjača u N verziji

14.4 XR Li-Ion LED Akumulatorska svjetiljka

DCL030*



Kompaktna, lagana svjetiljka sa tvrdim protu-udarnim kućištem.
LED svjetiljka proizvodi izlaznu snagu od 110 lumena (životni vijek od 10.000 sati) sa dvozonskim uzorkom svijetla.
Glava svjetiljke se može okretati do 90 stepeni.
Svjetiljka ima ugrađenu zakačku za vješanje i samostojeća je.

Standardna oprema: Baterija i punjač se prodaju odvojeno.

Tip sijalice	LED
Visina i dužina	240 x 115 mm
Težina (uključujući bateriju)	0.6 g



*Baterije i punjač se prodaju odvojeno

XR Li-Ion DAB Radio punjač

NOVO DCR017



DAB+ i FM prihvata digitalne i analogne signale.
Multi-voltažni XR punjač sa LED indikatorom.
Podržava 10.8V, 14.4V i 18V XR Li-Ion baterije.
Dvije AC utičnice nude svestranost na radovima na gradilištu (osim LX verzije).
Tech Box pruža zaštitu i mjesto za pohranu.
3.5mm priključak omogućava priključivanje prenosivih audio uređaja.

Standardna oprema: Ne uključuje baterije

Izvor napajanja	AC/DC
Frekvencije	DAB(+)/FM
Vrijeme punjenja	45-120 min
Dužina i visina	420 x 310 mm
Težina	5.9 kg



XR Li-Ion FM/AM Radio

NOVO DCR016



Prihvata analogni signal.
Prihvata 10.8V, 14.4V i 18V XR Li-Ion baterije.
3.5mm priključak omogućava priključivanje prenosivih audio uređaja.
"Blow" profilirani oklop protiv udaraca pruža maksimalnu izdržljivost.

Standardna oprema: Ne uključuje baterije.

Izvor napajanja	AC/DC
Frekvencije	FM/AM
Dužina i visina	420 x 310 mm
Težina	5.7 kg



USB punjač i adapter za XR baterije

NOVO DCB090



Preobražava Vašu XR bateriju u prenosivi punjač.
Dva USB priključka omogućavaju punjenje manjih elektronskih uređaja širokog spektra.
Multi-voltažan, tj. kompatibilan sa 10.8V, 14.4V i 18V XR baterijama.
Veoma jasan indikator stanja punjenja.

Punjenje struje	1.5 (total) A
Visina i dužina	39 x 97 mm
Težina	0.094 kg



NOVI XR RADIO



NOVI XR RADIO

PREMIUM ZVUK U NAJTEŽIM UVJETIMA

- Ultra izdržljivi oklop i amortizeri pružaju izuzetnu zaštitu
- Unaprijeđeni sistem stereo zvučnika osigurava jasniji zvuk pri visokoj glasnoći
- Koristi XR baterije kako bi se povećala prenosivost

18V XR Li-Ion Heavy Duty 3 Mode Akumulatorski el. pneumatski čekić

NOVO DCH243D2/ DCH243N



Idealan bušenje u beton od 4mm do 20mm.
 Rotacijski stop sistem služi za lako klesanje, a isključenje udara za bušenje u drvo i metal.
 2.0Ah 18 Volt litij-Ion baterija, donosi visoke performanse, dug životni vijek i dugotrajan rad.
 Najbolji u klasi "VIBRACIJA" sa 7.4 m/s² smanjuje zamor i maksimizira radni period.

Standardna oprema: 2x 2.0Ah XR Li-Ion baterija sa indikatorom punjenja, multi-voltažni XR punjač, multi-pozicionalna bočna drška, kofer.

Kapacitet baterije	2.0 Ah
Izlazna snaga	400 Watt
Broj obrtaja	0-1150 rpm
Udarana snaga (EPTA 05/2009)	2.1 J
Udarci u minuti	0-4400 bpm
Prihvati	SDS-Plus
Maksimalni kapacitet bušenja u [drvo]	26 mm
Maksimalni kapacitet bušenja u [metal]	13 mm
Maksimalni kapacitet bušenja u [beton]	20 mm
Težina	2.8 kg
Dužina i visina	301 x 188 mm
Vibracije	7.4 m/s ²



18V XR Li-Ion Heavy Duty 3 Mode akumulatorski el.pneumatski čekić

NOVO DCH253M2/ DCH253N*



Idealan za bušenje u betonu od 4mm do 24mm.
 Rotacijski stop sistem služi za lako klesanje, a isključenje udara za bušenje u drvo i metal.
 4.0Ah 18 Volt litij-Ion baterija, donosi visoke performanse, dug život i maksimalnu dužinu trajanja.
 Najbolji u klasi "VIBRACIJA" sa 7.4 m/s² smanjuje zamor i maksimizira radni period.

Standardna oprema: 2x 4.0Ah XR Li-Ion baterija sa indikatorom punjenja, multi-voltažni XR punjač, multi-pozicionalna bočna drška, kofer.

Kapacitet baterije	4.0 Ah
Izlazna snaga	400 Watt
Broj obrtaja	0-1200 rpm
Udarana snaga (EPTA 05/2009)	2.1 J
Udarci u minuti	0-4500 bpm
Prihvati	SDS-Plus
Maksimalni kapacitet bušenja u [drvo]	26 mm
Maksimalni kapacitet bušenja u [metal]	13 mm
Maksimalni kapacitet bušenja u [beton]	24 mm
Težina	3.1 kg
Dužina i širina	301 x 202 mm
Vibracije	6.6 m/s ²



*Dostupno kao sama jedinica, bez baterija i punjača u N verziji

18V XR Li-Ion Heavy Duty 3 mode akumulatorski čekić sa zamjenskom brzo-steznom glavom

NOVO DCH254M2/ DCH254N*



Idealan za bušenje u betonu od 4mm do 24mm.
 Rotacijski stop sistem služi za lako klesanje, a isključenje udara za bušenje u drvo i metal.
 4.0Ah 18 Volt litij-Ion baterija, donosi visoke performanse, dug život i maksimalnu dužinu trajanja.
 SDS-Plus prihvat, te dodatna brzostezna glava omogućavaju jednostavnu i brzu promjenu pribora.

Standardna oprema: 2x 4.0Ah XR Li-Ion baterije sa indikatorom punjenja, multi-voltažni XR punjač, multi-podesiva bočna drška, brzo stezna SDS Plus glava, brzo stezna 13mm glava, kofer.

Kapacitet baterije	4.0 Ah
Izlazna snaga	400 Watt
Broj obrtaja	0-1200 rpm
Udarana snaga (EPTA 05/2009)	2.1 J
Udarci u minuti	0-4500 bpm
Prihvati	SDS-Plus
Maksimalni kapacitet bušenja u [drvo]	26 mm
Maksimalni kapacitet bušenja u [metal]	13 mm
Maksimalni kapacitet bušenja u [beton]	24 mm
Težina	3.2 kg
Dužina i visina	328 x 202 mm
Vibracije	6.6 m/s ²



*Dostupno kao sama jedinica, bez baterija i punjača u N verziji

18V XR Li-Ion Brushless Premium akumulatorski udarni odvijač

NOVO DCD995M2



Zadnja generacija 18V XR Li-Ion XRP Brushless udarnih-odvijača sa XR 4.0Ah Li-Ion baterijom.
 Transmisija izrađena od metala nudi duže vrijeme rada i duži životni vijek alata.
 Elektronsko kvačilo sa 11 stepeni podešavanja obrtnog momenta.
 13 mm brzostezna glava sa automatskom osovinom omogućava brzu i jednostavnu promjenu pribora.

Standardna oprema: 2x 4.0Ah XR Li-Ion baterije sa indikatorom punjenja, multi-voltažni XR punjač, zakačka za pojas, magnetski držač nastavaka, multi podesiva bočna drška, kofer.

Kapacitet baterije	4.0 Ah
Najveći obrtni moment	80 Nm
Izlazna snaga	650 Watt
Broj obrtaja	0-450/1300/2000 rpm
Udarci u minuti	0-7650/22100/34000 bpm
Prečnik stezne glave	1.5-13 mm
Maksimalni kapacitet bušenja u [drvo]	50 mm
Maksimalni kapacitet bušenja u [metal]	13 mm
Maksimalni kapacitet bušenja u [zid]	16 mm
Težina	2.13 kg
Dužina i visina	213 x 205 mm



18V XR Li-Ion Brushless Premium bušilica-odvijač

NOVO DCD990M2



Zadnja generacija 18V XR Li-Ion XRP Brushless bušilica-odvijača sa XR 4.0Ah Li-Ion baterijom.
 Transmisija izrađena od metala nudi duže vrijeme rada i duži životni vijek alata.
 Elektronsko kvačilo sa 11 stepeni podešavanja obrtnog momenta.
 13 mm brzostezna glava sa automatskom osovinom omogućava brzu i jednostavnu promjenu pribora.

Standardna oprema: 2x 4.0Ah XR Li-Ion baterije sa indikatorom punjenja, multi-voltažni XR punjač, zakačka za pojas, magnetski držač nastavaka, multi podesiva bočna drška, kofer.

Kapacitet baterije	4.0 Ah
Najveći obrtni moment	80 Nm
Izlazna snaga	650 Watt
Broj obrtaja	0-450/1300/2000 rpm
Maksimalni kapacitet bušenja u [drvo]	50 mm
Maksimalni kapacitet bušenja u [metal]	13 mm
Prečnik stezne glave	1.5-13 mm
Težina	2.08 kg
Dužina i visina	200 x 205 mm



18V XR Li-Ion Brushless Kompaktna udarna bušilica-odvijač

NOVO DCD795D2/DCD795M2*



18V XR Li-Ion Brushless kompaktna udarna bušilica-odvijač sa 2.0Ah XR Li-Ion baterijom.
Motor bez četkica pruža maksimalnu efikasnost.
Kompaktni dizajn omogućava upotrebu u skučenom prostoru.
Transmisija izrađena od metala nudi duže vrijeme rada i duži životni vijek alata.

Standardna oprema: 2x 4.0Ah XR Li-Ion baterija sa indikatorom punjenja, multi-voltažni punjač, zakačka za pojas, magnetski držač za nastavke, kofer, multi-podesiva bočna drška.

Kapacitet baterije	2.0 Ah
Najveći obrtni moment	60 Nm
Izlazna snaga	360 Watt
Broj obrtaja	0-600/2000 rpm
Udarci u minuti	0-10200/34000 bpm
Prečnik stezne glave	1.5-13 mm
Maksimalni kapacitet bušenja u [drvo]	38 mm
Maksimalni kapacitet bušenja u [metal]	13 mm
Maksimalni kapacitet bušenja u [opeku]	13 mm
Težina	1.62 kg
Dužina i visina	197 x 218 mm



*D2 verzija, M2 verziju dobijate sa 4.0Ah baterijom

18V XR Brushless Kompaktna bušilica odvijač

NOVO DCD790D2/DCD790M2*



18V XR Li-Ion kompaktna bušilica odvijač sa 2.0Ah XR Li-Ion baterijom.
Motor bez četkica pruža maksimalnu efikasnost.
Kompaktni dizajn omogućava upotrebu u skučenom prostoru.
2-brzinska transmisija izrađena od metala nudi duže vrijeme rada i duži životni vijek alata.

Standardna oprema: 2x 2.0Ah XR Li-Ion baterija sa indikatorom punjenja, multi-voltažni punjač, zakačka za pojas, magnetski držač za nastavke, kofer.

Kapacitet baterije	2.0 Ah
Izlazna snaga	360 Watt
Broj obrtaja	0-600/2000 rpm
Prečnik stezne glave	1.5-13 mm
Najveći obrtni moment	60 Nm
Maksimalni kapacitet bušenja u [drvo]	38 mm
Maksimalni kapacitet bušenja u [metal]	13 mm
Težina	1.62 kg
Dužina i visina	181 x 218 mm



*D2 verzija, M2 verziju dobijate sa 4.0Ah baterijom

18V XR Li-Ion Brushless 3-brzinski udarni odvijač

DCF895M2/DCF895N*



18V XR Li-Ion Brushless udarni odvijač sa XR 4.0Ah Li-Ion baterijom.
Motor bez četkica produžuje vrijeme rada za 57%.
Tri brzine pružaju maksimalnu kontrolu prilikom primjene.
Ugrađeni Hex dizajn omogućava rad u skućenim prostorima.

Standardna oprema: 2x 4.0Ah XR Li-Ion baterija sa indikatorom punjenja, multi-voltažni punjač, zakačka za pojas, magnetski držač nastavaka, kofer.

Kapacitet baterije	4.0 Ah
Najveći obrtni moment	170 Nm
Izlazna snaga	290 Watt
Broj obrtaja	0-950/0-1900/0-2850 rpm
Udarci u minuti	0-1300/0-2400/0-3300 ipm
Maksimalni prečnik vijka	M12
Prihvat	1/4" (6.35mm)
Težina	1.7 kg
Dužina i visina	132 x 240 mm



*Dostupno kao sama jedinka, bez baterija i punjača u N verziji

18V XR Li-Ion Brushless udarni odvijač

NOVO DCF886M2/DCF886D2/DCF886N*



Zadnja generacija 18V XR Li-Ion Brushless udarnih odvijača sa XR 4.0Ah Li-Ion baterijom.
Motor bez četkica produžava radni vijek i izdržljivost.
4.0Ah XR Li-Ion "slide pack" baterije sa indikatorom punjenja omogućavaju kontrolu napunjenosti baterije.
3 LED lampice na prstenu prihvata za maksimalno osvjjetljenje radnog prostora.

Standardna oprema: 2x 4.0Ah XR Li-Ion baterija sa indikatorom punjenja, multi-voltažni punjač, zakačka za pojas, magnetski držač nastavaka, kofer.

Kapacitet baterije	4.0 Ah
Najveći obrtni moment	165 Nm
Izlazna snaga	280 Watt
Broj obrtaja	0 - 2800 rpm
Udarci u minuti	0 - 3200 ipm
Maksimalni prečnik vijka	M12
Prihvat	1/4" (6.35mm)
Težina	1.57 kg
Dužina i visina	140 x 245 mm



*D2 verzija, M2 verziju dobijate sa 4.0Ah baterijom. Dostupno kao sama jedinka, bez baterija i punjača kao N verziji

18V XR Li-Ion kompaktni udarni odvijač

DCF880M2/DCF880N*



Zadnja generacije 18V XR Li-Ion kompaktni udarni odvijač sa XR 4.0Ah Li-Ion baterijom.
Ultra kompaktni dizajn omogućava korištenje u skučenom prostoru.
LED prsten poboljšava vidljivost i funkcionalnost.
Inteligentni prekidač pruža totalnu kontrolu prilikom primjene.

Standardna oprema: 2x 4.0Ah XR Li-Ion baterija sa indikatorom punjenja, multi-voltažni punjač, zakačka za pojas, kofer.

Kapacitet baterije	4.0 Ah
Najveći obrtni moment	203 Nm
Izlazna snaga	250 Watt
Broj obrtaja	0 - 2300 rpm
Udarci u minuti	0 - 2700 ipm
Maksimalni prečnik vijka	M16
Prihvat	1/2" (12.7mm)
Težina	1.62 kg
Dužina i visina	147 x 240 mm



*Dostupno kao sama jedinka, bez baterija i punjača u N verziji

18V XR Li-Ion Akumulatorski Udarni odvijač

DCF889M2/ DCF889N/ DCF889H*



Zadnja generacija 18V XR Li-Ion Akumulatorskog Udarnog odvijača sa XR 4.0Ah Li-Ion baterijom. Snažan i vrlo učinkovit motor sa hlađenjem pruža i do 2300 udaraca u minuti povećavajući produktivnost ma maksimum. LED sijalica poboljšava vidljivost i funkcionalnost. Prikladna gumena XR drška i prekidač povećavaju udobnost prilikom primjene i pružaju maksimalnu kontrolu.

Standardna oprema: 2x 4.0Ah XR Li-Ion baterija sa indikatorom punjenja, multi-voltažni XR punjač, kofer.

Kapacitet baterije	4.0 Ah
Najveći obrtni moment	540 Nm
Izlazna snaga	449 Watt
Broj obrtaja	0 - 1500 rpm
Udarci u minuti	0 - 2300 ipm
Maksimalni prečnik vijka	M20
Prihvat	1/2"
Težina	3.4 kg
Dužina i visina	264 x 260 mm



*Dostupno sa "hog ring" u H verziji. Dostupno kao sama jedinka, bez baterija i punjača u N verziji.

18V XR Li-Ion Pila lisičiji rep

DCS380M2/ DCS380N*



Snažan i vrlo učinkovit PM58 DeWALT motor sa hlađenjem i zamjenskim četkicama pruža i do 2400 pomaka u minuti i dužinu hoda od 28.6 mm povećavajući produktivnost. Pametni prekidač & "lock-off" taster kao i elektronska kočnica motora povećavaju sigurnost i pružaju bolju kontrolu mašine prilikom rada. Promijena lista brzo i jednostavno bez ključa. Prednji naslon sa otvorom na vrhu omogućava veliku stabilnost i pogled na liniju reza/lista.

Standardna oprema: Multi-voltažni punjač, 2x 4.0Ah XR Li-Ion baterija sa indikatorom punjenja, kofer.

Kapacitet baterije	4.0 Ah
Izlazna snaga	560 Watt
Broj udaraca	0-2950 spm
Dužina hoda	28.6 mm
Težina	3.3 kg
Dužina i visina	425 x 195 mm



*Dostupno kao sama jedinka, bez baterija i punjača u N verziji

18V XR Li-Ion Ubodna pila

DCS331M2/ DCS331N*



Snažan i vrlo učinkovit PM47 DeWALT motor sa hlađenjem i zamjenskim četkicama pruža i do 3000 pomaka u minuti povećavajući učinkovitost. Pametni prekidač & "lock-off" taster kao i elektronska kočnica motora povećavaju sigurnost i pružaju bolju kontrolu mašine prilikom rada. Osnovna ploča presvučena zaštitnim slojem (bez stvaranja ogrebotina), podesiva bez ključa do 45°. Brzi i jednostavni patentirani držač lista pile sa T prihvatom, brza izmjena bez ključa.

Standardna oprema: Navlaka protiv ogrebotina, otvor za prašinu, multi-voltažni punjač, 2x 4.0Ah XR Li-Ion baterija sa indikatorom punjenja, kofer.

Kapacitet baterije	4.0 Ah
Izlazna snaga	400 Watt
Broj udaraca	0-3000 spm
Dužina hoda	26 mm
Nagib	45 °
Maksimalna dubina reza u [drvo]	135 mm
Maksimalna dubina reza u [metal]	10 mm
Težina	3.1 kg
Dužina i visina	305 x 215 mm



*Dostupno kao sama jedinka, bez baterija i punjača u N verziji

18V XR Li-Ion Akumulatorska Kružna pila

DCS391M2/ DCS391N*



Snažan i vrlo učinkovit PM58 DeWALT motor sa hlađenjem i zamjenskim četkicama pruža i do 3700 rotacija u minuti povećavajući učinkovitost. Ergonomska gumirana drška pruža korisniku nevjerojatan komfor. Izuzetno izdržljiv dizajn alata, uključujući bazu izrađenu od ljevanog magnezija za dugotrajne precizne rezove. Pametni prekidač brzine.

Standardna oprema: 165mm karbidni list pile, Hex ključ, otvor za prašinu, multi-voltažni punjač, 2x 4.0Ah XR Li-Ion baterija sa indikatorom punjenja, kofer.

Kapacitet baterije	4.0 Ah
Promjer oštrice	165 x 20 mm
Izlazna snaga	460 Watt
Broj obrtaja	3700 rpm
Nagib	50 °
Težina	3.8 kg
Dužina i visina	360 x 240 mm



*Dostupno kao sama jedinka, bez baterija i punjača u N verziji

18V XR Li-Ion Akumulatorska Kružna pila za metal

DCS373M2/ DCS373N*



Snažan i vrlo učinkovit PM58 DeWALT motor sa hlađenjem i zamjenskim četkicama pruža i do 3700 rotacija u minuti povećavajući učinkovitost. Ergonomska gumirana drška pruža korisniku nevjerojatan komfor. Vrlo izdržljivi alat sa čeličnom osnovnom pločom će izdržati i radove u najtežim uvjetima. Pametni prekidač brzine.

Standardna oprema: 140mm karbidni list pile, Hex ključ, multi-voltažni punjač, 2x 4.0Ah XR Li-Ion baterija sa indikatorom punjenja, kofer.

Kapacitet baterije	4.0 Ah
Promjer lista	140 x 20 mm
Izlazna snaga	460 Watt
Broj obrtaja	3700 rpm
Težina	3.8 kg
Dužina i visina	350 x 210 mm



*Dostupno kao sama jedinka, bez baterija i punjača u N verziji

18V XR Li-Ion Akumulatorski Zabijač eksera

NOVO DCN690M2/DCN690N/DCN691*



18V XR Li-Ion Akumulatorski zabijač eksera sa motorom bez četkica i 4.0Ah XR baterijom.

Tehnologija motora bez četkica omogućava ispaljivanje 90mm "Ring Shank" eksera u meko drvo i 63mm u tvrdo drvo.

Pojedinačno zakivanje eksera omogućava precizan rad, dok serijsko zakivanje povećava učinkovitost i brzinu.

Baterije visokog kapaciteta 4.0Ah XR pružaju dugotrajnu radnu upotrebu, te omogućavaju korištenje i u Vašim ostalim 18V XR akumulatorskim DeWALT alatima.

Standardna oprema: 2x 4.0Ah XR Li-Ion baterije sa indikatorom punjenja, multi-voltažni XR punjač, zakačka za pojas sa dva lica, kofer.



Kapacitet baterije	4.0 Ah
Prečnik eksera	2.8 - 3.3 mm
Ugao spremnika	30 - 34 °
Punjenje spremnika	Sa zada
Dužina eksera	50 - 90 mm
Kapacitet spremnika	Up to 55 Nails
Način rada	Pojedinačno & Serijski
Dužina i visina	345 x 338 mm
Težina	4.1 kg
Način rada zabijača	Selektivan
Udarna snaga	105 J
Radna temperatura	-15 do 50°C
Indikator grešaka	Da

*Dostupno kao sama jedinka, bez baterija i punjača u N verziji. Dostupno kao serijski radni način samo kao DCN691

18V XR Akumulatorski Višenamjenski alat

NOVO DCS355D2/DCS355M2/DCS355N*



DeWALT-ov motor bez četkica pruža i do 57% duže radne upotrebe. "QUICK CHANGE" sistem omogućava brzu promjenu dodatka bez korištenja dodatnog alata.

"DUAL-GRIP" elektronski prekidač brzine omogućava jednostavnu kontrolu brzine.

LED svjetiljka olakšava rad u tamnim prostorima i omogućava precizno rezanje.

Standardna oprema: 2x 2Ah XR Li-Ion baterije sa indikatorom punjenja, multi-voltažni XR punjač, 1x Tstak kofer, 1x 31x 43mm list za brzo rezanje drveta, 1x 31x 43mm list za fino rezanje, 1x list za struganje, 1x polu-kružni list, 1x Karbidni list za otklanjanje taloga, 1x list za detaljno rezanje drveta, 1x blok za brušenje, 25 listova brusnog papira, 1x adapter za usisavanje prašine, 1x vodič za kontrolu ravnog dubinskog rezanja, 1x univerzalni adapter za list.



Kapacitet baterije	2 Ah
Izlazna snaga	300 Watt
Brzina	0-20,000 min/-1
Tip prekidača	Varijabilni dupli zahvat
Zamjena pribora bez alata	Da
Dužina	310 mm
Težina	1.5 kg
Kofer	TStak

*D2 verzija, M2 verziju dobijate sa 4.0Ah baterijom. Dostupno kao sama jedinka, bez baterija i punjača u N verziji

18V XR Li-Ion Akumulatorska Kutna brusilica

DCG412M2/DCG412N*



Snažni i vrlo učinkoviti PM58 DeWALT motor sa hlađenjem i zamjenskim četkicama pruža i do 7000 obrtaja u minuti za brzo rezanje i brušenje. Spiralni zupčanci sa nagibom pružaju najviši stupanj izdržljivosti i smanjenu vibraciju, povećavajući produktivnost korisnika.

Štitnik minimalnih dimenzija smanjuje rizik od zaglavlivanja i time produžuje životni vijek trajanja alata. Pametni prekidač & "lock-off" taster povećavaju sigurnost i pružaju bolju kontrolu mašine prilikom rada.

Standardna oprema: Bočna drška sa dvije pozicije, štitnik podesiv bez upotrebe ključa, stezna matica, multi-voltažni punjač, 2x 4.0Ah XR Li-Ion baterije sa indikatorom punjenja, kofer.



Kapacitet baterije	4.0 Ah
Maksimalni promjer ploče	125 mm
Izlazna snaga	405 Watt
Broj obrtaja	7000 rpm
Osovina	M14
Težina	2.9 kg
Dužina i visina	400 x 125 mm

*Dostupno kao sama jedinka, bez baterija i punjača u N verziji

18V XR Li-Ion Akumulatorska kutna bušilica-odvijač

DCD740C1/DCD740N*



Zadnja generacija 18V XR Li-Ion kompaktnih kutnih bušilica-odvijača sa NOVOM XR 1.5Ah Li-Ion baterijom.

Dvije brzine sa prekidačem naprijed/nazad.

Kompaktna 10mm brzostezna glava bušilice, bez ključa, sa automatskom osovinom omogućava brzu i jednostavnu promjenu burgije.

Ergonomska ručka sa gumenom presvlakom pruža veliki komfor.

Standardna oprema: 1x 1.5Ah XR Li-Ion baterija, multi-voltažni XR punjač, zakačka za pojas, magnetski držač nastavaka, kofer.



Kapacitet baterije	1.5 Ah
Prečnik stezne glave	1.0-10 mm
Izlazna snaga	360 Watt
Broj obrtaja	0-650/2000 rpm
Najveći obrtni moment	33 Nm
Maksimalni kapacitet bušenja u [drvo]	28 mm
Maksimalni kapacitet bušenja u [metal]	10 mm
Težina	1.75 kg
Dužina i visina	325 x 102 mm

*Dostupno kao sama jedinka, bez baterija i punjača u N verziji

18V XR Li-Ion Led svjetiljka

DCL040*



Kompaktni dizajn sa kućištem otpornim na udarce.

LED sijalica proizvodi izlaznu snagu od 110 lumena (životni vijek od 10.000 sati) sa dvozonskim uzorkom svjetla.

Glava svjetiljke se može okretati 90 stepeni vertikalno pomoću upravljačkog točka.

Svjetiljka ima ugrađenu zakačku za vješanje, a i samostojeća je.

Standardna oprema: Baterija i punjač se prodaju odvojeno.



Tip sijalice	LED
Visina i dužina	240 x 115 mm
Težina (uključujući bateriju)	0.6 g

*Baterija i punjač se prodaju odvojeno.

XR KOMBINACIJSKI SETOVI

DeWALT kombinovani setovi su dostupni sa raznim modularnim sistemima za pohranu koji pružaju veliku pogodnost i fleksibilnost.

Široki asortiman kombinovanih setova koji su dostupni, pružaju DeWALT-ovim korisnicima perfektno rješenje za njihovu upotrebu.



10.8V XR TSTAK Kombinovani set (DCD710+DCF815)

DCZ211S2T

10.8V
LITHIUM ION



DCD710 Bušilica-Odvijač
DCF815 Udarni odvijač
2x 1.5Ah "Slide Pack" baterije
10.8V punjač
TSTAK V Kit Box

10.8V XR TSTAK Kombinovani set (DCD710+DCF815+DCL508)

DCZ211S2FZT

10.8V
LITHIUM ION



DCD710 Bušilica-odvijač
DCF815 Udarni odvijač
DCL508 LED Svjetiljka
2x 1.5Ah "Slide Pack" baterije
10.8V Punjač
TSTAK V Kit Box

10.8V XR Kombinovani set (DCS310+DCD710+DCF815)

DCK310S2T

10.8V
LITHIUM ION



DCD710 Bušilica-Odvijač
DCF815 Udarni odvijač
DCS310 Kompaktna Pila lisičiji rep
2x 1.5Ah "Slide Pack" baterije
10.8V Punjač
TSTAK V Kit Box

10.8V XR Kombinovani set (DCS310+DCD710+DCF815+DCL508)

DCK410S3FZT

10.8V
LITHIUM ION



DCD710 Bušilica-Odvijač
DCF815 Udarni odvijač
DCS310 Kompaktna Pila lisičiji repa
DCL508 LED Svjetiljka
3x 1.5Ah "Slide Pack" baterije
10.8V Punjač
TSTAK V Kit Box

14.4V XR Li-Ion 2 set

DCK235C2*/M2

14.4V
LITHIUM ION



DCD735 Kompaktna udarna bušilica-odvijač
DCF835 Udarni odvijač
2x 1.5Ah "Slide Pack" baterije
Multi-voltažni punjač
DS150 "Tough System" Kofer

*M2 verzija dolazi sa 4.0Ah baterijom

14.4V XR Li-Ion 2 set

DCK232C2

14.4V
LITHIUM ION



DCD735 Kompaktna udarna bušilica - odvijač
DCL030 LED svjetiljka
2x 1.5Ah "Slide Pack" baterije
Multi-voltažni punjač
DS150 "Tough System" Kofer

14.4V XR Brushless Kombinovani set (Compact HDD+Impact) DCK245D2/M2*

14.4V
LITHIUM ION



DCD737 Brushless Kompaktna udarna bušilica - odvijač
DCF836 Brushless Udarni odvijač
2x 2.0Ah "Slide Pack" baterije
Multi-voltažni punjač
DS150 "Tough System" Kofer

*M2 verzija dolazi sa 4.0Ah baterijom

18V XR Brushless Kombinovani set (Compact HDD+Impact) DCK250D2/M2*

18V
LITHIUM ION



DCD795 Brushless udarna bušilica-odvijač
DCF886 Brushless udarni odvijač
2x 2.0Ah "Slide Pack" baterije
Multi-voltažni punjač
DS150 "Tough System" kofer

*M2 verzija dolazi sa 4.0Ah baterijom

18V XR Brushless Kombinovani set

DCK255M2

18V
LITHIUM ION



DCD955 XRP Brushless Udarna bušilica-odvijač
DCF886 Brushless Udarni odvijač
2x 4.0Ah "Slide Pack" baterije
Multi-voltažni punjač
DS150 "Tough System" Kofer

Akumulatorski zabijač eksera i Aku bušilica-odvijač

DCK260M2

18V
LITHIUM ION



DCN690 Zabijač eksera
DCD780 Bušilica-odvijač
2x 4.0Ah "Slide Pack" baterije
Multi-voltažni punjač
DS400 "Tough System" Kofer

18V XR Li-Ion 2 Set

DCK285C2*/M2

18V
LITHIUM ION



DCD785 Kompaktna Udarna bušilica-odvijač
DCF885 Udarni odvijač
2x 4.0Ah "Slide Pack" Baterije
Multi-voltažni punjač
DS150 "Tough System" Kofer

*C2 verzija dolazi sa 1.5Ah baterijom

18V XR Li-Ion 2 Set

DCK282C2

18V
LITHIUM ION



DCD785 Kompaktna udarna bušilica-odvijač
DCL040 LED okretna svjetiljka
2x 1.5Ah "Slide Pack" baterije
Multi-voltažni punjač
DS150 "Tough System" Kofer

18V XR Li-Ion 2 Set

DCK290M2

18V
LITHIUM ION



DCD985 XRP Udarna bušilica-odvijač
DCF885 Udarni odvijač
2x 4.0Ah "Slide Pack" baterije
Multi-voltažni punjač
DS150 "Tough System" Kofer

18V XR Li-Ion 2 Set

DCK295M2

18V
LITHIUM ION



DCD985 XRP Čekić odvijač
DCF880 Udarni odvijač
2x 4.0Ah "Slide Pack" baterije
Multi-voltažni punjač
DS150 "Tough System" Kofer

18V & 10.8V XR Li-Ion 2 set

DCK291MS

18V
LITHIUM ION



DCH253 SDS-Plus El.pn čekić
DCF815 Sub Kompaktni udarni odvijač
1x 4.0Ah 18V & 1x 1.5Ah 10.8V "Slide Pack" baterije
Multi-voltažni punjač
DS300 "Tough System" Kofer

18V XR Li-Ion 2 set

DCK288M2

18V
LITHIUM ION



DCD985 Udarna bušilica-odvijač
DCH253 SDS-Plus El.pn Čekić
2x 4.0Ah "Slide Pack" baterije
Multi-voltažni punjač
DS300 "Tough System" Kofer

18V XR Li-Ion 2 set

DCK287M2

18V
LITHIUM ION



DCD780 Kompaktna bušilica-odvijač
DCH253 SDS-Plus el.pneumatski čekić
2x 4.0Ah "Slide Pack" baterije
Multi-voltažni punjač
DS300 "Tough System" Kofer

18V XR Li-Ion 2 set

DCK293M2

18V
LITHIUM ION



DCD985 XRP Udarna bušilica-odvijač
DCG412 Kutna brusilica
2x 4.0Ah "Slide Pack" baterije
Multi-voltažni punjač
DS300 "Tough System" Kofer

18V XR Li-Ion 2 set

DCK271M2

18V
LITHIUM ION



DCH253 SDS-Plus el.pneumatski čekić
DCG412 Brusilica
2x 4.0Ah "Slide Pack" baterije
Multi-voltažni punjač
DS300 "Tough System" Kofer

18V XR Li-Ion 2 set

DCK294M2

18V
LITHIUM ION



DCD985 XRP Udarna bušilica-odvijač
DCS391 Kružna pila
2x 4.0Ah "Slide Pack" baterije
Multi-voltažni punjač
DS300 "Tough System" Kofer

18V XR Li-Ion 5 Set

DCK591M3

18V
LITHIUM ION



DCD785 Kompaktna udarna bušilica-odvijač
DCF885 Udarni odvijač
DCS391 Kružna pila
DCS380 Pila lisičiji repa
DCL040 LED Okretna svjetiljka

3x 4.0Ah "Slide Pack" baterije
Multi-voltažni punjač
DS150 "Tough System" Kofer
DS300 "Tough System" Kofer

18V XR Li-Ion 5 Set

DCK592M3

18V
LITHIUM ION



DCD985 XRP Udarna bušilica-odvijač
DCS391 Kružna pila
DCS380 Pila lisičiji repa
DCS331 Ubodna pila
DCL040 LED Okretna svjetiljka

3x 4.0Ah "Slide Pack" baterije
Multi-voltažni punjač
DS150 "Tough System" Kofer
DS300 "Tough System" Kofer

18V XR 8 Set / "Tough System"

DCK891M4

18V
LITHIUM ION



DCD985 Udarna bušilica-odvijač
DCF885 Udarni odvijač
DCH253 SDS-Plus Tro-načinski el.pneumatski čekić
DCG412 Brusilica
DCS391 Kružna pila
DCS380 Pila lisičiji repa
DCS331 Ubodna pila
DCL040 LED Okretna svjetiljka
4x 4.0Ah "Slide Pack" baterije
Multi-voltažni punjač
DS150 "Tough System" Kofer
DS300 "Tough System" Kofer
DS400 "Tough System" Kofer
Kolica

XR LI-ION PUNJAČI



	DCB100	DCB105	DCB107	DCB119	DCR017
DCB123 10.8V 1.5Ah Li-Ion	✓	✓	✓	✓	✓
DCB141 14.4V 1.5Ah Li-Ion		✓	✓	✓	✓
DCB143 14.4V 2.0Ah Li-Ion		✓	✓	✓	✓
DCB142 14.4V 4.0Ah Li-Ion		✓	✓	✓	✓
DCB181 18V 1.5Ah Li-Ion		✓	✓	✓	✓
DCB183 18V 2.0Ah Li-Ion		✓	✓	✓	✓
DCB182 18V 4.0Ah Li-Ion		✓	✓	✓	✓

PUNJAČI



	DE9116	DE9135	DC013
DE9062 9.6V 1.3Ah NiCd	✓	✓	✓
DE9074 12V 1.3Ah NiCd	✓	✓	✓
DE9071 12V 1.3Ah NiCd	✓	✓	✓
DE9091 14.4V 2.0Ah NiCd	✓	✓	✓
DE9098 18V 1.3Ah NiCd	✓	✓	✓
DE9095 18V 2.0Ah NiCd	✓	✓	✓
DE9501 12V 2.4Ah NiMH	✓	✓	✓
DE9502 14.4V 2.6Ah NiMH	✓	✓	✓
DE9503 18V 2.6Ah NiMH	✓	✓	✓
DE9180 18V 2.0Ah Li-Ion		✓	✓

7.2V LI-ION



	DCB095
DCB080 7.2V 1Ah Li-Ion	✓

36V LI-ION



	DE9000
DCB360 36V 4.0Ah Li-Ion	✓
DCB361 36V 2.0Ah Li-Ion	✓

DCF680 KOMPAKTNI ODVIJAČ SA ŽIROSKOPNOM TEHNOLOGIJOM

7.2V
LITHIUM ION

- Pokret Vaše ruke određuje brzinu i putanju, te time pruža odličnu kontrolu
- ¼ inčni prihvat stezene glave
- LED svjetlosni prsten za vidljivost
- Indikator punjenja

**BIRAJTE IZMEĐU DVA
POLOŽAJA DRŠKE,
"PIŠTOLJSKI" ILI
"PRAVOLINIJSKI"**



"PIŠTOLJSKI"



"PRAVOLINIJSKI"

Odvijač sa aktivacijom na pokret

NOVO DCF680G2/ DCF680G2F*



"Pravolinijska" pozicija



Snažni 7.2V Odvijač za fine radove.

Žiroskopska tehnologija u kombinaciji sa promjenjivom brzinom do 430 obrtaja u minuti omogućava potpunu kontrolu.

Drška sa dvije pozicije omogućava najbolje ergonomsko rješenje za korisnika i primjenu.

Prsten kvačila sa 16 pozicija osigurava tačnost kontrole dubine prilikom korištenja malih vijaka.

Indikator baterije nudi korisniku kontrolu napunjenosti baterije što omogućava veću produktivnost.

Dupla LED svjetiljka pruža savršenu osvijetljenost radnog okruženja.

Standardna oprema: 2x 7.2V Li-Ion baterije, 7.2V Li-Ion punjač, kofer

Kapacitet baterije	1 Ah
Najveći obrtni moment	4 Nm
Broj obrtaja	0 - 430 rpm
Prihvat	6.35 mm
Težina	0.5 kg
Dužina i visina	165 / 245 x 135 / 55 mm



*Dostupno sa DCL023 svjetiljkom kao DCF680G2F

7.2V Svjetiljka

NOVO DCL023N*

Kompaktni dizajn sa kućištem otpornim na udarce.
Baterija i punjač se prodaju odvojeno.

Standardna oprema: Baterija i punjač se prodaju odvojeno.

Tip svjetiljke	LED
Visina i dužina	115 x 50 mm

*Baterija i punjač se prodaju odvojeno



12V NiCd Kompaktna bušilica odvijač

DC740KA/ DC740KB/ DC740K2



Snažna 12V bušilica odvijač pruža maksimalnu učinkovitost prilikom primjene.
Kompaktna 10mm brzostezna glava bušilice, bez ključa, sa automatskom osovinom omogućava brzu i jednostavnu promjenu burgije.
14 pozicija podesive kontrole obrtnog momenta omogućava uvrtanje vijaka različitih veličina u raznovrsne materijale.
Demontažna zakačka za pojas.

Standardna oprema: 2x 1.3Ah NiCd baterije, punjač, kofer.

Kapacitet baterije	1.3 Ah
Izlazna snaga	190 Watt
Broj obrtaja	0-350/1200 rpm
Prečnik stezne glave	1-10 mm
Najveći obrtni moment	26 Nm
Maksimalni kapacitet bušenja u [drvo]	25 mm
Maksimalni kapacitet bušenja u [metal]	10 mm
Težina	1.7 kg
Dužina i visina	220 x 225 mm



12 Voltni Odvijač za suhu gradnju

DW979K2



Opcija podešavanja graničnika dubine omogućava ravnomjerno zavrtnanje vijaka.
6.35 mm hex magnetni prihvat.
8.5Nm obrtnog momenta pruža maksimalne performanse.
Dvije brzine, podesiva brzina i prekidač za naprijed/nazad omogućavaju maksimalnu kontrolu.

Standardna oprema: Jednosatni punjač, 2 baterije, magnetni držač nastavaka, kofer.

Kapacitet baterije	2.0 Ah
Najveći obrtni moment	8.5 Nm
Izlazna snaga	220 Watt
Broj obrtaja	0-800 / 0-2300 rpm
Prihvat	(Hex) 6.35 mm
Težina	1.9 kg
Dužina i visina	307 x 231 mm



14.4V NiCd Kompaktna bušilica odvijač

DC733KA/ DC733K2



Snažna 14.4V bušilica-odvijač pruža maksimalne performanse prilikom primjene.
Kompaktna 10mm brzostezna glava bušilice, bez ključa, sa automatskom osovinom omogućava brzu i jednostavnu promjenu burgije.
Dvije brzine, podesiva brzina i prekidač za vrtinju naprijed/nazad omogućavaju maksimalnu kontrolu.
14 pozicija kontrole obrtnog momenta omogućava uvrtanje vijaka različitih veličina u različite materijale.

Standardna oprema: 2x 1.3Ah NiCd baterije, punjač, kofer.

Kapacitet baterije	1.3 Ah
Izlazna snaga	195 Watt
Broj obrtaja	0-400/1300 rpm
Prečnik stezne glave	1-10 mm
Najveći obrtni moment	30 Nm
Maksimalni kapacitet bušenja u [drvo]	30 mm
Maksimalni kapacitet bušenja u [metal]	10 mm
Težina	1.9 kg
Dužina i visina	220 x 235 mm



18 Voltni akumulatorski zabijač eksera promjera 1.6mm

DC618KB



Spremnik kapaciteta 120 eksera i nagiba 20° olakšava punjenje.
Brzina i dubina zabijanja se lako podešava.
Pojedinačno zakivanje eksera omogućava precizan rad, dok serisko zakivanje povećava učinkovitost i brzinu.
Dubine se mogu lako odrediti korištenjem numeriranog brojanika što omogućava korisniku brže izmjene bez smanjenja učinkovitosti rada.

Standardna oprema: Tridesetominutni punjač, 2 baterije, DeWALT sigurnosne naočale, zakačka za pojas sa dva lica, kofer.

Kapacitet baterije	2.6 Ah
Prečnik eksera	1.6 (16Ga) mm
Ugao magazina	20°
Punjenje magazina	Sa zada
Dužina eksera	32-63 mm
Kapacitet magazina	Do 120 eksera
Način rada	Sekvencijalni & Pojedinačni
Dužina i visina	330 x 320 mm
Težina	3.9 kg
Način rada čekića	Selektivno
Zakačka za pojas	Da
Čišćenje prilikom zaglavljivanja	Da



12 Voltni 600ml pištolj za kartuše 310ml i punjenja

DC542K



Istisna sila od 2900N je pogodna za ljepljiva visoke viskoznosti.
Mogućnost podešavanja brzine omogućava kontrolu brzine istiskanja materijala.
Elektronski prekidač brzine i automatska zaštita protiv opterećenja.
Ergonomska "T-drška" presvučena gumom pruža maksimalan komfor.

Standardna oprema: Jednosatni punjač, 1 baterija, vrećica za mase, držač kartuša, set pretvorbe.



18 Voltni 600ml pištolj za kartuše 310ml punjenja

DC547K



Istisna sila od 2900N je pogodna za ljepljiva visoke viskoznosti.
Mogućnost podešavanja brzine omogućava kontrolu brzine istiskanja materijala.
Elektronski prekidač brzine i automatska zaštita protiv opterećenja.
Ergonomska "T-drška" presvučena gumom pruža maksimalan komfor.

Standardna oprema: Jednosatni punjač, 1 baterija, vrećica za mase, držač kartuša, set pretvorbe.



36V Li-Ion Heavy Duty 3 Mode akumulatorski el.pneumatski čekić

NOVO DCH363D2



Idealan za bušenje ankera i držača u betonu od 4mm do 26mm.

Rotacijski stop sistem služi za lako klesanje, a isključenje udara za bušenje u drvo i metal.

Najbolji u klasi, sa vibracijom od samo 8.5m/s² smanjuje zamor i maksimizira radni period.

36Volt litij-ION baterija, pruža veliku učinkovitost, dug životni vijek i maksimalno radno vrijeme.

Standardna oprema: 2x 2.0Ah Li-Ion baterije, punjač, multi-podesiva bočna drška, heavy duty kofer.

Baterija	Li-Ion
Kapacitet baterije	2.0 Ah
Izlazna snaga	450 Watt
Broj obrtaja	0-1150 rpm
Udarna snaga (EPTA 05/2009)	2.2 J
Udarci u minuti	0-4300 bpm
Prihvati	SDS-Plus
Maksimalni kapacitet bušenja u [drvo]	30 mm
Maksimalni kapacitet bušenja u [metal]	13 mm
Maksimalni kapacitet bušenja u [beton]	26 mm
Težina	3.8 kg
Dužina i visina	320 x 230 mm
Vibracije	8.5 m/s ²



36V Li-Ion Heavy duty 3 Mode akumulatorski el.pneumatski čekić sa zamjenjivom brzo steznom glavom

NOVO DCH364M2



Idealan za bušenje ankera i držača u betonu od 4mm do 26mm.

Rotacijski stop sistem služi za lako klesanje, a isključenje udara za bušenje u drvo i metal.

Najbolji u klasi, sa vibracijom od samo 8.5m/s² smanjuje zamor i maksimizira radni period.

Brzo promijenjiva SDS-Plus glava, te brzo stezna 13mm glava omogućavaju brzu i jednostavnu promijenu pribora.

Standardna oprema: 2x 4.0Ah Li-Ion baterije, punjač, multi-pozicionalna bočna drška, brzo-promijenjiva SDS-Plus glava, brzo stezna 13mm tro-čeljusna glava, heavy duty kofer.

Baterija	Li-Ion
Kapacitet baterije	4.0 Ah
Izlazna snaga	450 Watt
Broj obrtaja	0-1150 rpm
Udarna snaga (EPTA 05/2009)	2.2 J
Udarci u minuti	0-4300 bpm
Prihvati	SDS-Plus
Maksimalni kapacitet bušenja u [drvo]	30 mm
Maksimalni kapacitet bušenja u [metal]	13 mm
Maksimalni kapacitet bušenja u [beton]	26 mm
Težina	3.8 kg
Dužina i visina	320 x 230 mm
Vibracije	8.5 m/s ²



36V Li-Ion akumulatorski el.pneumatski čekić sa integrisanim usisivačem za prašinu

NOVO DCH365M2



Idealan za bušenje ankera i držača u betonu od 4mm do 26mm.

Rotacijski stop sistem služi za lako klesanje, a isključenje udara za bušenje u drvo i metal.

Brzo promijenjiva SDS-Plus glava, te brzo stezna 13mm glava omogućavaju brzu i jednostavnu promijenu pribora.

D25302DH sistem za usisavanje prašine sa brzom montažom bez upotrebe pribora.

Najbolji u klasi, sa vibracijom od samo 8.5m/s² smanjuje zamor i maksimizira radni period.

36Volt litij-ION baterija, pruža veliku učinkovitost, dug životni vijek i maksimalno radno vrijeme.

Standardna oprema: Ugrađeni D25402DH sistem usisavanja prašine sa Hepa filterom, 2x 4.0Ah Li-Ion baterije, punjač, bočna drška sa adaptacijom za usisavanje, brzo-promijenjiva SDS-Plus stezna glava, brzo stezna 13mm stezna glava sa tri čeljusti, heavy duty kofer.

Baterija	Li-Ion
Kapacitet baterije	4.0 Ah
Izlazna snaga	450 Watt
Broj obrtaja	0-1150 rpm
Udarna snaga (EPTA 05/2009)	2.1 J
Udarci u minuti	0-4300 bpm
Prihvati	SDS-Plus
Maksimalni kapacitet bušenja u [drvo]	30 mm
Maksimalni kapacitet bušenja u [metal]	13 mm
Maksimalni kapacitet bušenja u [beton]	26 mm
Težina	5.6 kg
Dužina i visina	502 x 360 mm
Vibracije	8.5 m/s ²



36V Akumulatorski sistem usisavnja prašine

D25302DH



Idealan usisivač prilikom bušenja do promjera 16mm kompatibilan sa svim DeWALT 36Voltnim SDS-Plus čekićima.

Pokretan od nezavisnog motora održavajući maksimalnu snagu čekića.

Visoka kvaliteta HEPA filtera koji posjeduje mogućnost pranja je u stanju postići 99,5% učinkovitosti pri usisavanju čestica prašine veličine 0,3 mikrona.

Brza i jednostavna montaža bez upotrebe pribora.

Standardna oprema: Akumulatorski sistem usisavanja prašine, bočna ručka sa adaptacijom za usisavanje prašine, cijev sa mogućnošću izvlačenja, glava sa mogućnošću izvlačenja, priključak za cijev, veliki kofer.

Upotrebljiv	Bilo koji DeWALT-ov 28V ili 36V SDS Plus čekić
Prečnik okovratnika	54 mm
Maksimalni prečnik burgije	16 mm
Maksimalna dužina burgije	210 mm
Maksimalna dubina burgije	150 mm
Dužina crijeva	215 mm
Prečnik crijeva	32 mm
Težina	1.8 kg
Dužina i visina	502 x 360 mm



4.0AH 36V BATERIJE VISOKOG KAPACITETA

Dostupne od aprila 2014



- Nevjerovatno radno vrijeme- 109% više od standardnih 2.0Ah 36V baterija
- Indikator napunjenosti
- Kompatibilan sa svim postojećim DeWALT 36V alatima

36V Li-Ion Heavy Duty udarna bušilica-odvijač

DC901KL/ DC901M2*



Snažni 36V kombinovani alat omogućava rad u teškim uvjetima, udarno bušenje i odvijanje. Tri postavke brzine za optimalne performanse u visokim obrtajima i normalnoj upotrebi. Podesivi obrtni moment sa 22 pozicije kontrole pruža jedinstvene rezultate i optimiziranu preciznost prilikom primjene.

Standardna oprema: 2x 2.0Ah Li-Ion baterije, 36V punjač, držač nastavaka, multi-podesiva bočna drška, heavy duty kofer.

Kapacitet baterije	2.0 Ah/4.0 Ah
Najveći obrtni moment	42 Nm
Izlazna snaga	750 Watt
Broj obrtaja	0-400/1200/1600 rpm
Udarci u minuti	0-6800/20400/27200 bpm
Prečnik stezne glave	1.5-13 mm
Maksimalni kapacitet bušenja u [drvo]	65 mm
Maksimalni kapacitet bušenja u [metal]	13 mm
Maksimalni kapacitet bušenja u [zid]	16 mm
Težina	3.0 kg
Dužina i visina	267 x 260 mm



*Dostupno kao sama jedinka, bez baterija i punjača u N verziji

36V Heavy Duty Udarni odvijač sa velikim obrtnim momentom

DC800KL/ DC800M2



Snažni motor sa hlađenjem pruža do 440Nm obrtnog momenta i do 2500 udaraca u minuti.

Transmisija od metala omogućava učinkovit prijenos i dug životni vijek alata.

Aluminijsko prednje kućište povećava stabilnost i ravnotežu alata.

Modularni dizajn komponenta za jednostavan pristup i brzu uslugu.

Standardna oprema: 2x 2.0Ah Li-Ion baterije, jednosatni punjač, kofer.

Kapacitet baterije	2.0 Ah/4.0 Ah
Najveći obrtni moment	440 Nm
Izlazna snaga	800 Watt
Broj obrtaja	1400 rpm
Udarci u minuti	2500 ipm
Maksimalni prečnik vijka	M20
Prihvati	1/2"
Težina	3.4 kg
Dužina i visina	273 x 275 mm

36 Voltna Heavy Duty Akumulatorska kružna pila

DC300KL/ DC300M2



184milimetarski, 24zubni karbidni list omogućava učinkovitije radno vrijeme, brz rez do maksimalnih 62 mm dubine.

Nagib od 0 do 50° s posebno obilježenim kutovima od 22,5° i 45° omogućuje agresivno rezanje.

Baterija producira 36 Voltnu Li-Ion snagu na ekvivalentnoj masi od 18 Volti NiCD/NiMH baterijama.

Standardna oprema: Jednosatni punjač, 2 baterije, 184mm 24 zubni karbidni list pile, bočni graničnik, kofer.

Kapacitet baterije	2.0 Ah/4.0 Ah
Prečnik lista	184 mm
Izlazna snaga	940 Watt
Broj obrtaja	4000 rpm
Nagib	50 °
Težina	4.49 kg
Dužina i visina	406 x 255 mm



36 Voltna Heavy Duty akumulatorska kutna brusilica

DC415KL/ DC415M2



Snažni DeWALT-ov motor sa hlađenjem pruža maksimalnu snagu i izdržljivost. 6.500 obrtaja u minuti pruža maksimalnu snagu prilikom rezanja ili brušenja. Baterija producira 36 Voltnu Li-Ion snagu na ekvivalentnoj masi od 18 Volti NiCD/NiMH baterijama.

Standardna oprema: Jednosatni punjač, 2 baterije, štitičnik podesiv bez ključa, stezna matica, dvo-pozićionalna anti-vibracijska boćna drška, ključ, kofer.

Kapacitet baterije	2.0 Ah/4.0 Ah
Maksimalni prećnik ploće	125 mm
Izlazna snaga	815 Watt
Broj obrtaja	6500 rpm
Osovina	M14
Težina	3.5 kg
Dužina i visina	340 x 150 mm

36 Voltna akumulatorska pila lisićiji rep

DC305KL/ DC305M2



Snažni DeWALT-ov motor sa hlađenjem sa zamjenskim ćetkicama i varirajućom brzinom pruža brzo rezanje sa 3000 pomaka u minuti i 29mm dužine hoda.

Držać lista pile omogućava brzu promijenu lista bez upotrebe dodatnog alata u 4 pozicije.

Baterija producira 36 Voltnu Li-Ion snagu na ekvivalentnoj masi od 18 Volti NiCD/NiMH baterijama.

Standardna oprema: Jednosatni punjać, 2 baterije, list za rezanje drveta, kofer.

Kapacitet baterije	2.0 Ah/4.0 Ah
Izlazna snaga	710 Watt
Broj obrtaja	0-3000 spm
Dužina hoda	29 mm
Težina	3.81 kg
Dužina i visina	440 x 200 mm



36V Heavy Duty Svjetiljka

DC509*



Glava sa mogućnošću blokade nudi svestranost i praktičnost. Svjetiljka posjeduje fleksibilan vrat omogućavajući usmjeravanje u više pravaca. Kompaktni dizajn, mala masa svjetiljke i kućište otporno na udarce. 8 sati neprestanog rada sa 36V Li-Ion baterijom.

Tip svjetiljke	Xenon
Tip baterije	36 V
Težina (uključujući bateriju)	0.52 g
Dužina i visina	200 x 130 mm

*Baterija i punjać se prodaju odvojeno

DODACI BRUSILICAMA



"DeWALT Ekstreme" rezne i brusne ploće su najbolja investicija kada se računaju troškovi po pojedinaćnom rezu*. Povećana produktivnost se postiže kroz:

- Veća kolićina zrna, tako da su ploće istrajnije i olakšavaju obavljanje željenog zadatka.
- Premium sadržaj zrna, tako da omogućavaju više rezanja i brušenja.
- Veći broj spojeva zrna omogućavaju da ploće ostaju efikasne u slučaju da se njihova sposobnost rezanja / brušenja istroši.

"DeWALT Ekstreme" brusne rezne ploće smanjuju zaustavno vrijeme, rijede se mijenjaju, a veća učinkovitost prilikom primjene rezultirat će povećanjem produktivnosti.

*U odnosu na standardne DeWALT abrazivne ploće.



GRAĐEVINSKI INSTRUMENTI

Laserski pokazivač s 3 tačke

DW083K



Samonivelirajući laser sa 3 tačke sa preciznošću do +/- 0.2mm/m
 Samoniveliranje do 4 stepena
 Samo jedan prekidač - za jednostavnu i brzu primjenu
 Klatno se blokira kada je prekidač u "off" položaju

Laserska dioda / klasa	2, <1mW
Preciznost	+/-0.2 mm/m
Područje niveliranja	+/- 4°
Broj tačaka/zraka	3
Smijer tačaka/zraka	gore/dole/ravno
Vidljivost u zatvorenom prostoru	30 m
Napajanje	6V - 4x AA Alkalne baterije
Priključak za stalak	1/4" (6.35mm)
Težina (uključujući bateriju)	0.55 g
Dužina i visina	135 x 100 mm



Laserski pokazivač s 5 tačaka

DW085K



Samonivelirajući laser sa 5 tačaka sa preciznošću do +/- 0.2mm/m
 Samoniveliranje do 4 stepena
 Samo jedan prekidač - za jednostavnu i brzu primjenu
 Klatno se blokira kada je prekidač u "off" položaju.

Laserska dioda / klasa	2, <1mW
Preciznost	+/-0.2 mm/m
Područje niveliranja	+/- 4°
Broj tačaka/zraka	5
Smijer zraka/tačaka	gore/dole/ravno/pod 90°
Vidljivost u zatvorenom prostoru	30 m
Napajanje	6V - 4x AA Alkalne baterije
Priključak za stalak	1/4" (6.35mm)
Težina (uključujući bateriju)	0.55 g
Dužina i visina	135 x 106 mm



Samonivelirajući linijski laser (vertikalno i horizontalno)

DW088K



Samonivelirajući multi-linijski laser sa preciznošću +/-0.3mm/m
 Samoniveliranje do 4 stepena, a izvan tog ugla uključuje se indikator
 Prekidač sa dvije operacije i indikator napunjenosti baterije omogućavaju jednostavnu upotrebu
 Ugrađeni magnetni omogućava jednostavnu montažu na metalnim površinama

Standardna oprema: 3x AA alkalne baterije, nosač za montažu na zid, kofer.

Laserska dioda / klasa	2, <1mW
Preciznost	+/-0.3 mm/m
Broj linija	2
Smijer laserskih linija/zraka	vertikalno/horizontalno
Vidljivost u zatvorenom prostoru	10 m
Područje niveliranja	+/- 4°
Napajanje	4.5V - 3x AA
Priključak za stalak	1.4"
Težina (uključujući bateriju)	0.46 g
Dužina i visina	112 x 113 mm



Samonivelirajući multi-linijski laser (horizontalno, vertikalno i bočno)

DW089K



Samonivelirajući multi-linijski laser sa preciznošću do +/-0.3mm/m
 Samoniveliranje do 4 stepena, a izvan tog ugla uključuje se indikator
 Tri prekidača i indikator napunjenosti baterije omogućavaju jednostavnu upotrebu
 Upravljački točak za upravljanje laserom (vertikalno i bočno upravljanje)

Standardna oprema: 4x AA alkalne baterije, nosač za montažu na zid, kofer.

Laserska dioda / klasa	2, <1mW
Preciznost	+/-0.3 mm/m
Broj tačaka/zraka	3
Smijer laserskih linija/zraka	vertikalno/horizontalno/bočno
Vidljivost u zatvorenom prostoru	15 m
Područje niveliranja	+/- 4°
Napajanje	6.0V - 4 x AA
Priključak za stalak	1/4"
Težina (uključujući bateriju)	0.8 g
Dužina i visina	135 x 145 mm



26x Optički niveliri

DW096PK



26x zum za domet do 100m
 360° horizontalnog kretanja za precizno mjerenje horizontalnih uglova
 Postavka kućišta s jedinstvenim poravnavanjem omogućava jednostavno korištenje
 Magnetni kompenzator koji održava životni vijek alata omogućava lako postavljanje s optimalnim dometom i preciznošću

Standardna oprema: 2.44mm aluminijski stativ, kofer.

Niveliranje	Automatski
Povećanje/zum	26x
Preciznost	2 mm
Domet	100 m
Omjer	1:100
Horizontalni tip kruga	Kontinuirano okretanje
Težina	1.72 kg
Dužina i visina	207 x 145 mm



Horizontalno/vertikalno rotirajući laseri-set

DW079PKH



Horizontalni i vertikalni samonivelirajući rotacijski laser za primjenu na otvorenom i zatvorenom prostoru.
Preciznost do 0.1 mm/m kombinovano sa DeWALT-ovom izdržljivošću.
Zahvaljujući prelamanju zraka preko prizme omogućeno je jednostavno podešavanje proiciranja zraka pod uglom.
Daljinski upravljač sa manuelnim prekidačima koji omogućavaju korisniku da pomjera laserske zrake po X i Y osi.

Standardna oprema: DW079KH, digitalni detektor (DE0772XJ), kombinacijska šipka (DE0737XJ), teleskopski stativ (DE0735XJ), nosač gradijenta (DE0738XJ), bežični daljinski upravljač (IR), 18Volt 2.6Ah NiMH baterija, jednosatni punjač, ciljna ploča za lasersku zraku, zidna montaža, naočale za laser, kofer.

Laserska dioda / klasa	3R, <5mW
Preciznost	+/- 0.1 mm/m
Područje niveliranja	+/- 5°
Vidljivost u zatvorenom prostoru	30 m
Maksimalno radno područje s prijemnikom	300 m
Brzina rotacije	0, 10, 50, 200, 600 rpm
Kosi niz u X i Y osi	+/- 5°
Napajanje	9.6V - 18V, NiCd/NiMH/Li-ion DeWALT baterije
Navoj stativa	5/8"
Težina (uključujući bateriju)	2.0 g
Dužina i visina	305 x 190 mm

Horizontalni i vertikalni samonivelirajući rotirajući laser

DW079KH



Horizontalni i vertikalni samonivelirajući rotacijski laser za primjenu u otvorenom i zatvorenom prostoru.
Preciznost do 0.1 mm/m kombinovano sa DeWALT-ovom izdržljivošću.
Zahvaljujući prelamanju zraka preko prizme omogućeno je jednostavno podešavanje proiciranja zraka pod uglom.
Daljinski upravljač sa manuelnim prekidačima koji omogućavaju korisniku da pomjera laserske zrake po X i Y osi.

Standardna oprema: bežični daljinski upravljač (IR), 18Voltna 2.6Ah NiMH baterija, jednosatni punjač, zidna montaža, ciljna ploča za lasersku zraku, naočale za laser, digitalni detektor (DE0772XJ), kofer.

Laserska dioda / klasa	3R, <5mW
Preciznost	+/- 0.1 mm/m
Područje niveliranja	+/- 5°
Vidljivost u zatvorenom prostoru	30 m
Maksimalno radno područje s prijemnikom	300 m
Brzina rotacije	0, 10, 50, 200, 600 rpm
Kosi niz u X i Y osi	+/- 5°
Napajanje	9.6V - 18V, NiCd/NiMH/Li-ion DeWALT baterije
Navoj stativa	5/8"
Težina (uključujući bateriju)	2.0 g
Dužina i visina	305 x 190 mm

Horizontalni i vertikalni samonivelirajući rotirajući laser

DW075PK



Potpuno automatski horizontalni i vertikalni samonivelirajući rotirajući laser.
Preciznost i do 0.2mm/m.
Zaštićena rotirajuća vodootporna glava bez slijepih uglova pruža maksimalnu izdržljivost na otvorenom i zatvorenom gradilištu.
"Operated scan mode" pravi liniju između dvije tačke koja može biti pomjerena od strane korisnika.

Standardna oprema: DW074 transmitter, detektor lasera, zidna montaža, ciljna ploča za laser, naočale za laser, kofer.

Samonivelirajući horizontalni rotirajući laser

DW074K



Potpuno automatski horizontalni samonivelirajući rotirajući laser.
Vertikalna manuelno niveliranje putem lako upravljivih prekidača.
Preciznost do 0.2mm/m.
Zaštićena rotirajuća vodootporna glava bez slijepih uglova pruža maksimalnu izdržljivost na otvorenom i zatvorenom gradilištu.

Standardna oprema: DW074 transmitter, detektor lasera, zidna montaža, ciljna ploča lasera, naočale za lasera, kofer.

Laserski daljinomjeri -50M

DW03050



Laserski daljinomjer (LDM) proizveden je da izdrži neizbježno ispadanje i padove na gradilištu.
Ima domet do 50m i preciznost od +/- 1,5mm.
Funkcije: Očitavanje udaljenosti, površine i volumena. Očitava u metričnom ili imperijalnom sistemu (inčima).
Korisnik može odabrati željeni mjerni sistem.

Standardna oprema: 2x 1.5v dc LR03 (AAA veličina) baterija.

Laserska dioda / klasa	Class 2
Preciznost	+/- 1,5mm/m
Broj zraka	1
Vidljivost u zatvorenom prostoru	50m m
Napajanje	2 x 1.5v dc LR03 (AAA-veličine) baterija
Težina (uključujući bateriju)	150 g
Dužina i visina	tbc x tbc mm

Laserski daljinomjer -100M

DW03101



Laserski daljinomjer (LDM) proizveden je da izdrži neizbježno ispadanje i padove na gradilištu.
Ima domet do 100m i preciznost od +/- 1mm.
Funkcije: očitavanje udaljenosti, površine i volumena. Očitava u metričnom ili imperijalnom sistemu (inčima).
Korisnik može odabrati željeni mjerni sistem.

Standardna oprema: 2x 1.5V dc LR03 (AAA veličina) baterija.

Laserska dioda / klasa	Class 2
Preciznost	+/- 1mm/m
Broj zraka	1
Vidljivost u zatvorenom prostoru	100m m
Napajanje	2 x 1.5v dc LR03 (AAA-veličine) baterija
Navoj stativa	Da
Težina (uključujući bateriju)	130 g
Dužina i visina	tbc x tbc mm

10.8V XR Li-Ion inspeksijska kamera sa 17mm kablom DCT410S1/ DCT410N*



Odvojni bežični zaslon za lako gledanje u skućenim prostorima. Pohranjivanje slika i videa na Micro SD karticu radi lakšeg dokumentovanja. Kukasti i magnetni dodaci kako bi pomogli u pretraživanju. 3x zoom -Trostruko uvećanje za bolju vidljivost.

Standardna oprema: 1x 1.5Ah XR Li-Ion baterija, 10.8 XR punjač, Kukasti dodatak, Magnetni dodatak, Micro SD kartica, kabal za kameru, kofer.



*Dostupno kao sama jedinka, bez baterija i punjača u N verziji

10.8V XR Li-Ion infracrveni termometar DCT414S1/ DCT414N*



Infrared termometar sa mogućnošću mjerenja temperature bez dodira (od -29°C do 500°C) za jednostavnu upotrebu na velikim udaljenostima i tačno očitavanje. LED topli (crveni) i hladni (plavi) indikator za vizuelni i audio alarm za brzo lociranje problematičnih područja. Micro SD kartica za pohranu, maksimalnih, minimalnih i prosječnih temperatura. Prilagodiva emisija poboljšava preciznost preko velikog raspona materijala.

Standardna oprema: 1x 1.5Ah XR Li-Ion baterija, 10.8V XR punjač, Micro SD kartica, kofer.



*Dostupno kao sama jedinka, bez baterija i punjača u N verziji

10.8V XR Li-Ion Slikoviti termometar

DCT416S1



Patentirani slikoviti termometar posjeduje tehnologiju mjerenja i prikazivanja uzoraka temperature. Bez kontaktni termometar posjeduje mogućnost mjerenja u opsegu od -10°C do 250°C. Vizuelne i termalne slike mogu biti uklopljene radi lakšeg lociranja i identifikiranja. Prilagodiva emisija poboljšava preciznost preko velikog raspona materijala.

Standardna oprema: 1x 1.5Ah XR Li-Ion baterija, 10.8V XR punjač, kofer.

Kapacitet baterije	1.5 Ah
Tip displeja	LCD
Rezolucija	225 dpi
Pohrana podataka	2GB Micro SD Card
Veličina ekrana	56 mm
Vidokrug	100cm x 2.5cm
Prilagodiva emisija	0.1 to 1.0
Radna temperatura	-5°C to 45°C °C
Domet temperature	-10°C to 250°C
Preciznost	Ispod 100°C ± 2°C, iznad 100°C ± 2% očitavanja *
Težina	0.56 kg



Dodaci laserima

DE0735



DE0736



DE0882



DE0881



DE0734



DE0737



DE0892



DE0738



DE0730































































DE0731



Kat. Br.	Opis
DE0730	Ciljna ploča za laser
DE0734	Aluminijska mjerna letva (1.2m-4m)
DE0735	Gradevinski stativ za laser (1.15m-3.0m)
DE0736	Aluminijski gradevinski stativ(1.07m-1.73m)
DE0737	2.4m Mjerna letva
DE0738	Adapter za stativ sa uglovima
DE0892	Laserski detektor
DE0881	Lagani 1/4" minijaturni stativ
DE0882	1/4" Stativ-letva
DE0731	15.8mm(5/8") do 6.35mm(1/4") adapter za stativ



Da bi Vam pomogli izabrati pravi laser- uzmite u obzir slijedeće • Ručno ili samostalno niveliranje • Laserske funkcije • Rad unutar ili vani • Radno područje/udaljenost

								
	DW083K	DW085K	DW088K	DW089K	DW074K	DW075PK	DW079PKH	DW096PK
 Unutrašnje								
 Vanjsko								
 Unutrašnje								
 Vanjsko								
 Ugaono								
 Ravno & Ugaono								
 Ravno & Ugaono Eksterijer								
 Ugaono od 90°								
 Vertikalno & ugaono								
 Vertikalni prijenos								
 Postavljanje/prenošenje kuta								
 Procjena udaljenosti								
 Optimalni radni domet	30	25	10	15	15	15	30	100
	n/a	n/a	50	50	100	100	300	n/a

 Zlatan odabir

 Srebreni odabir

DEWALT®



OPEKA/BETON

DWV9000



DWV902



ŠEMA KONEKCIJE ELEKTRIČNIH ALATA I SISTEMA ZA USISAVANJE PRAŠINE

JEDNOSTAVNO ZA KORIŠTENJE - BRZA KONEKCIJA SA BILO KOJIM ELEKTRIČNIM ALATOM KOJI POSJEDUJE OTVOR ZA PRAŠINU.



DWV9000

DWV902

DRVO

DUGOTRAJAN, SNAŽAN

Posjetite www.DEWALT.com za više detalja



BUŠILICE & ODVIJAČI



Akumulatorski Odvijač za suhu gradnju

DW274K/ DW274KN*



Idealan za pričvršćivanje gipsanih ploča na drvenu i metalnu podkonstrukciju.
Opcija podešavanja graničnika dubine omogućava ravnomjerno zavrtnje vijaka.
Lagan i kompaktan dizajn smanjuje korisnikov zamor i povećava učinkovitost.
Meka površina na ručci i prekidač za smanjenje vibracija povećavaju udobnost korisniku prilikom korištenja.

Standardna oprema: Graničnik dubine, privhat, zakačka za pojas, kofer.

Najveći obrtni moment	10 Nm
Ulazna snaga	540 Watts
Izlazna snaga	295 Watt
Broj obrtaja	0-4000 rpm
Maksimalni prečnik vijka	4.8 mm
Privhat	(Hex) 6.35 mm
Težina	1.3 kg
Dužina i visina	306 x 186 mm



*Dostupno sa "tihim" kvačilom kao N verzija, DW274KN

Odvijač za suhu gradnju velike brzine

DW275K/ DW275KN*



Idealan za pričvršćivanje gipsanih ploča na drvenu i metalnu podkonstrukciju.
Opcija podešavanja graničnika dubine omogućava ravnomjerno zavrtnje vijaka.
Velika brzina povećava produktivnost.
Lagan i kompaktan dizajn smanjuje zamor i povećava produktivnost.

Standardna oprema: Graničnik dubine, privhat, zakačka za pojas, kofer.

Najveći obrtni moment	10 Nm
Ulazna snaga	540 Watts
Izlazna snaga	295 Watt
Broj obrtaja	0-5300 rpm
Maksimalni prečnik vijka	4.8 mm
Privhat	(Hex) 6.35 mm
Težina	1.3 kg
Dužina i visina	306 x 186 mm



*Dostupno sa "tihim" kvačilom kao N verzija, DW275K, DW275KN

Odvijač sa podesivim obrtnim momentom

DW268K



Idealan za zavrtnje vijaka u drvo, plastiku i metal.
Svestrani alat sa kontrolom obrtnog momenta do 26Nm.
Jedinstveni sistem kontrole obrtnog momenta omogućava postavljanje limita, zadržavajući pri tom sposobnost uvrtnja vijaka u tvrde materijale kao što je drvo.
Lagan i kompaktan dizajn smanjuje zamor korisnika i povećava produktivnost.

Standardna oprema: kofer.

Najveći obrtni moment	4-26 Nm
Ulazna snaga	540 Watts
Izlazna snaga	295 Watt
Broj obrtaja	0-2500 rpm
Maksimalni prečnik vijka	6.3 mm
Privhat	(Hex) 6.35 mm
Težina	1.3 kg
Dužina i visina	301 x 187 mm



Odvijač sa velikim podesivim obrtnim momentom

DW269K



Idealan za zavrtnje vijaka u drvo, plastiku i metal.
Svestrani alat sa kontrolom obrtnog momenta do 42Nm.
Jedinstveni sistem kontrole velikog obrtnog momenta omogućava postavljanje limita, zadržavajući pri tom sposobnost uvrtnja vijaka u tvrde materijale kao što je drvo.
Lagan i kompaktan dizajn smanjuje zamor korisnika i povećava produktivnost.

Standardna oprema: kofer.

Najveći obrtni moment	4-42 Nm
Ulazna snaga	540 Watts
Izlazna snaga	295 Watt
Broj obrtaja	0-1000 rpm
Maksimalni prečnik vijka	6.3 mm
Privhat	(Hex) 6.35 mm
Težina	1.3 kg
Dužina i visina	301 x 187 mm



Odvijač za samourezujuće vijke

DW263K



Idealan za poslove na fasadama i krovnim konstrukcijama. Specijalno dizajniran za rad sa samourezujućim vijcima. Opcija podešavanja graničnika dubine omogućava ravnomjerno zavrtnanje vijaka. Lagan i kompaktan dizajn smanjuje zamor korisnika i povećava produktivnost.

Standardna oprema: 8mm magnetni prihvat za samourezujuće vijke, adapteri (13mm, 15mm), graničnik dubine, kofer.

Najveći obrtni moment	14.5 Nm
Ulazna snaga	540 Watts
Izlazna snaga	295 Watt
Broj obrtaja	0-2500 rpm
Maksimalni prečnik vijka	6.3 mm
Prihvat	(Hex) 6.35 mm
Težina	1.3 kg
Dužina i visina	301 x 186 mm



Odvijač za samourezujuće vijke velikog obrtnog momenta

DW264K



Idealan za poslove na fasadama i krovnim konstrukcijama. Specijalno dizajniran za rad sa samourezujućim vijcima. Opcija podešavanja graničnika dubine omogućava ravnomjerno zavrtnanje vijaka. Lagan i kompaktan dizajn smanjuje zamor korisnika i povećava produktivnost.

Standardna oprema: 8mm magnetni prihvat za samourezujuće vijke, adapteri nosa (13mm, 15mm), osjetiljivi nos za dubinu, kofer.

Najveći obrtni moment	18 Nm
Ulazna snaga	540 Watts
Izlazna snaga	295 Watt
Broj obrtaja	0-2000 rpm
Maksimalni prečnik vijka	6.3 mm
Prihvat	(Hex) 6.35 mm
Težina	1.3 kg
Dužina i visina	301 x 186 mm



Heavy Duty Udarni odvijač 1/2"

DW292



440Nm obrtnog momenta sa vrtnjom naprijed i nazad. Veliki obrtni moment i velika brzina povećavaju produktivnost. Drška sa mekim prihvatom smanjuje vibracije povećavajući korisnikov komfor. Robustan dizajn povećava izdržljivost.

Standardna oprema: 1/2 inčni četverokutni spoljni prihvat.

Najveći obrtni moment	440 Nm
Ulazna snaga	710 Watts
Izlazna snaga	370 Watt
Broj obrtaja	2200 rpm
Udarci u minuti	2700 ipm
Maksimalni prečnik vijka	M20
Prihvat	1/2 "
Težina	3.2 kg
Dužina i visina	292 x 216 mm



Heavy Duty Udarni odvijač 3/4"

DW294



440Nm obrtnog momenta sa vrtnjom naprijed i nazad. Robusni kvadratni 3/4" vanjski prihvat. Kompaktan i lagan smanjujući time korisnikov zamor. Drška sa mekim prihvatom smanjuje vibracije povećavajući korisnikov komfor.

Standardna oprema: 3/4 inčni četverokutni spoljni prihvat.

Najveći obrtni moment	440 Nm
Ulazna snaga	710 Watts
Izlazna snaga	370 Watt
Broj obrtaja	2200 rpm
Udarci u minuti	2700 ipm
Maksimalni prečnik vijka	M20
Prihvat	3/4 "
Težina	3.2 kg
Dužina i visina	292 x 216 mm



UDARNI NASADNI KLJUČEVI



EXTREME

"DeWALT Extreme" udarni nasadni ključevi pružaju maksimalnu izdržljivost.

- Izrađeni prema najvišim standardima kako bi se osigurala dugotrajnost i izdržljivost
- Laserski jasno ugravirane oznake promjera na svakom nasadnom ključu
- Dizajniran za korištenje sa 1/2" odvijačima, a također dolazi i sa 1/4" do 1/2" adapterima



Za kompletnu ponudu udarnih nasadnih ključeva pogledajte stranicu 133

13mm Mikser / bušilica

D21520



Varijujuća brzina i prekidač za vrtinju unazad nude veću kontrolu u širem spektru primjena.
550 obrtaja u minuti pruža povećan obrtni moment za bušenje u težim uslovima i mješanje.
Robustan dizajn i metalno kućište povećavaju izdržljivost.
2-pozicijsna zadnja drška i 3-pozicijsna bočna drška daju veću kontrolu prilikom primjene.

Standardna oprema: Bočna drška sa 3 pozicije, zadnja drška sa 2 pozicije, ključ za steznu glavu.

Prečnik stezne glave	2.0-13 mm
Osovina	5/8" x 16 U.N.F.
Prihvat	Keyed Chuck
Ulazna snaga	710 Watts
Izlazna snaga	560 Watt
Najveći obrtni moment	50 Nm
Broj obrtaja	0-550 rpm
Maksimalni kapacitet	160 mm
Težina	3.4 kg
Dužina i visina	400 x 215 mm



Mikser/bušilica sa M14 prihvatom

D21510



Idealan za mješanje materijala veće viskoznosti kao što su boje, malter, smjese za suhu gradnju.
Samo za vrtinju unaprijed.
550 obrtaja u minuti pruža povećan obrtni moment za bušenje u težim uslovima i mješanje.
Koristi mješalice do promjera 160mm (M14 prihvat).

Standardna oprema: Bočna drška sa 3 pozicije, zadnja drška sa 2 pozicije, M14 prihvat.

Osovina	5/8" x 16 U.N.F.
Prihvat	M14
Ulazna snaga	710 Watts
Izlazna snaga	560 Watt
Najveći obrtni moment	50 Nm
Broj obrtaja	0-550 rpm
Maksimalni kapacitet	160 mm
Težina	3.0 kg
Dužina i visina	420 x 215 mm



650W 13mm Udarna bušilica

DWD024 / DWD024K / DWD024S / DWD024KS*



Mala masa bušilice osigurava lako korištenje i smanjuje zamor.
Kompaktni dizajn pruža komforno korištenje i dozvoljava rad u malim ili skućenim prostorima.
Odlična proporcionalnost između snage i veličine rezultira u snažnoj, izdržljivoj bušilici u kompaktnoj veličini.
Osjetljivi prekidač brzine dozvoljava korisniku sporo bušenje povećavajući preciznost prilikom početka bušenja rupe.

Standardna oprema: Ključ stezne glave, multi-podesiva bočna drška, graničnik dubine.

Prečnik stezne glave	1.5-13 mm
Ulazna snaga	650 Watts
Izlazna snaga	302 Watt
Najveći obrtni moment	8.6 Nm
Broj obrtaja	0-2800 rpm
Udarci u minuti	47600 bpm
Maksimalni kapacitet bušenja u [drvo]	25 mm
Maksimalni kapacitet bušenja u [čelik]	13 mm
Maksimalni kapacitet bušenja u [beton]	16 mm
Osovina	1/2" x 20 U.N.F.
Težina	1.82 kg
Dužina i visina	255 x 180 mm

*Dostupno sa koferom kao K verzija i sa brzosteznom glavom kao S verzija, DWD024, DWD024S, DWD024KS

701W Udarna bušilica s jednom brzinom

D21717K / D21716 / D21716K*



Vrlo snažna bušilica za teže uvijete rada.
Meki prihvat ručke osigurava komfor korisniku.
"Jampt" dizajn potpomaže izdržljivost i lakše servisiranje.
Elektronska kontrola brzine sa hodom naprijed-nazad.

Standardna oprema: Brzostezna glava, multi-podesiva bočna drška, graničnik dubine, kofer.

Prečnik stezne glave	1.5-13 mm
Ulazna snaga	701 Watts
Izlazna snaga	360 Watt
Najveći obrtni moment	12 Nm
Broj obrtaja	0-2600 rpm
Udarci u minuti	0-44200 bpm
Maksimalni kapacitet bušenja u [drvo]	30 mm
Maksimalni kapacitet bušenja u [čelik]	13 mm
Maksimalni kapacitet bušenja u [beton]	16 mm
Osovina	1/2" x 20 U.N.F.
Težina	1.8 kg
Dužina i visina	280 x 185 mm

*Dostupno sa koferom kao K verzija i sa brzosteznom glavom kao D21717K, D21716



650W- Udarne bušilica sa 2 brzine

D21721K/ D21720K/ D21720*



Veoma kompaktna i lagana osiguravajući tako komfor korisniku. Mjenjač sa dvije brzine povećava obrtni moment. Elektronska kontrola brzine sa hodom naprijed-nazad. Prekidač otporan na prodor prašine poboljšava izdržljivost alata.

Standardna oprema: Brzostezna glava, kofer, multi-podesiva bočna drška, graničnik dubine

Prečnik stezne glave	1.5-13 mm
Ulazna snaga	650 Watts
Izlazna snaga	325W Watt
Najveći obrtni moment	30/12 Nm
Broj obrtaja	0-1100 / 0-2600 rpm
Udarci u minuti	0-19000 / 0-44200 bpm
Maksimalni kapacitet bušenja u [drvo]	40/25 mm
Maksimalni kapacitet bušenja u [čelik]	13 mm
Maksimalni kapacitet bušenja u [beton]	16 mm
Osovina	1/2" x20 U.N.F.
Težina	2.1 kg
Dužina i visina	330 x 199 mm

*Dostupno sa koferom kao K verzija i sa brzosteznom glavom sa ključem kao D21720, D21720K, D21720



770W- Udarne bušilica sa koferom

D21805K/ D21805KS*



Mjenjač sa dvije brzine za povećan obrtni moment. Poboljšana učinkovitost bušenja NOVIM motorom. Unaprijeđena ergonomija sa NOVIM polimernim kućištem za mjenjač. NOVI dizajn mjenjača unapređuje životni vijek alata.

Standardna oprema: Brzostezna glava s ključem, ključ stezne glave, graničnik dubine, multi-podesiva bočna drška, kofer.

Prečnik stezne glave	1.5-13 mm
Ulazna snaga	770 Watts
Izlazna snaga	425 Watt
Najveći obrtni moment	40/20 Nm
Broj obrtaja	0-1100 / 0-2700 rpm
Udarci u minuti	0-18700 / 0-45900 bpm
Maksimalni kapacitet bušenja u [drvo]	35 mm
Maksimalni kapacitet bušenja u [čelik]	13 mm
Maksimalni kapacitet bušenja u [beton]	20 mm
Osovina	1/2" X 20 U.N.F.
Težina	2.3 kg
Dužina i visina	352 x 199 mm

*Dostupno sa koferom kao K verzija i sa brzosteznom glavom sa ključem kao S verzija, D21805K



950W- Udarne bušilica sa 2 brzine

DWD522KS



Unaprijeđene performanse bušenja NOVOG motora daju bolju učinkovitost u težim radnim uvjetima. Uz pomoć inovativnog obruča lako se odabire brzina i način bušenja. Mjenjač sa dvije brzine. Mehaničko kvačilo povećava kontrolu i zaštitu.

Standardna oprema: multi-podesiva bočna drška, graničnik dubine, kofer.

Prečnik stezne glave	1.5-13 mm
Ulazna snaga	950 Watts
Izlazna snaga	415 Watt
Najveći obrtni moment	40/20 Nm
Broj obrtaja	0-1250 0-3500 rpm
Udarci u minuti	0-56000 bpm
Maksimalni kapacitet bušenja u [drvo]	40 mm
Maksimalni kapacitet bušenja u [čelik]	13 mm
Maksimalni kapacitet bušenja u [beton]	20 mm
Osovina	1/2" X 20 U.N.F.
Težina	2.8 kg
Dužina i visina	370 x 210 mm



1100W- Udarne bušilica sa 2 brzine (pištoljski oblik)

DWD524KS



Unaprijeđene performanse bušenja NOVOG motora daju bolju učinkovitost u težim radnim uvjetima. Uz pomoć inovativnog obruča lako se odabire brzina i način bušenja. Mjenjač sa dvije brzine. Mehaničko kvačilo povećava kontrolu i zaštitu.

Standardna oprema: multi-podesiva bočna drška, graničnik dubine, kofer.

Prečnik stezne glave	1.5-13 mm
Ulazna snaga	1100 Watts
Izlazna snaga	540 Watt
Najveći obrtni moment	40/20 Nm
Broj obrtaja	0-1250 0-3500 rpm
Udarci u minuti	0-5600 bpm
Maksimalni kapacitet bušenja u [drvo]	40 mm
Maksimalni kapacitet bušenja u [čelik]	13 mm
Maksimalni kapacitet bušenja u [beton]	22 mm
Osovina	1/2" X 20 U.N.F.
Težina	2.8 kg
Dužina i visina	370 x 210 mm



EXTREME BURGILJE ZA BETON



EXTREME

"Extreme DeWALT" burgilje za beton nude vodeću učinkovitost u klasi udarnog bušenja:

- Traju 2x duže nego standardne burgilje za beton
- Optimalni karbidni kvalitet povećava izdržljivost
- Idealno za bušenje rupa za ankere, diblove, nosače cijevi...

Za kompletnu ponudu "EXTREME" burgilja za beton pogledajte stranicu 110

1100W- Udarna bušilica sa dvije brzine (središnja ručka)

DWD525KS



Unaprijeđene performanse bušenja NOVOG motora daju bolju učinkovitost u težim radnim uvjetima.
Mjenjač sa dvije brzine, za svestranu upotrebu.
Mehaničko kvačilo korisniku pruža veću kontrolu i zaštitu.
Uz pomoć inovativnog obruča lako se odabire brzina i način bušenja.

Standardna oprema: Multi-podesiva bočna drška, graničnik dubine, kofer.

Prečnik stezne glave	1.5-13 mm
Ulazna snaga	1100 Watts
Izlazna snaga	540 Watt
Najveći obrtni moment	40/20 Nm
Broj obrtaja	0-1250 0-3500 rpm
Udarci u minuti	0-56000 bpm
Maksimalni kapacitet bušenja u [drvo]	40 mm
Maksimalni kapacitet bušenja u [čelik]	13 mm
Maksimalni kapacitet bušenja u [beton]	22 mm
Osovina	1/2" X 20 U.N.F
Težina	2.8 kg
Dužina i visina	345 x 225 mm



1300W- Udarna bušilica sa dvije brzine

DWD530KS



Unaprijeđene performanse bušenja NOVOG motora daju bolju učinkovitost u težim radnim uvjetima.
Mjenjač sa dvije brzine, za svestranu upotrebu.
Elektro-mehaničko kvačilo korisniku pruža veću kontrolu i zaštitu.
Uz pomoć inovativnog obruča lako se odabire brzina i način bušenja.

Standardna oprema: Multi-podesiva bočna drška, graničnik dubine, kofer.

Prečnik stezne glave	1.5-13 mm
Ulazna snaga	1300 Watts
Izlazna snaga	680 Watt
Najveći obrtni moment	40/20 Nm
Broj obrtaja	0-1250 0-3500 rpm
Udarci u minuti	0-56000 bpm
Maksimalni kapacitet bušenja u [drvo]	40 mm
Maksimalni kapacitet bušenja u [čelik]	16 mm
Maksimalni kapacitet bušenja u [beton]	22 mm
Osovina	1/2" X 20 U.N.F
Težina	2.8 kg
Dužina i visina	370 x 215 mm



2-brzinska udarna bušilica za dijamsntsko bušenje sa 16mm steznom glavom

D21570K



NOVI motor daje poboljšanu učinkovitost prilikom bušenja u ciglu i beton sa suhim krunama do 127mm.
Elektronska zaštita pri opterećenju.
Elektro-mehaničko kvačilo za povećanu kontrolu i sigurnost.
Mjenjač sa dvije brzine omogućava svestrano bušenje u drvo, metal, beton sa standardnim burgijama.

Standardna oprema: Multi-podesiva bočna drška, graničnik dubine, kofer.

Osovina	1/2" X 20 U.N.F
Ulazna snaga	1300 Watts
Izlazna snaga	680 Watt
Broj obrtaja	0-1250 0-3500 rpm
Maksimalni kapacitet bušenja u [beton]	22 mm
Maksimalni kapacitet bušenja u [opeku]	127 mm
Prečnik okovratnika	43 mm
Težina	3 kg
Dužina i visina	380 x 215 mm



10mm Bušilica sa brzosteznom glavom i 0-2800 o/min

DWD014S



Brzostezna glava omogućava brzu i laku promijenu nastavaka.
Kompaktni dizajn pruža komfor prilikom jednoruke upotrebe i dozvoljava upotrebu u skučenim prostorima.
Mala masa alata osigurava jednostavno korištenje i smanjuje korisnikov zamor.
Elektronski prekidač omogućava kontrolu brzine za rad u različitim materijalima.

Prečnik stezne glave	1.0-10 mm
Ulazna snaga	550 Watts
Izlazna snaga	269 Watt
Najveći obrtni moment	7.9 Nm
Broj obrtaja	0-2800 rpm
Maksimalni kapacitet bušenja u [drvo]	25 mm
Maksimalni kapacitet bušenja u [čelik]	10 mm
Osovina	1/2" X 20 U.N.F
Težina	1.34 kg
Dužina i visina	225 x 170 mm

10mm Bušilica sa brzosteznom glavom

DWD112/ DWD112S*



Gumirani prihvat ručke daje maksimalan komfor korisniku prilikom bušenja.
Idealan za bušenje drveta ili u lakoj metaloprerađivačkoj radionici za bušenje manjih rupa u drvo ili metal.
Veličina, balans i težina su dizajnirani i osmišljeni za jednoručno korištenje.
Prekidač kontrole brzine omogućava rad sa raznovrsnim materijalima.

Prečnik stezne glave	1.0-10 mm
Ulazna snaga	701 Watts
Izlazna snaga	358 Watt
Najveći obrtni moment	10.9 Nm
Broj obrtaja	0-2500 rpm
Maksimalni kapacitet bušenja u [drvo]	25 mm
Maksimalni kapacitet bušenja u [čelik]	10 mm
Osovina	1/2" X 20 U.N.F
Težina	1.8 kg
Dužina i visina	230 x 190 mm

*Dostupno sa bezključnom steznom glavom kao S verzija, DWD112, DWD112S

10mm Bušilica sa središnjom ručkom

DWD115KS



Gumirani prihvat ručke daje maksimalni komfor prilikom primjene. Idealan za bušenje drveta ili u lakoj metaloprerađivačkoj radionici za bušenje manjih rupa u drvo ili metal. 10mm brzostezna glava od punog metala omogućava brzu i laku promijenu nastavaka. Dobar izbalansiran dizajn središnje ručke podsjeća na akumulatorsku bušilicu.

Standardna oprema: Kofer.

Prečnik stezne glave	1.0-10 mm
Ulazna snaga	701 Watts
Izlazna snaga	358 Watt
Najveći obrtni moment	10.9 Nm
Broj obrtaja	0-2500 rpm
Maksimalni kapacitet bušenja u [drvo]	25 mm
Maksimalni kapacitet bušenja u [čelik]	10 mm
Osovina	1/2" X 20 U.N.F
Težina	1.9 kg
Dužina i visina	230 x 190 mm



Bušilica velike brzine

DW217



Idealna za brzo bušenje manjih, preciznih rupa u metal ili drvo. Motor bušilice podnosi i veća opterećenja. 10mm brzostezna glava omogućava brzo i jednostavno mjenjanje burgija jednom rukom povećavajući produktivnost. Metalno kućište mjenjača povećava izdržljivost alata.

Prečnik stezne glave	0.5-10 mm
Ulazna snaga	675 Watts
Izlazna snaga	340 Watt
Najveći obrtni moment	8.2 Nm
Broj obrtaja	0-4000 rpm
Maksimalni kapacitet bušenja u [drvo]	20 mm
Maksimalni kapacitet bušenja u [čelik]	8 mm
Osovina	3/8" x 24 U.N.F
Težina	1.2 kg
Dužina i visina	247 x 177 mm



Bušilica

DW221



Idealna za bušenje u drvo, aluminium, laki čelik i legure. Motor bušilice podnosi i veća opterećenja. 10mm brzostezna glava sa inovativnom blokadom osovine omogućava brzo i jednostavno mjenjanje burgija jednom rukom povećavajući produktivnost. Metalno kućište mjenjača povećava izdržljivost alata.

Prečnik stezne glave	1.5-10 mm
Ulazna snaga	701 Watts
Izlazna snaga	385 Watt
Najveći obrtni moment	13.8 Nm
Broj obrtaja	0-2500 rpm
Maksimalni kapacitet bušenja u [drvo]	25 mm
Maksimalni kapacitet bušenja u [čelik]	10 mm
Osovina	1/2" x 20 U.N.F
Težina	1.3 kg
Dužina i visina	275 x 190 mm



Bušilica za nehrđajući čelik-INOX

DW236i



Idealna za bušenje velikih rupa u nehrđajući čelik. Motor bušilice podnosi i veća opterećenja. 13mm brzostezna glava sa inovativnom blokadom osovine omogućava brzo i jednostavno mjenjanje burgija jednom rukom povećavajući produktivnost. Metalno kućište mjenjača povećava izdržljivost alata.

Standardna oprema: Multi-podesiva bočna drška, set od 6 komada kobalt burgija.

Prečnik stezne glave	1.5-13 mm
Ulazna snaga	701 Watts
Izlazna snaga	385 Watt
Najveći obrtni moment	35.8 Nm
Broj obrtaja	0-850 rpm
Maksimalni kapacitet bušenja u [drvo]	30 mm
Maksimalni kapacitet bušenja u [čelik]	13 mm
Osovina	1/2" x 20 U.N.F
Težina	1.6 kg
Dužina i visina	295 x 198 mm



770W- Bušilica sa dvije brzine i kvačilom

D21441



Idealna za upotrebu u teškim čeličnim radionicama. Mjenjač sa dvije brzine omogućava veliki obrtni moment. Unaprijeđene performanse bušenja zbog NOVOG motornog namotaja. NOVO patentirano kvačilo daje veću kontrolu.

Standardna oprema: Multi-pozicionalna bočna drška, dubinsko zaustavljanje.

Prečnik stezne glave	1.5-13 mm
Ulazna snaga	770 Watts
Izlazna snaga	425 Watt
Najveći obrtni moment	40/20 Nm
Broj obrtaja	0-1100 / 0-2700 rpm
Maksimalni kapacitet bušenja u [drvo]	35 mm
Maksimalni kapacitet bušenja u [čelik]	13 mm
Osovina	1/2" x 20 U.N.F
Težina	2.2 kg
Dužina i visina	352 x 199 mm



Bušilica sa velikim obrtnim momentom

DW246



Idealna za bušenje u čelik i građevinskoj industriji. Motor bušilice podnosi i najveća opterećenja. 13mm brzostezna glava sa inovativnom blokadom osovine omogućava brzo i jednostavno mjenjanje burgija jednom rukom povećavajući produktivnost. Visoki obrtni moment omogućava jednostavnu pretvorbu u laki mikser.

Standardna oprema: Multi-pozicijsna bočna drška.

Prečnik stezne glave	1.5-13 mm
Ulazna snaga	701 Watts
Izlazna snaga	385 Watt
Najveći obrtni moment	57.3 Nm
Broj obrtaja	0-600 rpm
Maksimalni kapacitet bušenja u [drvo]	35 mm
Maksimalni kapacitet bušenja u [čelik]	13 mm
Osovina	1/2" x 20 U.N.F
Težina	1.6 kg
Dužina i visina	310 x 195 mm



Elektronska bušilica male brzine

DWD221



Idealna za bušenje u čelik i građevinskoj industriji. Motor bušilice podnosi i veća opterećenja. 13mm brzostezna glava sa inovativnom blokadom osovine omogućava brzo i jednostavno mjenjanje burgija jednom rukom povećavajući produktivnost. Blokada motora automatski isključuje alat u slučaju zaglavlivanja burgija/nastavaka sprečavajući preopterećenje motora.

Standardna oprema: Multi-podesiva bočna drška.

Prečnik stezne glave	1.5-13 mm
Ulazna snaga	800 Watts
Izlazna snaga	385 Watt
Najveći obrtni moment	40 Nm
Broj obrtaja	0-650 rpm
Maksimalni kapacitet bušenja u [drvo]	38 mm
Maksimalni kapacitet bušenja u [čelik]	13 mm
Osovina	1/2" x 20 U.N.F
Težina	2.3 kg
Dužina i visina	310 x 215 mm



10mm Kutna Bušilica

D21160*



Idealan za rad u skućenim prostorima. Kompaktan i lagan dizajn omogućava jednostavno rukovanje. Prekiđač velikih dimenzija podržava prirodni oblik ruke i osigurava manje umaranje korisnika, te dugotrajno korištenje. Veliki obrtni moment omogućava bušenje rupa većeg prečnika.

Standardna oprema: Ključ stezne glave.

Prečnik stezne glave	1.0-10 mm
Ulazna snaga	350 Watts
Izlazna snaga	180 Watt
Najveći obrtni moment	9.2 Nm
Broj obrtaja	0-1200 rpm
Maksimalni kapacitet bušenja u [drvo]	20 mm
Maksimalni kapacitet bušenja u [čelik]	10 mm
Osovina	3/8" x 24 U.N.F
Težina	1.7 kg
Dužina i visina	262 x 50 mm

*Samo 230V

2-brzinska magnetna bušilica 50mm

DWE1622K



Dostiže veliku učinkovitost bušeći brzo, čisto i precizno u čelik. Kompaktna i lagana jedinka koju je jednostavno transportovati i pozicionirati. Zaštita protiv preopterećenja sa 3 nivoa LED indikatora omogućava unaprijedenu kontrolu korisniku i sprečava oštećenje motora. Univerzalni brzi prihvat 19mm Weldon omogućava jednostavno rukovanje i brzo mjenjanje burgija bez upotrebe hex ključa.

Standardna oprema: Brzi prihvat pribora, spremnik tekućine za hlađenje, povratna ručka, zaštita pri bušenju, sigurnosni remen, kofer, 16mm stezna glava i adapter.

Ulazna snaga	1200 Watts
Broj obrtaja	350/450 rpm
Nositelj rezača	19mm Weldon prihvat (3/4")
Maskimalna rezna dubina	50 mm
Maksimalni prečnik rezanja	50 mm
Pritisak na tačku bušenja	317 Kg
Sila stezanja	3800 N
Dužina pomaka pri bušenju	147 mm
Težina	14.55 kg
Dimenzije magnetske baze	180 x 84 mm

HSS-G JOBBER BURGJE ZA METAL



DeWALT HSS-G Jobber burgije za metal nude brže bušenje, duži životni vijek i vrhunsku tačnost rupa.

- Precizno tijelo burijske sa vrhom od 118 stepeni
- Prečnik tolerancije do H8
- Pogodan za prenosna ili stacionirana bušenja čelika, legura, željeza itd... do 900N/mm2

Za kompletnu ponudu HSS-G JOBBER burgija za metal pogledajte stranicu 124.

SUHO

Da li Vi bušite samo u lake materijale kao što su cigle, ciglani blok, betonski blok, vapnenac?

Vi trebate sistem za suho bušenje

NE
pogledajte ispod

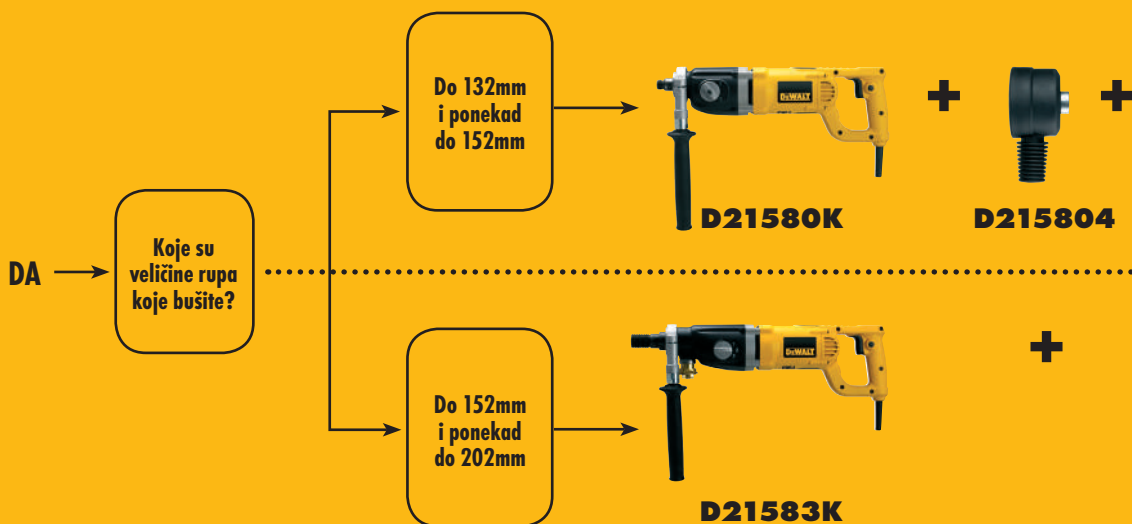

MOKRO

Da li bušite u teške materijale kao što su armirani beton, prirodni kamen i inženjerske cigle?

Trebatе mokri sistem bušenja

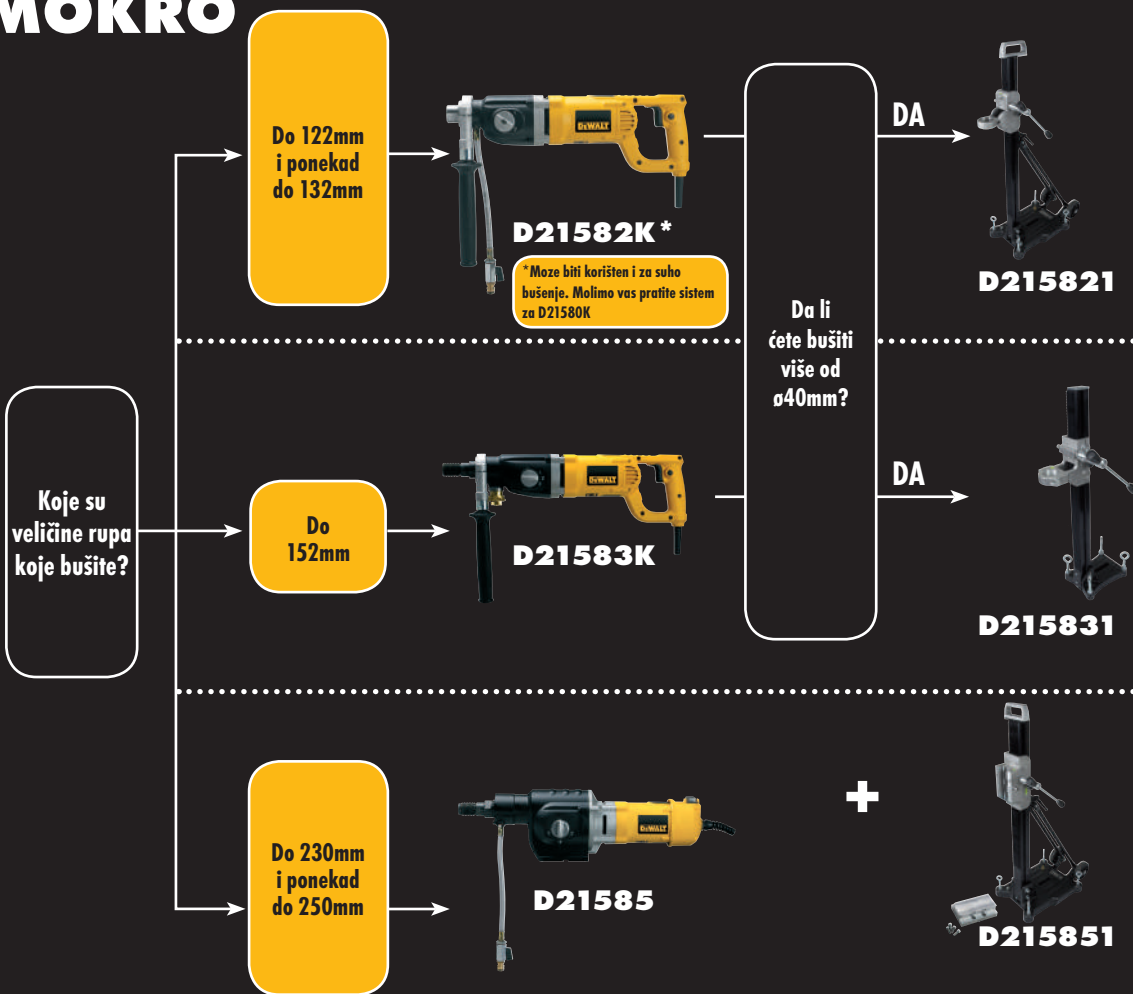

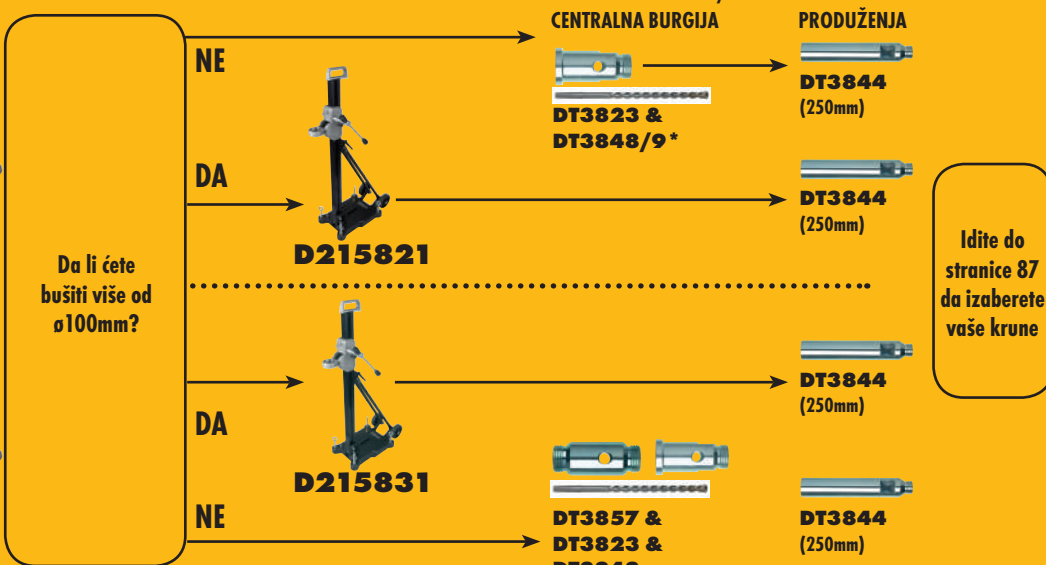

*Veća centralna burgija (DT3849) potrebna kada koristite D215804 adapter za uklanjanje prašine



Idite do 1/2" BSP opreme kruna na stranici 87

Ova bušilica prihvata 1/2" BSP ili 1/4" UNC krune, molimo Vas idite na stranicu 87

Idite do 1/4" UNC opreme kruna na stranici 87

1705W- Dijamantska bušilica za suho bušenje sa dvije brzine

D21580K



Idealan alat za električne, vodovodne ili HVAC radove -bušenje u beton ili cigle.
Brzo i precizno bušenje u cigle i beton do 152mm.
Povećana snaga čini svaki posao jednostavnim i brzim.
Zaštita protiv preopterećenja i toplotna zaštita produžavaju životni vijek alata.

Standardna oprema: Multi-podesiva bočna drška, kofer.

Osovina	1/2" Male BSP
Ulazna snaga	1705 Watts
Izlazna snaga	1150 Watt
Broj obrtaja	0-1100/0-2350 rpm
Maksimalni kapacitet bušenja u [opeku]	152 mm
Prečnik okovratnika	53 mm
Težina	5.4 kg
Dužina i visina	480 x 165 mm



1705W Dijamantska bušilica za suho i mokro bušenje sa dvije brzine

D21582K



Idealan alat za električne, vodovodne ili HVAC radove -bušenje u beton ili cigle.
Brzo i precizno bušenje u cigle i beton do 152mm.
Ugrađeno crijevo za vodu omogućava bušenje u tvrde materijale do 132mm kao što su prirodni kamen, beton, opeke i armirani beton.
Zaštita protiv preopterećenja i toplotna zaštita produžavaju životni vijek alata.

Standardna oprema: Multi-podesiva bočna drška, PRCD (in-line osigurač), crijevo za vodu, kofer.

Osovina	1/2" Female BSP
Ulazna snaga	1705 Watts
Izlazna snaga	1150 Watt
Broj obrtaja	0-1100 / 0-2350 rpm
Maksimalni kapacitet bušenja u [beton]	132 mm
Maksimalni kapacitet bušenja u [opeku]	152 mm
Prečnik okovratnika	53 mm
Težina	5.9 kg
Dužina i visina	480 x 165 mm



1910W- Heavy Duty Dijamantska bušilica za suho i mokro bušenje sa tri brzine

D21583K



Idealan alat za električne, vodovodne ili HVAC radove -bušenje u beton ili cigle.
Ugrađeno crijevo za vodu omogućava bušenje u tvrde materijale do 132mm kao što su prirodni kamen, beton, opeke i armirani beton.
Brzo i precizno bušenje u cigle i beton do 202mm.
Kada se koristi za suho bušenje, sistem za usisavanje prašine se može povezati direktno sa bušilicom kako bi se povećala učinkovitost.

Standardna oprema: Multi-podesiva bočna ručka, PRCD(in-line osigurač), konektor za snadbijevanje vodom, konektor za odsis prašine, kofer.

Osovina	1 1/4" Male UNC & 1/2" Female BSP
Ulazna snaga	1910 Watts
Izlazna snaga	1300 Watt
Broj obrtaja	0-1000 / 0-2400 / 0-4600 rpm
Maksimalni kapacitet bušenja u [beton]	152 mm
Maksimalni kapacitet bušenja u [opeku]	202 mm
Prečnik okovratnika	60 mm
Težina	6.4 kg
Dužina i visina	550 x 165 mm



2500W- Heavy Duty Dijamantska bušilica za mokro bušenje sa tri brzine

D21585



Idealan alat za električne, vodovodne ili HVAC radove -bušenje u beton ili cigle.
Ugrađeno crijevo za vodu omogućava bušenje u bilo koji materijal do 250mm.
Veoma snažni motor pruža vodeću učinkovitost u klasi za bušenje u teškim uvjetima.
Tri mehaničke brzine pružaju optimalnu brzinu bušenja.

Standardna oprema: PRCD (in-line osigurač), crijevo za dovod vode.

Osovina	1 1/4" Male UNC
Ulazna snaga	2500 Watts
Izlazna snaga	1500 Watt
Broj obrtaja	500 / 1200 / 2000 rpm
Maksimalni kapacitet bušenja u [beton]	250 mm
Maksimalni kapacitet bušenja u [opeku]	300 mm
Prečnik okovratnika	N/A mm
Težina	11.2 kg
Dužina i visina	570 x 160 mm



Mali stalak za bušenje- 53mm okovratnik

D215821



Idealno za bušenje velikih rupa u beton ili opeku.
Manjih dimenzija i kompaktan omogućavajući jednostavno transportovanje na gradilište.
Glatka klizna konstrukcija pruža najtačnije bušenje u klasi.
Povratna ručka omogućava podešavanje bez upotrebe alata.

Dužina stuba	680 mm
Prečnik okovratnika	53 mm
Maksimalni prečnik bušenja sa sakupljačem vode	102 mm
Maksimalni prečnik bušenja bez sakupljača vode	152 mm
Nagib	N/O °
Težina	7 kg

Stalak srednjih dimenzija za bušenje sa ugrađenom vakumskom bazom- 60mm okovratnik

D215831



Za bušenje betona i opeke.
Brzostezni prihvat omogućava brzo podešavanje.
Vijci za podešavanje povećavaju stabilnost/tačnost stalka.
Ugrađena vakumska baza za brzu montažu (potrebna vakumska pumpa).

Dužina stuba	995 mm
Prečnik okovratnika	60 mm
Maksimalni prečnik bušenja sa sakupljačem vode	152 mm
Maksimalni prečnik bušenja bez sakupljača vode	172 mm
Nagib do	45 °
Težina	16 kg

Stalak za bušenje (D21585)

D215851



Za bušenje betona i opeke sa D21585 dijamantskom bušilicom.
Baza većih dimenzija omogućava veću stabilnost i unapređenu preciznost bušenja.
Ugrađena vakumska baza za brzu montažu (potrebna vakumska pumpa).
Vijci za podešavanje povećavaju stabilnost/tačnost stalka.

Dužina stuba	995 mm
Prečnik okovratnika	N/A mm
Maksimalni prečnik bušenja sa sakupljačem vode	250 mm
Maksimalni prečnik bušenja bez sakupljača vode	300 mm
Nagib	45 °
Težina	22 kg

250mm Klizna pila za kamen i keramiku & stalak

D24000S*



Tračni sistem od nehrđajućeg čelika je ugrađen u ram pile, osiguravajući tako precizan rez.
Sistem tračnica omogućava rezanje do 610mm.
Mala masa pile omogućava jednoj osobi njen transport i postavljanje.
Mogućnost poniranja omogućava korisniku da izvodi brze, ponirne rezove uz jasno označene kutove od 45° / 22.5°.

Ulazna snaga	1600 Watts
Prečnik ploče	250 mm
Veličina provrta	25.4 mm
Broj obrtaja	4200 rpm
Debljina reza	95 mm
Dužina i visina	860 x mm
Težina	32 kg

Standardna oprema: D240001 stalak, DT3734 rezni list, prošireni dodatni stol, sakupljač vode sa zadnje i bočne strane, hex ključ.



*Za informacije o dijamantskim listovima- pogledajte stranicu 168

110mm Ručna pila za keramiku i kamen (mokra/suho)

DWC410*



1300W motor omogućava rezanje granita, porculana, betona i ostalih kamenih materijala.
Prečnik lista od 110mm omogućava korisniku da reže raznovrsne materijale od keramike do betona, do 34mm debljine- mokro ili suho.
Podesive mlaznice smanjuju prašinu na listu i povećavaju učinkovitost i životni vijek lista.
Naginje se do 45 stepeni omogućavajući brze rezove pod uglom.

Ulazna snaga	1300 Watts
Izlazna snaga	800 Watt
Prečnik lista	110 mm
Veličina provrta	20 mm
Broj obrtaja	13000 rpm
Debljina reza	34 mm
Dužina i visina	252 x 166 mm
Težina	3.0 kg

Standardna oprema: 110mm mokra/suha dijamantska rezna ploča, sistem za napajanje vodom, alati za izmjenu lista pile.



*Za informacije o dijamantskim oštrocima- pogledajte stranicu 168

Mehaničko pričvršćavanje za stalke za dijamantsko bušenje

Vakumski sistem za stalke

Dodaci dijamantskim bušilicama



D215826

D215825

D215837

D215839

D215854

Kat. Br.	Opis	Odgovara
D215825	Set za pričvršćavanje u beton	D215821 / D215831 / D215851
D215826	Set za pričvršćavanje u opeku	D215821 / D215831 / D215851
D215827	10 x rezervna tipla za beton	D215825
D215828	Rezervna tipla za opeku	D215826

Kat. Br.	Opis	Odgovara
D215837	Vakumska pumpa	D215831 / D215851
D215838	3m rezervnog vakumskog crijeva	D215837
D215839	Vakumski set (zapivka i ventil)	D215831
D215859	Vakumski set (zapivka i ventil)	D215851

Kat. Br.	Opis	Odgovara
D215834	Redukcioni prsten sa 60mm na 53mm	D215831
D215854	5 Bakarnih podloški za 1 1/4" krune	D21583K / D21585
D215835	Brzo-učvrtni nosač	D215821 / D215831 / D215851



ČEKIČI

22mm SDS-Plus El. pneumatski čekić

D25012K/ D25012N*



Bušenje rupa prečnika 4-22mm u beton ili opeku.
Opcija za isključenje udara omogućava bušenje u drvo, čelik i plastiku.
Prekidač brzine i vrtnja unaprijed i unazad pruža totalnu kontrolu.
Veoma kompaktan dizajn i mala masa.

Standardna oprema: Multi-podesiva bočna drška, graničnik dubine, kofer.



Ulazna snaga	650 Watts
Izlazna snaga	300 Watt
Broj obrtaja	0-1550 rpm
Udarci u minuti	0-4150 bpm
Udarna snaga (EPTA 05/2009)	1.8 J
Prihvati	SDS-Plus
Maksimalni kapacitet bušenja u [drvo]	30 mm
Maksimalni kapacitet bušenja u [metal]	13 mm
Maksimalni kapacitet bušenja u [beton]	22 mm
Maksimalni kapacitet bušenja sa krunama	50 mm
Težina	2.5 kg
Dužina i visina	325 x 210 mm

*D25012K, D25012N

22mm SDS-Plus El. pneumatski kombinovani čekić

D25013K/ D25013C/ D25013N*



Bušenje rupa prečnika 4-22mm u beton ili opeku.
Opcija za isključenje udara omogućava bušenje u drvo, čelik i plastiku.
Opcija zaustavljanja rotiranja omogućava klesanje betona i opeke.
Prekidač brzine i vrtnja unaprijed i unazad pruža totalnu kontrolu.

Standardna oprema: Multi-podesiva bočna drška, graničnik dubine, kofer.



Ulazna snaga	650 Watts
Izlazna snaga	300 Watt
Broj obrtaja	0-1550 rpm
Udarci u minuti	0-4550 bpm
Udarna snaga (EPTA 05/2009)	1.8 J
Prihvati	SDS-Plus
Maksimalni kapacitet bušenja u [drvo]	30 mm
Maksimalni kapacitet bušenja u [metal]	13 mm
Maksimalni kapacitet bušenja u [beton]	22 mm
Maksimalni kapacitet bušenja sa krunama	50 mm
Težina	2.5 kg
Dužina i visina	325 x 210 mm

*Dostupno sa brzosteznom glavom i SDS Plus adapterom kao C verzija, D25013C, a D25013N bez kofera

26mm Heavy Duty SDS-Plus El. pneumatski kombinovani čekić

D25123K



Idealan za bušenje prečnika 4-26mm u beton ili opeku.
Opcija za isključenje udara omogućava bušenje u drvo, čelik i keramiku.
Opcija zaustavljanja rotiranja omogućava klesanje betona, cigle i opeke.
22mm udarni mehanizam omogućava velike performanse i dugotrajnost alata.

Standardna oprema: Multi-podesiva bočna drška, graničnik dubine, kofer.



Ulazna snaga	800 Watts
Izlazna snaga	395 Watt
Broj obrtaja	0-1150 rpm
Udarci u minuti	0-4300 bpm
Udarna snaga (EPTA 05/2009)	2.8 J
Prihvati	SDS-Plus
Maksimalni kapacitet bušenja u [drvo]	30 mm
Maksimalni kapacitet bušenja u [metal]	13 mm
Maksimalni kapacitet bušenja u [beton]	26 mm
Maksimalni kapacitet bušenja sa krunama	65 mm
Težina	2.9 kg
Dužina i visina	352 x 200 mm

26mm Heavy Duty SDS-Plus El. pneumatski kombinovani čekić sa dodatnom brzosteznom glavom

D25124K



26mm Heavy Duty SDS-Plus El. pneumatski kombinovani čekić sa dodatnom brzosteznom glavom.
Opcija zaustavljanja rotiranja omogućava klesanje betona, cigle i opeke.
Opcija za isključenje udara omogućava bušenje u drvo, čelik i keramiku, te zavrtnje vijaka.
22mm udarni mehanizam omogućava velike performanse i dugotrajnost alata.

Standardna oprema: Brzo-promjenjiva 13mm brzostezna glava bez ključa, multi-podesiva bočna drška, graničnik dubine, kofer.



Ulazna snaga	800 Watts
Izlazna snaga	395 Watt
Broj obrtaja	0-1150 rpm
Udarci u minuti	0-4300 bpm
Udarna snaga (EPTA 05/2009)	2.8 J
Prihvati	SDS-Plus
Maksimalni kapacitet bušenja u [drvo]	30 mm
Maksimalni kapacitet bušenja u [metal]	13 mm
Maksimalni kapacitet bušenja u [beton]	26 mm
Maksimalni kapacitet bušenja sa krunama	65 mm
Težina	2.9 kg
Dužina i visina	352 x 200 mm

26mm D-Ručka SDS-Plus El. pneumatski kombinovani čekić sa smanjenim vibracijama

D25223K



Idealan za bušenje prečnika 4-26mm u beton ili opeku.
Dizajn "D-ručke" čini ovaj alat posebno praktičnim za vertikalno bušenje.
Aktivni sistem kontrole vibracija sa plutajućom drškom ekstremno smanjuje vibracije i pruža veći komfor.
Rotacijski stop sistem služi za lako klesanje, a isključenje udara za bušenje u drvo i metal.

Standardna oprema: Multi-podesiva bočna drška, graničnik dubine, kofer.



Ulazna snaga	800 Watts
Izlazna snaga	395 Watt
Broj obrtaja	0-1150 rpm
Udarci u minuti	0-4300 bpm
Udarna snaga (EPTA 05/2009)	2.8 J
Prihvati	SDS-Plus
Maksimalni kapacitet bušenja u [drvo]	30 mm
Maksimalni kapacitet bušenja u [metal]	13 mm
Maksimalni kapacitet bušenja u [beton]	26 mm
Maksimalni kapacitet bušenja sa krunama	65 mm
Težina	3.2 kg
Dužina i visina	450 x 200 mm



20mm L-Shape (oblik) SDS-Plus El.pneumatski čekić

NOVO D25052K/ D25052KT*



Aktivni sistem kontrole vibracija sa plutajućom drškom ekstremno smanjuje vibracije i pruža veći komfor.
Idealan za bušenje prečnika 4-20mm u beton ili opeku.
Optimiziran omjer snage i težine pruža odličnu snagu u laganom kućištu.
Elektronski prekidač podesive brzine omogućava totalnu kontrolu.

Standardna oprema: Multi-podesiva bočna drška, graničnik dubine, kofer.



Ulazna snaga	650 Watts
Izlazna snaga	300 Watt
Broj obrtaja	0-2300 rpm
Udarci u minuti	0-6200 bpm
Udarana snaga (EPTA 05/2009)	1.9 J
Prihvati	SDS-Plus
Maksimalni kapacitet bušenja u [drvo]	30 mm
Maksimalni kapacitet bušenja u [metal]	13 mm
Maksimalni kapacitet bušenja u [beton]	20 mm
Maksimalni kapacitet bušenja sa krunama	50 mm
Težina	2.6 kg
Dužina i visina	295 x 218 mm

*Dostupno kao set

26mm L-Shape (oblik) SDS-Plus El.pneumatski kombinovani čekić sa smanjenim vibracijama

D25323K/ D25313K*



Idealan za bušenje anкера prečnika 4-26mm u beton ili opeku.
Aktivni sistem kontrole vibracija sa plutajućom drškom ekstremno smanjuje vibracije i pruža veći komfor.
Rotacijski stop sistem služi za lako klesanje, a isključenje udara za bušenje u drvo i metal.
22mm udarni mehanizam omogućava velike performanse i dugotrajnost alata.

Standardna oprema: Multi-podesiva bočna drška, graničnik dubine, kofer.



Ulazna snaga	800 Watts
Izlazna snaga	395 Watt
Broj obrtaja	0-1150 rpm
Udarci u minuti	0-4300 bpm
Udarana snaga (EPTA 05/2009)	2.8 J
Prihvati	SDS-Plus
Maksimalni kapacitet bušenja u [drvo]	30 mm
Maksimalni kapacitet bušenja u [metal]	13 mm
Maksimalni kapacitet bušenja u [beton]	26 mm
Maksimalni kapacitet bušenja sa krunama	65 mm
Težina	3.4 kg
Dužina i visina	314 x 225 mm

*D25313 dolazi bez Anti-vibracijskog dodatka, D25313K

26mm L-Shape (oblik) SDS-Plus El.pn. kombinovani čekić sa dodatnom brzosteznom glavom i smanjenim vibracijama

D25324K



Idealan za bušenje anкера prečnika 4-26mm u beton ili opeku.
Aktivni sistem kontrole vibracija sa plutajućom drškom ekstremno smanjuje vibracije i pruža veći komfor.
Opcija zaustavljanja rotiranja omogućava klesanje betona, cigle i opeke.
Opcija za isključenje udara omogućava bušenje u drvo, čelik i keramiku.

Standardna oprema: Multi-podesiva bočna drška, graničnik dubine, brzostezna 13mm glava bez ključa za rotirajuće bušenje, kofer.



Ulazna snaga	800 Watts
Izlazna snaga	395 Watt
Broj obrtaja	0-1150 rpm
Udarci u minuti	0-4300 bpm
Udarana snaga (EPTA 05/2009)	2.8 J
Prihvati	SDS-Plus
Maksimalni kapacitet bušenja u [drvo]	30 mm
Maksimalni kapacitet bušenja u [metal]	13 mm
Maksimalni kapacitet bušenja u [beton]	26 mm
Maksimalni kapacitet bušenja sa krunama	65 mm
Težina	3.5 kg
Dužina i visina	329 x 225 mm

32mm Heavy Duty SDS-Plus Kombinovani čekić

NOVO D25413K



Aktivni sistem kontrole vibracija sa plutajućom drškom ekstremno smanjuje vibracije i pruža veći komfor.
Idealan za bušenje anкера većih prečnika, 6-32mm, u beton ili opeku.
Optimiziran omjer snage i težine pruža odličnu snagu u laganom kućištu.
Veliki udarni mehanizam omogućava veće performanse i dugotrajnost alata.

Standardna oprema: Multi-podesiva bočna drška, kofer.



Ulazna snaga	1000 Watts
Izlazna snaga	680 Watt
Broj obrtaja	0-820 rpm
Udarci u minuti	0-4700 bpm
Udarana snaga (EPTA 05/2009)	4.2 J
Prihvati	SDS-Plus
Maksimalni kapacitet bušenja u [drvo]	40 mm
Maksimalni kapacitet bušenja u [metal]	13 mm
Maksimalni kapacitet bušenja u [beton]	6-32 mm
Maksimalni kapacitet bušenja sa krunama	90 mm
Težina	4.2 kg
Dužina i visina	370 x 250 mm

32mm Heavy Duty SDS-Plus Kombinovani čekić sa dodatnom opremom

NOVO D25414KT



Aktivni sistem kontrole vibracija sa plutajućom drškom ekstremno smanjuje vibracije i pruža veći komfor.
Brzo-promijenjiva stezna glava pruža brzinu, preciznost i fleksibilnost prilikom bušenja u drvo, keramiku i čelik.
Optimiziran omjer snage i težine pruža odličnu snagu u laganom kućištu.
Opcija zaustavljanja rotiranja omogućava klesanje.

Standardna oprema: SDS+ stezna glava, Brzostezna glava, SDS+ dljetlo, 2x SDS+ burgije, 4x HSS burgije, 4x burgije za drvo, 2x plosnate burgije za drvo, sigurnosne naočale, rukavice



Ulazna snaga	1000 Watts
Izlazna snaga	650 Watt
Broj obrtaja	0-820 rpm
Udarci u minuti	0-4700 bpm
Udarana snaga (EPTA 05/2009)	4.2 J
Prihvati	SDS-Plus
Maksimalni kapacitet bušenja u [drvo]	40 mm
Maksimalni kapacitet bušenja u [metal]	16 mm
Maksimalni kapacitet bušenja u [beton]	6-32 mm
Maksimalni kapacitet bušenja sa krunama	90 mm
Težina	4.3 kg
Dužina i visina	370 x 250 mm

32mm Heavy Duty SDS-Plus El. pn kombinovani čekić

NOVO D25415K



Anti-rotacijska tehnologija smanjuje snagu u kriznim situacijama bušenja. Aktivni sistem kontrole vibracija sa plutajućom drškom ekstremno smanjuje vibracije i pruža veći komfor. Brzostezna glava pruža brzinu, preciznost i fleksibilnost prilikom bušenja u drvo, keramiku i čelik. Opcija zaustavljanja rotiranja omogućava klesanje.

Standardna oprema: SDS+ stezna glava, Brzostezna glava, multi-podesiva bočna drška, kofer.



Ulazna snaga	1000 Watts
Izlazna snaga	650 Watt
Broj obrtaja	0-820 rpm
Udarci u minuti	0-4700 bpm
Udarna snaga (EPTA 05/2009)	4.2 J
Prihvati	SDS-Plus
Maksimalni kapacitet bušenja u [drvo]	40 mm
Maksimalni kapacitet bušenja u [metal]	16 mm
Maksimalni kapacitet bušenja u [beton]	6-32 mm
Maksimalni kapacitet bušenja sa krunama	90 mm
Težina	4.3 kg
Dužina i visina	370 x 250 mm

40mm SDS-Max El. pn kombinovani čekić

D25501K



Idealan za bušenje prečnika 12-40mm u beton ili opeku. Bušenje sa krunama do 90mm.

Lančani prenos poboljšava izdržljivost i povećava učinkovitost zajedno s uljnim podmazivanjem prenosa kako bi se osiguralo podmazivanje svih komponenta i spriječilo pregrijavanje.

Ergonomski, kompaktan dizajn povećava kontrolu i nudi lagan pristup skućenim prostorima.

Odlučna proporcionalnost snage i težine; 6.1kg teški čekić postiže 8J snažan udar.

Standardna oprema: Multi-podesiva anti-vibracijska bočna drška, kofer.



Ulazna snaga	1100 Watts
Izlazna snaga	500 Watt
Broj obrtaja	400 rpm
Udarci u minuti	2740 bpm
Udarna snaga (EPTA 05/2009)	8 J
Prihvati	SDS-Max
Maksimalni kapacitet bušenja u [beton]	40 mm
Maksimalni kapacitet bušenja sa probajnim burgijama	55 mm
Maksimalni kapacitet bušenja sa krunama	90 mm
Težina	6.15 kg
Dužina i visina	457 x 245 mm

45mm SDS-Max El.pneumatski kombinovani čekić

D25601K



Idealan za bušenje prečnika 12-45mm u beton ili opeku. Bušenje sa krunama do 100mm.

Lančani prenos poboljšava izdržljivost i povećava učinkovitost zajedno s uljnim podmazivanjem prenosa kako bi se osiguralo podmazivanje svih komponenta i spriječilo pregrijavanje.

Ergonomski, kompaktan dizajn povećava kontrolu i nudi lagan pristup skućenim prostorima.

Aktivni sistem kontrole vibracija sa plutajućom drškom ekstremno smanjuje vibracije i pruža veći komfor.

Standardna oprema: Multi-podesiva anti-vibracijska bočna drška, kofer.



Ulazna snaga	1250 Watts
Izlazna snaga	615 Watt
Broj obrtaja	210-415 rpm
Udarci u minuti	1430-2840 bpm
Udarna snaga (EPTA 05/2009)	8 J
Prihvati	SDS-Max
Maksimalni kapacitet bušenja u [beton]	45 mm
Maksimalni kapacitet bušenja sa probajnim burgijama	65 mm
Maksimalni kapacitet bušenja sa krunama	100 mm
Težina	6.8 kg
Dužina i visina	477 x 245 mm

45mm SDS-Max El.pneumatski kombinovani čekić

D25602K



Idealan za bušenje ankera prečnika 12-45mm u beton ili opeku. Bušenje sa krunama do 100mm.

Lančani prenos poboljšava izdržljivost i povećava učinkovitost zajedno s uljnim podmazivanjem prenosa kako bi se osiguralo podmazivanje svih komponenta i spriječilo pregrijavanje.

Aktivni sistem kontrole vibracija sa plutajućom drškom ekstremno smanjuje vibracije i pruža veći komfor. Kompletan kontrola obrtaja. Patentirano kvačilo sa 2 stepena omogućava korisniku da odabere jednu od dvije opcije za različito bušenje, te pruža najviši stupanj zaštite prilikom primjene.

Standardna oprema: Multi-podesiva anti-vibracijska bočna drška, kofer.



Ulazna snaga	1250 Watts
Izlazna snaga	615 Watt
Broj obrtaja	210-415 rpm
Udarci u minuti	1430-2840 bpm
Udarna snaga (EPTA 05/2009)	8 J
Prihvati	SDS-Max
Maksimalni kapacitet bušenja u [beton]	45 mm
Maksimalni kapacitet bušenja sa probajnim burgijama	65 mm
Maksimalni kapacitet bušenja sa krunama	100 mm
Težina	6.9 kg
Dužina i visina	477 x 245 mm

45mm SDS-Max El. pneumatski kombinovani čekić

D25603K*



Idealan za bušenje ankera prečnika 12-45mm u beton ili opeku. Bušenje sa krunama do 100m.
 Lančani prenos poboljšava izdržljivost i povećava učinkovitost zajedno s uljnim podmazivanjem prenosa kako bi se osiguralo podmazivanje svih komponentata i spriječilo pregrijavanje.
 Aktivni sistem kontrole vibracije sa plutajućom drškom ekstremno smanjuje vibracije i pruža veći komfor.
 Uhlativna kontrola obrtaja (UTC) je naša nova anti-rotacijska tehnologija koja isključuje alat u dijelicu sekunde u kriznim situacijama i radi u suradnji s našim patentiranim kvačilom s dvije faze, pružajući maksimalnu zaštitu korisnika

Standardna oprema: Multi-podesiva anti-vibracijska bočna drška, kofer



Ulazna snaga	1250 Watts
Izlazna snaga	615 Watt
Broj obrtaja	210-415 rpm
Udarci u minuti	1430-2840 bpm
Udarna snaga (EPTA 05/2009)	8 J
Prihvati	SDS-Max
Maksimalni kapacitet bušenja u [beton]	45 mm
Maksimalni kapacitet bušenja sa probojnim burgijama	65 mm
Maksimalni kapacitet bušenja sa krunama	100 mm
Težina	6.9 kg
Dužina i visina	477 x 245 mm

*D25603K uključuje UTC dodatak, D25603K

48mm SDS-Max El.pneumatski kombinovani čekić

NOVO D25721K



Idealan za bušenje ankera prečnika 12-48mm u beton ili opeku. Bušenje sa krunama do 115 mm.
 Aktivni sistem kontrole vibracije sa plutajućom drškom ekstremno smanjuje vibracije i pruža veći komfor.
 Ergonomski, kompaktni dizajn povećava kontrolu i nudi lagan pristup skućenim prostorima.
 Elektronska kontrola brzine i udarne snage.

Standardna oprema: Multi-podesiva bočna drška, kofer.



Ulazna snaga	1350 Watts
Izlazna snaga	840 Watt
Broj obrtaja	132-265 rpm
Udarci u minuti	1225-2450 bpm
Udarna snaga (EPTA 05/2009)	11 J
Prihvati	SDS-Max
Maksimalni kapacitet bušenja u [beton]	48 mm
Maksimalni kapacitet bušenja sa probojnim burgijama	80 mm
Maksimalni kapacitet bušenja sa krunama	115 mm
Težina	8.7 kg
Dužina i visina	528 x 268 mm

48mm SDS-Max El. pneumatski kombinovani čekić

NOVO D25722K



Idealan za bušenje prečnika 12-48mm u beton ili opeku. Bušenje sa krunama do 125 mm.
 Aktivni sistem kontrole vibracije sa plutajućom drškom ekstremno smanjuje vibracije i pruža veći komfor.
 Kompletna kontrola obrtaja. Patentirano kvačilo sa 2 stepena omogućava korisniku da odabere jednu od dvije opcije za različito bušenje, te pruža najviši stupanj zaštite prilikom primjene.
 Elektronska kontrola brzine i udarne snage.

Standardna oprema: Multi-podesiva bočna drška, kofer.



Ulazna snaga	1400 Watts
Izlazna snaga	840 Watt
Broj obrtaja	137-275 rpm
Udarci u minuti	1260-2520 bpm
Udarna snaga (EPTA 05/2009)	11 J
Prihvati	SDS-Max
Maksimalni kapacitet bušenja u [beton]	48 mm
Maksimalni kapacitet bušenja sa probojnim burgijama	80 mm
Maksimalni kapacitet bušenja sa krunama	125 mm
Težina	9.1 kg
Dužina i visina	528 x 268 mm

48mm SDS-Max El.pneumatski kombinovani čekić

NOVO D25723K



Idealan za bušenje ankera prečnika 12-48mm u beton ili opeku. Bušenje sa krunama do 125 mm.
 Aktivni sistem kontrole vibracije sa plutajućom drškom ekstremno smanjuje vibracije i pruža veći komfor.
 Uhlativna kontrola obrtaja (UTC) je naša nova anti-rotacijska tehnologija koja isključuje alat u dijelicu sekunde u kriznim situacijama i radi u suradnji s našim patentiranim kvačilom s dvije faze, pružajući maksimalnu zaštitu korisnika.
 Elektronska kontrola brzine i udarne snage.
 Prilikom klesanja postoji mogućnost uključivanja stalnog rada prekidača.
 Opcija zaustavljanja rotiranja omogućava klesanje betona, cigle i opeke.

Standardna oprema: Multi-podesiva bočna drška, kofer.

Ulazna snaga	1400 Watts
Izlazna snaga	840 Watt
Broj obrtaja	137-275 rpm
Udarci u minuti	1260-2520 bpm
Udarna snaga (EPTA 05/2009)	11 J
Prihvati	SDS-Max
Maksimalni kapacitet bušenja u [beton]	48 mm
Maksimalni kapacitet bušenja sa probojnim burgijama	80 mm
Maksimalni kapacitet bušenja sa krunama	125 mm
Težina	9.1 kg
Dužina i visina	528 x 268 mm



52mm SDS-Max El.pneumatski kombinovani čekić

D25762K



Idealan za bušenje ankera prečnika 12-52mm u beton ili opeku. Bušenje sa krunama do 150 mm.
Aktivni sistem kontrole vibracija sa plutajućom drškom ekstremno smanjuje vibracije i pruža veći komfor.
Elektronska kontrola brzine i udarne snage.
Kompletna kontrola obrtaja. Patentirano kvačilo sa 2 stepena omogućava korisniku da odabere jednu od dvije opcije za različito bušenje, te pruža najviši stupanj protekcije prilikom primjene.

Standardna oprema: Standardna oprema: Multi-podesiva bočna drška, kofer.

Ulazna snaga	1500 Watts
Izlazna snaga	980 Watt
Broj obrtaja	125-250 rpm
Udarci u minuti	1150-2300 bpm
Udarana snaga (EPTA 05/2009)	15.5 J
Prihvat	SDS-Max
Maksimalni kapacitet bušenja u [beton]	52 mm
Maksimalni kapacitet bušenja sa probajnim burgijama	80 mm
Maksimalni kapacitet bušenja sa krunama	150 mm
Težina	9.9 kg
Dužina i visina	561 x 272 mm



52mm SDS-Max El.pneumatski kombinovani čekić (UTC)

D25763K



Idealan za bušenje prečnika 12-52mm u beton ili opeku. Bušenje sa krunama do 150 mm.
Aktivni sistem kontrole vibracija sa plutajućom drškom ekstremno smanjuje vibracije i pruža veći komfor.
Ultimativna kontrola obrtaja (UTC) je naša nova anti-rotacijska tehnologija koja isključuje alat u dijelicu sekunde u kriznim situacijama i radi u suradnji s našim patentiranim kvačilom s dvije faze, pružajući maksimalnu zaštitu korisnika.
Elektronska kontrola brzine i udarne snage.

Standardna oprema: Multi-podesiva bočna drška, kofer.

Ulazna snaga	1500 Watts
Izlazna snaga	980 Watt
Broj obrtaja	125-250 rpm
Udarci u minuti	1150-2300 bpm
Udarana snaga (EPTA 05/2009)	15.5 J
Prihvat	SDS-Max
Maksimalni kapacitet bušenja u [beton]	52 mm
Maksimalni kapacitet bušenja sa probajnim burgijama	80 mm
Maksimalni kapacitet bušenja sa krunama	150 mm
Težina	9.9 kg
Dužina i visina	561 x 272 mm



5Kg SDS-Max El.pneumatski čekić za klesanje i rušenje

D25820K



Idealan za rušenje, pripremu površine, klesanje u opeku i lakše betone.
Prijenos sa uljnim podmazivanjem osigurava podmazivanje svih komponenta i sprječava pregrijavanje.
Odlična proporcionalnost snage i težine; 5.8kg teški čekić postiže udarnu snagu od 8J.
Pozicioniranje dljeteta u 18 različitih pozicija pruža savršene radne kutove za bilo koju primjenu.

Standardna oprema: Multi-podesiva bočna drška, kofer.

Ulazna snaga	1150 Watts
Izlazna snaga	500 Watt
Broj obrtaja	N/A rpm
Udarci u minuti	2740 bpm
Udarana snaga (EPTA 05/2009)	8 J
Prihvat	SDS-Max
Težina	5.8 kg
Dužina i visina	457 x 245 mm



3Kg Heavy Duty L-Shape (oblik) SDS-Plus El.pn. čekić za klesanje i rušenje

D25330K



Idealan za klesanje cigle, opeke i lakših betona.
Brzostezno dljeteto omogućava brzu orijentaciju kroz 12 određenih položaja.
22mm udarni mehanizam omogućava velike performanse i dugotrajnost alata.
Poboljšano zaptivanje pruža maksimalnu zaštitu od prodora prašine osiguravajući duži životni vijek alata.

Standardna oprema: Multi-podesiva bočna drška, kofer.

Ulazna snaga	650 Watts
Izlazna snaga	400 Watt
Udarci u minuti	0-4100 bpm
Udarana snaga (EPTA 05/2009)	2.8 J
Prihvat	SDS-Plus
Težina	3.0 kg
Dužina i visina	296 x 225 mm



4Kg Heavy Duty SDS-Plus El.pn. čekić za klesanje i rušenje

NOVO D25430K



Aktivni sistem kontrole vibracija sa plutajućom drškom ekstremno smanjuje vibracije i pruža veći komfor.
Brzostezno dljeteto omogućava brzu orijentaciju kroz 12 određenih položaja.
Optimizirana proporcionalnost snage i težine rezultira u snažnom alatu male mase.
Veliki udarni mehanizam omogućava veće performanse i zagarantovan duži životni vijek.

Standardna oprema: Multi-podesiva bočna drška, kofer.

Ulazna snaga	1000 Watts
Izlazna snaga	650 Watt
Broj obrtaja	N/A rpm
Udarci u minuti	0-4700 bpm
Udarana snaga (EPTA 05/2009)	4.2 J
Prihvat	SDS-Plus
Težina	4.0 kg
Dužina i visina	370 x 250 mm



6Kg SDS-Max El.pneumatski čekić za rušenje i klesanje

D25831K



Idealan za rušenje, pripremu površine, klesanje u opeku i lakše betone. Prijenos sa uljnim podmazivanjem osigurava podmazivanje svih komponenta i sprječava pregrijavanje. Ergonomski, kompaktan dizajn povećava kontrolu i nudi lagan pristup skučenim prostorima. Elektnoska kontrola brzine i udarne snage.

Standardna oprema: Multi-pozicijsna bočna drška, špicasto dlijeto, kofer.

Ulazna snaga	1250 Watts
Izlazna snaga	615 Watt
Udarci u minuti	1430-2840 bpm
Udarna snaga (EPTA 05/2009)	8 J
Prihvati	SDS-Max
Težina	6.1 kg
Dužina i visina	477 x 245 mm



7Kg SDS-Max El.pneumatski čekić za rušenje i klesanje

NOVO D25871K



Idealan za rušenje, pripremu površine opeke i betona. Aktivni sistem kontrole vibracija sa plutajućom drškom ekstremno smanjuje vibracije i pruža veći komfor. Pozicioniranje dlijeta u 24 različita položaja pruža savršene radne kutove za bilo koju primjenu. Elektnoska kontrola brzine i udarne snage.

Standardna oprema: Multi-podesiva bočna drška, špicasto dlijeto, kofer.

Ulazna snaga	1400 Watts
Izlazna snaga	840 Watt
Udarci u minuti	1260-2520 bpm
Udarna snaga (EPTA 05/2009)	11 J
Prihvati	SDS-Max
Težina	8.0 kg
Dužina i visina	528 x 268 mm



10Kg SDS-Max El.pneumatski čekić za rušenje

D25899K



Snažan i izdržljiv 1500W motor daje nevjerovatnu učinkovitost pri rušenju betona. "Pravolinijski" dizajn omogućava bolje rukovanje, dok brzo-zamjensko dlijeto omogućava brzu orijentaciju kroz 12 određenih položaja. Magnezijско kućište osigurava maksimalnu izdržljivost i minimalnu masu. Kompaktan, aerodinamičan dizajn dozvoljava nesmetan rad u skučenim prostorima.

Standardna oprema: Multi-podesiva bočna drška, kofer.

Ulazna snaga	1500 Watts
Izlazna snaga	750 Watt
Udarci u minuti	2040 bpm
Udarna snaga (EPTA 05/2009)	17.9 J
Prihvati	SDS-Max
Težina	9.9 kg
Dužina i visina	650 x 250 mm



10Kg SDS-Max El.pneumatski čekić za rušenje sa AVC

NOVO D25902K



Snažan i izdržljiv 1500W motor daje nevjerovatnu učinkovitost pri rušenju betona. Aktivni sistem kontrole vibracija sa plutajućom drškom ekstremno smanjuje vibracije i pruža veći komfor. "Pravolinijski" dizajn omogućava bolje rukovanje, dok brzo-zamjensko dlijeto omogućava brzu orijentaciju kroz 12 određenih položaja. Magnezijско kućište osigurava maksimalnu izdržljivost i minimalnu masu.

Standardna oprema: Multi-podesiva bočna drška, dlijeto, kofer.

Ulazna snaga	1550 Watts
Izlazna snaga	750 Watt
Udarci u minuti	1020-2040 bpm
Udarna snaga (EPTA 05/2009)	19 J
Prihvati	SDS-Max
Težina	10.9 kg
Dužina i visina	690 x 250 mm



12Kg 19mm HEX Čekić za rušenje

D25941K



Snažan i izdržljiv 1600W motor daje nevjerovatnu učinkovitost pri rušenju betona. Aktivni sistem kontrole vibracija sa plutajućom drškom ekstremno smanjuje vibracije i pruža veći komfor. "Pravolinijski" dizajn omogućava bolje rukovanje, dok brzo-zamjensko dlijeto omogućava brzu orijentaciju kroz 12 određenih položaja. Magnezijско kućište osigurava maksimalnu izdržljivost i minimalnu masu.

Standardna oprema: Špicasto dlijeto, multi-podesiva bočna drška, kofer.

Ulazna snaga	1600 Watts
Izlazna snaga	790 Watt
Udarci u minuti	1620 bpm
Udarca snaga (EPTA 05/2009)	22.5 J
Prihvat	19mm Hex
Težina	13.8 kg
Dužina i visina	750 x 250 mm



28mm HEX Čekić za rušenje

D25960K



Najveći stepen produktivnosti zbog optimalnog balansa između snage, udarne snage i vibracije. Najmanji stepen vibracija u klasi od 16kg osigurava najduže vrijeme rada. 50% duži intervali servisa nego najbliži konkurent osigurava jeftinije održavanje i manje izgubljenog vremena. Robustan i dokazan dizajn osigurava najdugotrajniji čekić za rušenje.

Standardna oprema: Špicasto dlijeto, multi-podesiva bočna drška, kofer.

Ulazna snaga	1600 Watts
Izlazna snaga	1000 Watt
Udarci u minuti	1450 bpm
Udarca snaga (EPTA 05/2009)	35 J
Prihvat	28mm HEX
Težina	18.4 kg
Dužina i visina	795 x 260 mm



30mm HEX Čekić za rušenje

D25961K



Najveći stepen produktivnosti zbog optimalnog balansa između snage, udarne snage i vibracije. Najmanji stepen vibracije u klasi od 16kg osigurava najduže radno vrijeme. 50% duži intervali servisa nego najbliži konkurent osigurava jeftinije održavanje i manje izgubljenog vremena. Robustan i dokazan dizajn osigurava najdugotrajniji čekić za rušenje.

Standardna oprema: Špicasto dlijeto, multi-podesiva bočna drška, kofer.

Ulazna snaga	1600 Watts
Izlazna snaga	1000 Watt
Udarci u minuti	1450 bpm
Udarca snaga (EPTA 05/2009)	35 J
Prihvat	30mm HEX
Težina	16.9 kg
Dužina i visina	760 x 260 mm



30Kg 28mm HEX Čekić za rušenje/demoliranje

D25980/ D25980K*



Izuzetno veliki mehanizam donosi iznimnu trajnost i odlične performanse rušenja. 2100W motor pruža iznimnu efikasnost i izdržljivost. Kontrola aktivne vibracije (AVC) nudi sigurnije, i udobnije korištenje, te samim tim i veću produktivnost. Optimizirani mehanizam motora i čekića pruža najbolje performanse na tržištu. Heavy Duty elektronski modul pruža konstantnu snagu pod opterećenjem.

Ulazna snaga	2100 Watts
Izlazna snaga	1200 Watt
Udarci u minuti	900 bpm
Udarca snaga (EPTA 05/2009)	52 J
Prihvat	28 mm Hex
Težina	31 kg
Dužina i visina	780 x 620 mm

*K verzija dolazi sa kolicima (D259801)



36V Akumulatorski čekić sa ugrađenim sistemom za usisavanje prašine

DC235KL



Idealan za bušenje ankera prečnika 4-26mm u beton, cigle ili opeku. Rotacijski stop sistem služi za lako klesanje, a isključenje udara za bušenje u drvo i metal. Najbolji u klasi sa minimalnim vibracijama, 8.5m/s2 smanjujući zamor korisnika, te povećavajući radno vrijeme. Podrazumijeva D25302DH sistem za usisavanje prašine sa brzo-otpusnom bez alatnog montažom.

Standardna oprema: Ugrađeni D25302DH sistem za usisavanje prašine sa Hepa filterom, 2x 2.0Ah Li-Ion baterije, punjač, bočna drška sa adapterom za usisavanje prašine, SDS plus stezna glava, brzostezna glava, kofer.

Battery	Li-Ion
Kapacitet	2.0 Ah
Izlazna snaga	450 Watt
Broj obrtaja	0-1150 rpm
Udarca snaga (EPTA 05/2009)	2.1 J
Udarci u minuti	0-4300 bpm
Prihvati	SDS-Plus
Maksimalni kapacitet bušenja u [drvo]	30 mm
Maksimalni kapacitet bušenja u [metal]	13 mm
Maksimalni kapacitet bušenja u [beton]	26 mm
Težina	5.6 kg
Dužina i visina	502 x 360 mm



26mm SDS-Plus Kombinovani el.pneumatski čekić sa teleskopskom šipkom za usisavanje prašine

D25125K



Idealan za bušenje ankera prečnika 4-26mm u beton i opeku (16mm kada je namontirana teleskopska šipka za usisavanje prašine). Opcija zaustavljanja rotiranja omogućava lako klesanje u cigle, opeku i beton. 22mm udarni mehanizam omogućava velike performanse i dugotrajnost alata. Brzo-uklopni sistem za usisavanje prašine omogućava bušenje prečnika do 16mm.

Standardna oprema: Standardna oprema: Multi-podesiva bočna ručka, graničnik dubine, D25301D teleskopska šipka za usisavanje prašine, DS150 "Tough System" kofer.

Ulazna snaga	800 Watts
Izlazna snaga	395 Watt
Broj obrtaja	0-1150 rpm
Udarci u minuti	0-4300 bpm
Udarca snaga (EPTA 05/2009)	2.8 J
Prihvati	SDS-Plus
Maksimalni kapacitet bušenja u [drvo]	30 mm
Maksimalni kapacitet bušenja u [metal]	13 mm
Maksimalni kapacitet bušenja u [beton]	26 mm
Maksimalni kapacitet bušenja sa krunama	65 mm
Težina	2.9 kg
Dužina i visina	352 x 200 mm



26mm L-Shape (oblik) SDS-Plus Kombinovani čekić sa ugrađenim odsisom prašine i smanjenom vibracijom

D25325K



Idealan za bušenje rupa za ankere prečnika 4-26mm u beton i opeku, te 16mm sa sistemom za usisavanje prašine. Rotacijski stop sistem služi za lako klesanje, a isključenje udara za bušenje u drvo i metal. Aktivni sistem kontrole vibracija sa plutajućom drškom ekstremno smanjuje vibracije i pruža veći komfor. Hepa filter unapređuje filtriranje prašine osiguravajući ispuštanje najmanje moguće količine prašine u atmosferu.

Standardna oprema: Ugrađen sistem za usisavanje prašine sa Hepa filterom, multi-podesiva bočna ručka, brzo-podesivi graničnik dubine, brzostezna glava bez ključa, kofer.

Ulazna snaga	800 Watts
Izlazna snaga	395 Watt
Broj obrtaja	0-1150 rpm
Udarci u minuti	0-4300 bpm
Udarca snaga (EPTA 05/2009)	2.8 J
Prihvati	SDS-Plus
Maksimalni kapacitet bušenja u [drvo]	30 mm
Maksimalni kapacitet bušenja u [metal]	13 mm
Maksimalni kapacitet bušenja u [beton]	26 mm
Maksimalni kapacitet bušenja sa krunama	65 mm
Težina	5.1 kg
Dužina i visina	462 x 291 mm



Sistem za usisavanje prašine

D25300DH



Idealan za bušenje uz usisavanje prašine sa D25313/4 čekićem L-oblika do 16mm prečnika. Najizdržljiviji sistem usisavanja prašine za SDS-Plus čekiće. Koristi pogon svog, nezavisnog, motora osiguravajući visoke performanse alata. Automatsko odloženo zaustavljanje na 2 sekunde.



SDS-Plus Teleskop za usisavanje prašine

D25301D



Pogodan za korištenje sa el. pneumatskim i aku DeWALT-ovim čekićima. Idealan za čisto bušenje bez prašine prečnika do 16mm. Brzo-uklopni sistem za jednostavnu montažu alata. Snažan i svestran kako bi uspješno odgovorio najzahtjevnijim primjenama sa kompaktnim dizajnom i ekstremno malom masom kako bi smanjio zamor korisnika.

Standardna oprema: Standardna oprema: Bočna drška sa adapterom za usisavanje prašine, teleskopska i produžena glava, gumeno crijevo, 43mm adapter, kartonska kutija.



Sistem za usisavanje prašine i čišćenje izbušenih rupa

DWH050K



Idealan za čisto bušenje bez prašine do prečnika 52mm i neograničene dubine. Kompatibilan sa svakim profesionalnim usisivačem prašine. Izdržljiva gumena površina omogućava prijanjanje uz najgrublje površine zidova. Promjenjivi nastavci za glavu bušilice omogućavaju optimalno uklonjanje prašine.

Standardna oprema: Kofer, 2x promjenjivi nastavci za glavu bušilice, 2x mlaznice za čišćenje rupa.



36V Akumulatorski sistem usisavanja prašine

D25302DH



Idealan za čisto bušenje uz odsis prašine do 16mm prečnika sa bilo kojim DeWALT-ovim 36V SDS Plus čekićem. Koristi pogon svog, nezavisnog, motora osiguravajući visoke performanse alata. Kvalitetni Hepa filter uklanja 99.5% čestica veličine 0.3mikrona. Brzo-montažni, omogućavajući tako jednostavno i brzo postavljanje na alat.



Sistem odsisa prašine prilikom klesanja

DWH051K



Odgovara svim DeWALT SDS Max / 19mm HEX kombinovanim čekićima za rušenje.
Prihvata bilo koje DeWALT-ovo špicasto, ravno dljetlo i može biti priključen na sve profesionalne usisivače prašine.
Brzo-montažno, bez upotrebe dodatnog alata.
3x fleksibilne mlaznice različitih veličina za optimalno usisavanje prašine.

Standardna oprema: Kofer, 3x promjenjive mlaznice, 2x adaptera prihvata

Odgovara	DeWALT SDS-Max & 19mm HEX
Maksimalni prečnik dljeteta	27 mm
Težina	0.8 kg
Dužina i visina	210 / 282 / 355 x 105 mm



Sistem usisavanja prašine za demoliраjuće čekiće

DWH052K



Odgovara na sve DeWALT čekiće za rušenje i klesanje.
Prihvata bilo koji DeWALT-ov špicasti, ravni dljetlo do 32mm širine i može biti priključen na sve profesionalne usisivače prašine.
Potpuno prilagodljiv, brzo-montažni bez upotrebe alata.
Fleksibilno crijevo i mlaznice otporne na udar omogućavaju maksimalnu izdržljivost i dug životni vijek.

Standardna oprema: kofer

Odgovara	DeWALT Čekići za rušenje i klesanje
Prečnik okovratnika	0 mm
Maksimalni prečnik burgije	0 mm
Maksimalni prečnik dljeteta	32 mm
Maksimalna dužina burgije	0 mm
Maksimalna dubina bušenja	0 mm
Dužina crijeva	730 mm
Prečnik crijeva	44 mm
Težina	0.85 kg
Dužina i visina	860 x 105 mm



38 Litarski Usisivač prašine M klase

DWV902M



M klasificiran da bi odgovarao EU standardima.
Inovativni sistem čišćenja sa dva filtera održava performanse tokom teških građevinskih radova.
Konstanta usisna snaga usisava čak i najteže betone i pilote
Svaki filter se automatski čisti u intervalima od 15 sekundi, smanjujući mogućnost začepljenja, te omogućava stalan protok zraka.

Standardna oprema: 4.6m x 32mm crijevo za usisavanje, 35mm "AirLock" adapter, "Stepped Rubber AirLock" adapter, vreća za prašinu.

Ulazna snaga	1400 Watts
Polazna snaga: Evropa	2200 Watts
Maksimalni protok zraka	4080 l/min
Kapacitet	35 ltr
Kapacitet mokro/suho	35 ltr
Težina	15 kg
Visina i dužina	695 x 520 mm
Polazna snaga	2200 Watts



38 Litarski Usisivač prašine za građevinu L klase

DWV902L



L klasificiran da bi odgovarao EU standardima.
Inovativni sistem čišćenja sa dva filtera održava performanse tokom teških građevinskih primjena.
Konstanta usisna snaga usisava čak i najteže betone i pilote.
Svaki filter se automatski čisti u intervalima od 15 sekundi, smanjujući mogućnost začepljenja, te omogućava stalan protok zraka.

Standardna oprema: 4.6m x 32mm crijevo za usisavanje, 35mm "AirLock" adapter, "Stepped Rubber AirLock" adapter, vreća za prašinu.

Ulazna snaga	1400 Watts
Polazna snaga: Evropa	2200 Watts
Maksimalni protok zraka	4080 l/min
Kapacitet	35 ltr
Kapacitet mokro/suho	35 ltr
Težina	15 kg
Visina i dužina	695 x 520 mm
Polazna snaga	2200 Watts



Set priključaka za usisavanje prašine prilikom obrade drveta DWV9220



Direktno priključivanje na kompatibilne DeWALT alate.
"Twist Lock" omogućava korisniku da brzo premjesti crijevo od alatke do alatke.
Okretni za 360 stepeni sprječavajući zapetljanje crijeva.

Set priključaka za usisavanje prašine na gradilištu DWV9210



"Twist Lock" omogućava korisniku da brzo premjesti crijevo od alatke do alatke.
Okretni za 360 stepeni sprječavajući zapetljanje crijeva.





OBRADA METALA

800W-115mm Mala kutna brusilica

DWE4050



Mali obim alata omogućava ugodno držanje rezultirajući većom ergonomijom.
 Dizajn nezavisnog kućišta i novi patentirani nosač četkica produžava životni vijek četkica.
 Kućište prenosa niskog profila omogućuje pristup u skućenim prostorima.
 Direktni spojevi na statoru povećavaju životni vijek motora.

Standardna oprema: Štitnik, multi-podesiva bočna ručka, priborice, stezna matica.

Ulazna snaga	800 Watts
Broj obrtaja	11800 rpm
Maksimalni prečnik ploče	115 mm
Osovina	M14
Težina	1.8 kg
Dužina i visina	270 x 80 mm



900W-115mm Mala kutna brusilica

DWE4150



Mali obim alata omogućava ugodno držanje rezultirajući većom ergonomijom.
 Dizajn nezavisnog kućišta i novi patentirani nosač četkica produžava životni vijek četkica.
 Kućište prenosa niskog profila omogućuje pristup u skućenim prostorima.
 Direktni spojevi na statoru povećavaju životni vijek motora.

Standardna oprema: Štitnik, multi-podesiva bočna ručka, priborice, stezna matica

Ulazna snaga	900 Watts
Broj obrtaja	11800 rpm
Maksimalni prečnik ploče	115 mm
Osovina	M14
Težina	2.0 kg
Dužina i visina	270 x 80 mm



900W-115mm "Pedala" prekidač Mala kutna brusilica

DWE4120



"Non locking paddle" prekidač osigurava da će se brusilica ugasiti prilikom puštanja iz zahvata.
 Dizajn nezavisnog kućišta i novi patentirani nosač četkica produžava životni vijek četkica.
 Mali obim alata omogućava ugodno držanje rezultirajući većom ergonomijom.
 Direktni spojevi na statoru povećavaju životni vijek motora.

Standardna oprema: 115mm štitnik, multi-podesiva bočna ručka, priborice, stezna matica.

Ulazna snaga	900 Watts
Broj obrtaja	11800 rpm
Maksimalni prečnik ploče	115 mm
Osovina	M14
Težina	2.05 kg
Dužina i visina	270 x 80 mm



900W-115mm Mala kutna brusilica

D28113/D28113K



Sistem za odsis prašine otklanja većinu krhotina iz zraka koji prolazi kroz motor sprječavajući abrazivno dejstvo.
 Mali obim omogućava ugodno držanje rezultirajući većom ergonomijom.
 Kućište prenosa niskog profila omogućuje pristup u skućenim prostorima.
 Anti-vibracijska bočna drška povećava korisnički komfor.

Standardna oprema: Štitnik, multi-podesiva bočna ručka, priborice, stezna matica

Ulazna snaga	900 Watts
Broj obrtaja	10000 rpm
Maksimalni prečnik ploče	115 mm
Osovina	M14
Težina	2.1 kg
Dužina i visina	285 x 80 mm



1100W-115mm Mala kutna brusilica sa podešavajućom brzinom

D28116



Elektronska kontrola brzine pridodaje kontroli i omogućava korištenje alata u optimalnim uslovima.
 Elektro-mehaničko kvačilo smanjuje trzaj (kick back) koji korisnik osjeti ako se rezna ploča zaglavi.
 "No volt release" prekidač će spriječiti startanje alata kada je priključen u struju pa čak i kad je prekidač u položaju ON. Prekidač mora biti svjesno restartovan prije nego što alat počne dobijati električnu energiju.
 Zaštita protiv preopterećenja sprječava alat da se pregrije, isključit će alat sve dok se ne ohladi.

Standardna oprema: Štitnik, multi-podesiva bočna ručka, priborice, stezna matica.

Ulazna snaga	1100 Watts
Broj obrtaja	2800 - 10000 rpm
Maksimalni prečnik ploče	115 mm
Osovina	M14
Težina	2.3 kg
Dužina i visina	315 x 80 mm



PERFORM PROTECT

1100W-115mm Mala kutna brusilica sa podešavajućom brzinom i ublaživačem vibracija

D28117



Auto-balansiranje smanjuje vibracije povećavajući komfor.
Elektronska kontrola brzine povećava kontrolu i omogućava korištenje alata u optimalnim uslovima.
Elektro-mehaničko kvačilo smanjuje trzaj (kick back) koji korisnik osjeti ako se rezna ploča zaglavi.
"No volt release" prekidač će spriječiti startanje alata kada je priključen u struju pa čak i kad je prekidač u položaju ON. Prekidač mora biti svjesno restartovan prije nego što alat počne dobijati električnu energiju.

Standardna oprema: Štitnik, multi-podesiva bočna ručka, prirubnice, stezna matica.



Ulazna snaga	1100 Watts
Broj obrtaja	2800 - 10000 rpm
Maksimalni prečnik ploče	115 mm
Osovina	M14
Težina	2.5 kg
Dužina i visina	315 x 90 mm

800W-125mm Mala kutna brusilica

DWE4051



Mali obim omogućava ugodno držanje rezultirajući većom ergonomijom.
Dizajn nezavisnog kućišta i novi patentirani nosač četkica produžava životni vijek četkica.
Ball bearing (kugličasti ležaj) dizajn povećava efikasnost i izdržljivost.
Kućište prenosa niskog profila omogućuje pristup u skućenim prostorima.

Standardna oprema: Štitnik, multi-podesiva bočna ručka, prirubnice, stezna matica.



Ulazna snaga	800 Watts
Broj obrtaja	11800 rpm
Maksimalni prečnik ploče	125 mm
Osovina	M14
Težina	1.9 kg
Dužina i visina	270 x 80 mm

900W-125mm Mala kutna brusilica

DWE4151



Mali obim omogućava ugodno držanje rezultirajući većom ergonomijom.
Mali obim omogućava ugodno držanje rezultirajući većom ergonomijom.
Kućište prenosa niskog profila omogućuje pristup u skućenim prostorima.
Direktni spojevi na statoru povećavaju životni vijek motora.

Standardna oprema: Štitnik, multi-podesiva bočna ručka, prirubnice, stezna matica.



Ulazna snaga	900 Watts
Broj obrtaja	11800 rpm
Maksimalni prečnik ploče	125 mm
Osovina	M14
Težina	2.05 kg
Dužina i visina	270 x 80 mm

900W-125mm Mala kutna brusilica

D28130



Sistem za odsis prašine otklanja većinu krotina iz zraka koji prolazi kroz motor spriječavajući abrazivno dejstvo.
Mali obim omogućava ugodno držanje rezultirajući većom ergonomijom.
Kućište prenosa niskog profila omogućuje pristup u skućenim prostorima.
Anti-vibracijska bočna drška unapređuje korisnikov komfor.

Standardna oprema: Štitnik, multi-podesiva bočna ručka, prirubnice, stezna matica.



Ulazna snaga	900 Watts
Broj obrtaja	10000 rpm
Maksimalni prečnik ploče	125 mm
Osovina	M14
Težina	2.2 kg
Dužina i visina	285 x 80 mm

1100W-125mm Mala kutna brusilica

D28134



Sistem za odsis prašine otklanja većinu krotina iz zraka koji prolazi kroz motor spriječavajući abraziju.
Mali obim omogućava ugodno držanje rezultirajući većom ergonomijom.
Kućište prenosa niskog profila omogućuje pristup u skućenim prostorima.
Novi dizajn štitnika omogućava njegovo postavljanje, prilagodavanje i otklanjanje bez korištenja dodatnog alata.

Standardna oprema: Štitnik, multi-podesiva bočna ručka, prirubnice, stezna matica.



Ulazna snaga	1100 Watts
Broj obrtaja	10000 rpm
Maksimalni prečnik ploče	125 mm
Osovina	M14
Težina	2.2 kg
Dužina i visina	285 x 80 mm

125mm/115mm Kutna brusilica sa "pedala" prekidačem

D28142



"Non locking paddle" prekidač osigurava da će se brusilica ugastiti odmah po prestanku rada.

Sistem za odsis prašine otklanja većinu krhotina iz zraka koji prolazi kroz motor sprječavajući abraziju.

Mali obim omogućava ugodno držanje rezultirajući većom ergonomijom.

Anti-vibracijska bočna drška povećava korisnikov komfor.

Standardna oprema: 115mm štitnik, 125mm štitnik, multi-podesiva anti-vibracijska bočna ručka, prirubnice, stezna matica.

Ulazna snaga	1100 Watts
Broj obrtaja	10000 rpm
Maksimalni prečnik ploče	125 / 115 mm
Osovina	M14
Težina	2.2 kg
Dužina i visina	285 x 80 mm



1200W- 125mm Mala kutna brusilica

D28132C



Sistem za odsis prašine otklanja većinu krhotina iz zraka koji prolazi kroz motor sprječavajući abraziju.

"Anti-lock flange" stezna matica sprječava zaglavlivanje/pretezanje rezne ploče.

Motor zaštićen od abrazivnog dejstva povećava izdržljivost.

Novi dizajn štitnika omogućava njegovo postavljanje, prilagodavanje i otklanjanje bez korištenja dodatnog alata.

Standardna oprema: Standardna oprema: Štitnik, multi-podesiva anti-vibracijska bočna ručka, prirubnice, stezna matica.

Ulazna snaga	1200 Watts
Broj obrtaja	10000 rpm
Maksimalni prečnik ploče	125 mm
Osovina	M14
Težina	2.5 kg
Dužina i visina	300 x 80 mm



1100W- 125mm Elektronska mala kutna brusilica

D28133



Elektro-mehaničko kvačilo smanjuje trzaj (kick back) koji korisnik osjeti ako se rezna ploča zaglavi.

"No volt release" prekidač će spriječiti startanje alata kada je priključen u struju pa čak i kad je prekidač u položaju ON. Prekidač mora biti svjesno restartovan prije nego što alat počne dobijati električnu energiju.

Zaštita protiv preopterećenja sprječava alat da se pregrije, isključit će alat sve dok se ne ohladi.

Sistem za odsis prašine otklanja većinu krhotina iz zraka koji prolazi kroz motor sprječavajući abraziju.

Standardna oprema: Štitnik, multi-podesiva anti-vibracijska bočna ručka, prirubnice, stezna matica.

Ulazna snaga	1100 Watts
Broj obrtaja	10000 rpm
Maksimalni prečnik ploče	125 mm
Osovina	M14
Težina	2.3 kg
Dužina i visina	315 x 80 mm



1400W- 125mm Mala kutna brusilica

D28135 / D28135K*



Sistem za odsis prašine otklanja većinu krhotina iz zraka koji prolazi kroz motor sprječavajući abraziju.

"Anti-lock flange" stezna matica sprječava zaglavlivanje/pretezanje rezne ploče.

Motor zaštićen od abrazije povećava izdržljivost.

Novi dizajn štitnika omogućava njegovo postavljanje, prilagodavanje i otklanjanje bez korištenja dodatnog alata.

Standardna oprema: Štitnik, multi-podesiva anti-vibracijska bočna ručka, prirubnice, stezna matica.

Ulazna snaga	1400 Watts
Broj obrtaja	10000 rpm
Maksimalni prečnik ploče	125 mm
Osovina	M14
Težina	2.5 kg
Dužina i visina	300 x 80 mm



*K verzija dolazi sa koferom, D28135

1500W- 125mm Mala kutna brusilica sa podesivom brzinom

D28136



Elektronska kontrola brzine pridodaje kontroli i omogućava korištenje alata u optimalnim uslovima.

Elektro-mehaničko kvačilo smanjuje trzaj (kick back) koji korisnik osjeti ako se rezna ploča zaglavi.

"No volt release" prekidač će spriječiti startanje alata kada je priključen u struju pa čak i kad je prekidač u položaju ON. Prekidač mora biti svjesno restartovan prije nego što alat počne dobijati električnu energiju.

Zaštita protiv preopterećenja sprječava alat da se pregrije, isključit će alat sve dok se ne ohladi.

Standardna oprema: Štitnik, multi-podesiva anti-vibracijska bočna ručka, prirubnice, stezna matica.

Ulazna snaga	1500 Watts
Broj obrtaja	2800 - 10000 rpm
Maksimalni prečnik ploče	125 mm
Osovina	M14
Težina	2.6 kg
Dužina i visina	315 x 90 mm



1500W - 125mm Mala kutna brusilica sa podešavajućom brzinom i ublaživačem vibracija

D28137



Auto-balanser smanjuje vibracije povećavajući komfor. Elektronska kontrola brzine pridodaje kontroli i omogućava korištenje alata u optimalnim uslovima. Elektro-mehaničko kvačilo smanjuje trzaj (kick back) koji korisnik osjeti ako se rezna ploča zaglavi. "No volt release" prekidač će spriječiti startanje alata kada je priključen u struju pa čak i kad je prekidač u položaju ON. Prekidač mora biti svjesno restartovan prije nego što alat počne dobijati električnu energiju.

Standardna oprema: Štitnik, multi-podesiva anti-vibracijska bočna ručka, prirubnice, stezna matica.



Ulazna snaga	1500 Watts
Broj obrtaja	2800 - 10000 rpm
Maksimalni prečnik ploče	125 mm
Osovina	M14
Težina	2.7 kg
Dužina i visina	315 x 90 mm

1250W - 125mm Mala kutna brusilica

D28065



Sistem za odsis prašine otklanja većinu krotina iz zraka koji prolazi kroz motor spriječavajući abraziju. Ergonomska glavna drška sa gumenim zahvatom omogućava maksimalni komfor prilikom dužeg brušenja. Motor zaštićen protiv abrazije s povećanom izdržljivošću. Novi dizajn štitnika omogućava njegovo postavljanje, prilagodavanje i otklanjanje bez korištenja dodatnog alata.

Standardna oprema: Štitnik, multi-podesiva anti-vibracijska bočna ručka, prirubnice, stezna matica.



Ulazna snaga	1250 Watts
Izlazna snaga	680 Watt
Broj obrtaja	9000 rpm
Maksimalni prečnik ploče	125 mm
Osovina	M14
Težina	2.6 kg
Dužina i visina	385 x 110 mm

1400W - 125mm Srednja kutna brusilica

DW831



Snažan motor velikog prečnika pruža vrhunske performanse. Premaz od specijalnog materijala povećava izdržljivost na visokim temperaturama. Posebno dizajnirani zračni kanali u kućištu optimiziraju hlađenje motora. Blokada osovine omogućava brzu zamjenu rezne ploče.

Standardna oprema: Štitnik, bočna ručka, prirubnice, stezna matica.



Ulazna snaga	1400 Watts
Izlazna snaga	900 Watt
Broj obrtaja	10000 rpm
Maksimalni prečnik ploče	125 mm
Osovina	M14
Težina	3.1 kg
Dužina i visina	385 x 115 mm

125mm Set za brušenje maltera

DWE46101



Snažni 1100W motor omogućava sakupljanje štetnih čestica prašine tokom brušenja maltera. Direktni priključak "AirLock" omogućava brzo i sigurno spajanje na crijevo. Konstrukcija od izdržljivog čelika osigurava maksimalnu izdržljivost u težim uvjetima rada. Okretna bočna vrata omogućavaju uklanjanje materijala iz unutrašnjih čokova.

Standardna oprema: Štitnik, multi-podesiva anti-vibracijska bočna ručka, prirubnice, stezna matica, DWV9000 AirLock adapter, 125mm DeWALT Brusilica za rezanje maltera sa "Sandwich" pločom

Ulazna snaga	1100 Watts
Broj obrtaja	10000 rpm
Maksimalni prečnik ploče	125 mm
Osovina	M14
Težina	1.8 kg
Dužina i visina	320 x 110 mm

115-125mm Štitnik za sakupljanje prašine

DWE46150



Za sakupljanje štetnih čestica iz prašine. Pričvršćava se direktno na 115,125mm DeWALT-ove brusilice sa brzosteznom sponom. Klizna sekcija omogućava pristup čokovima. AIRLOCK priključak za brzo spajanje na vakumsko crijevo.



180mm Štitnik za sakupljanje prašine

DWE46170



Za sakupljanje štetnih čestica iz prašine. Okretni prednji dio omogućava pristup čokovima. Pričvršćava se direktno na 180mm DeWALT brusilice sa brzosteznom sponom. AIRLOCK priključak za brzo spajanje na vakumsko crijevo.



1400W - 150mm Srednja kutna brusilica

D28141



Sistem za odsis prašine otklanja većinu krhotina iz zraka koji prolazi kroz motor sprječavajući abraziju. "Anti-lock flange" stezna matica sprječava zaglavlivanje/pretezanje rezne ploče. Motor zaštićen od abrazije za produžen životni vijek. Novi dizajn štitnika omogućava njegovo postavljanje, prilagodavanje i otklanjanje bez korištenja dodatnog alata.

Standardna oprema: Štitnik, multi-podesiva anti-vibracijska bočna ručka, pribornice, stezna matica.

Ulazna snaga	1400W Watts
Broj obrtaja	9000 rpm
Maksimalni prečnik ploče	150 mm
Osovina	M14
Težina	2.6 kg
Dužina i visina	300 x 80 mm



1800W - 180mm Kutna brusilica

DW840



Premaz od specijalnog materijala povećava izdržljivost na visokim temperaturama. Snažni motor pruža odlične performanse. Maksimalni omjer snage i mase rezultiraju u savršenom balansu. Posebno dizajnirani zračni kanali u kućištu optimiziraju hlađenje motora.

Standardna oprema: Štitnik, bočna ručka, pribornice, stezna matica.

Ulazna snaga	1800 Watts
Izlazna snaga	1180 Watt
Broj obrtaja	8000 rpm
Maksimalni prečnik ploče	180 mm
Osovina	M14
Težina	4.0 kg
Dužina i visina	405 x 120 mm



2200W - 180 Kutna brusilica

D28493



Motor zaštićen od abrazije za produžen životni vijek. Bočna drška sa dva položaja omogućava korisniku optimiziranje kako bi dobio maksimalni komfor. Blokada osovine omogućava brzu promjenu rezne ploče. Otvor za četkice omogućava brzu promjenu.

Standardna oprema: Štitnik, bočna ručka, pribornice, stezna matica.

Ulazna snaga	2200 Watts
Broj obrtaja	8500 rpm
Maksimalni prečnik ploče	180 mm
Osovina	M14
Težina	5.5 kg
Dužina i visina	490 x 151 mm



2400W - 180mm Heavy Duty Velika kutna brusilica

DWE4557



Sistem za odsis prašine štiti od abrazije produžavajući životni vijek alata. Anti-vibracijska bočna drška. Brzo-prilagodivi sigurnosni štitnik, bez upotrebe alata. Potpuno ožičen stator povećava dugotrajnost alata.

Standardna oprema: Štitnik, multi-podesiva anti-vibracijska bočna ručka, pribornice, stezna matica.

Ulazna snaga	2400 Watts
Broj obrtaja	8500 rpm
Maksimalni prečnik ploče	180 mm
Osovina	M14
Težina	5.5 kg
Dužina i visina	520 x 145 mm



2600W - 180mm Heavy Duty Velika kutna brusilica

DWE4597



Sistem za odsis prašine smanjuje abraziju motora i produžava životni vijek alata.
 Zaštita protiv preopterećenja sprječava alat da se pregrije, isključit će alat sve dok se ne ohladi.
 Meki start radi smanjena trzaja.
 Kvačilo za limitiranje obrtaja, smanjuje najveći obrtni moment u slučaju zaglavlivanja rezne ploče.
 "No volt release" prekidač će spriječiti startanje alata kada je priključen u struju pa čak i kad je prekidač u položaju ON. Prekidač mora biti svjesno restartovan prije nego što alat počne dobijati električnu energiju.
 Anti-vibracijska bočna drška pruža korisniku veći komfor prilikom primjene.

Standardna oprema: Štitnik podesiv bez upotrebe alata, multi-podesiva anti-vibracijska bočna ručka, prirubnice, stezna matica.

Ulazna snaga	2600 Watts
Broj obrtaja	8500 rpm
Maksimalni prečnik ploče	180 mm
Osovina	M14
Težina	5.6 kg
Dužina i visina	520 x 151 mm



2200W - 230mm Kutna brusilica

D28492/ D28492K



Motor zaštićen od abrazije za produžen životni vijek.
 Bočna drška sa dva položaja omogućava korisniku da optimizira dršku postizući maksimalni komfor.
 Blokada osovine za brzu izmjenu ploče.
 Otvor četkica omogućava brzu promjenu.

Standardna oprema: Štitnik, bočna ručka, prirubnice, stezna matica.

Ulazna snaga	2200 Watts
Broj obrtaja	6500 rpm
Maksimalni prečnik ploče	230 mm
Osovina	M14
Težina	5.5 kg
Dužina i visina	490 x 151 mm



2000W - 230mm Kutna brusilica

D28490



Motor zaštićen od abrazije povećava izdržljivost.
 Bočna drška sa dva položaja omogućava korisniku da optimizira dršku postizući maksimalni komfor.
 Blokada osovine za brzu izmjenu ploče.
 Otvor za četkice omogućava brzu promjenu.

Standardna oprema: Štitnik, bočna ručka, prirubnice, stezna matica.

Ulazna snaga	2000 Watts
Broj obrtaja	6500 rpm
Maksimalni prečnik ploče	230 mm
Osovina	M14
Težina	5.5 kg
Dužina i visina	490 x 151 mm



2400W - 230mm Heavy Duty Velika kutna brusilica

DWE4559



Sistem za odsis prašine štiti od abrazije produžavajući životni vijek alata.
 Anti-vibracijska bočna drška.
 Brzo-podesivi štitnik, bez upotrebe alata.
 Potpuno ožičen stator povećava dugotrajnost alata.

Standardna oprema: Štitnik podesiv bez upotrebe alata, anti-vibracijska bočna ručka, prirubnice, stezna matica.

Ulazna snaga	2400 Watts
Broj obrtaja	6500 rpm
Maksimalni prečnik ploče	230 mm
Osovina	M14
Težina	5.7 kg
Dužina i visina	520 x 145 mm



2600W - 230mm Heavy Duty Velika kutna brusilica

DWE4579



Sistem za odsis prašine od abrazije produžava životni vijek alata.
Zaštita protiv preopterećenja sprječava alat da se pregrije, isključit će alat sve dok se ne ohladi.
Meki start radi smanjenja početnog trzaja.
Kvačilo za limitiranje obrtaja, smanjuje najveći obrtni moment u slučaju zaglavlivanja rezne ploče.

Standardna oprema: Štitnik podesiv bez upotrebe alata, anti-vibracijska bočna ručka, prirubnice, stezna matica.

Ulazna snaga	2600 Watts
Broj obrtaja	6500 rpm
Maksimalni prečnik ploče	230 mm
Osovina	M14
Težina	5.9 kg
Dužina i visina	520 x 145 mm



2600W - 230mm Heavy Duty Kutna brusilica

D28432C



Meki start radi smanjenja početnog trzaja.
Anti-vibracijska bočna drška.
Rotirajuća zadnja ručka sa sedam položaja.
Brzo-prilagodljivi štitnik bez upotrebe alata.

Standardna oprema: Sigurnosni štitnik podesiv bez upotrebe alata, anti-vibracijska bočna drška, prirubnice, stezne matice.

Ulazna snaga	2600 Watts
Broj obrtaja	6500 rpm
Maksimalni prečnik ploče	230 mm
Osovina	M14
Težina	6.6 kg
Dužina i visina	490 x 145 mm



2600W - 230mm Heavy Duty Velika kutna brusilica (sa brzosteznom maticom bez upotrebe alata)

DWE4579R



Prirubnice omogućavaju brzo, bez-alatno mjenjanje rezne ploče.
Sistem odsisa prašine od abrazije produžava životni vijek alata.
Zaštita protiv preopterećenja sprječava alat da se pregrije, isključit će alat sve dok se ne ohladi.
Kvačilo za limitiranje obrtaja, smanjuje najveći obrtni moment u slučaju zaglavlivanja rezne ploče.
"No volt release" prekidač će spriječiti startanje alata kada je priključen u struju pa čak i kad je prekidač u položaju ON. Prekidač mora biti svjesno restartovan prije nego što alat počne dobijati električnu energiju.
Meki start radi smanjenja početnog trzaja.

Standardna oprema: Štitnik podesiv bez upotrebe alata, anti-vibracijska bočna ručka, prirubnice, stezna matica.

Ulazna snaga	2600 Watts
Broj obrtaja	6500 rpm
Maksimalni prečnik ploče	230 mm
Osovina	M14
Težina	5.9 kg
Dužina i visina	520 x 145 mm

D_EWALT DIJAMANTSKE REZNE PLOČE

D_EWALT-ova ponuda dijamantskih reznih ploča je dizajnirana da ponudi odgovarajuću reznu ploču za svaki zadatak.

- Dijamantske rezne ploče sadrže visoku koncentraciju vrhunskih dijamanata za izvrstan učinak rezanja izuzetno tvrdih materijala
- Laserski zavareni segmenti na jezgru omogućavaju upotrebu u teškim uslovima
- Visoko kvalitetno jezgro, sa malim udjelom ugljika u čeliku, sprječava mogućnost izobličavanja rezne ploče pri velikim temperaturama

710W - Ravna brusilica sa podesivom brzinom

D28886



Potpuna elektronska kontrola daje svestranost i omogućava korištenje alata i za brušenje i za rezanje u tvrdim i mekim materijalima (uključujući plastiku).
 Precizna čahura osigurava da svi dodaci rade potpuno tačno i koncentrično.
 "Cut-off" četkice produžuju životni vijek motora.
 Blokada osovine omogućava brzu i jednostavnu promjenu pribora.
 Ergonomski dizajn rezultira velikoj komfornosti i omogućava brušenje bez naprezanja.

Standardna oprema: 6mm čahura, stezne matice.

Ulazna snaga	710 Watts
Izlazna snaga	430 Watt
Broj obrtaja	7000 - 27000 rpm
Veličina čahure	6 mm
Težina	1.8 kg
Dužina i visina	350 x 90 mm
Blokada osovine	Da



500W - Ravna brusilica

D28885



Kratko tijelo mogućava brušenje u skučenim prostorima.
 Precizna čahura osigurava da svi dodaci rade potpuno tačno i koncentrično.
 "Cut-off" četkice produžuju životni vijek motora.
 Ergonomski dizajn rezultira velikoj komfornosti i omogućava brušenje bez naprezanja.

Standardna oprema: 6mm čahura, ključ za matice.

Ulazna snaga	500 Watts
Izlazna snaga	300 Watt
Broj obrtaja	27000 rpm
Veličina čahure	6 mm
Težina	1.4 kg
Dužina i visina	250 x 70 mm
Blokada osovine	Ne



1800W - 150mm Velika ravna brusilica

DW882



Snažni motor zaštićen od abrazije s povećanom izdržljivošću.
 Gumirani prednji dio povećava kontrolu.
 Otvor za četkice omogućava bolje i lakše servisiranje.
 "Cut-off" četkice produžuju životni vijek motora.

Standardna oprema: Štitnik, prirubnice, abrazivna 150mm ploča, stezne matice.

Ulazna snaga	1800 Watts
Izlazna snaga	1200 Watt
Broj obrtaja	5600 rpm
Maksimalni prečnik ploče	150 mm
Osovina	M16
Težina	6.7 kg
Dužina i visina	650 x 155 mm



355mm Stabilna pila za rezanje metala sa abrazivnom pločom

D28710



Horizontalna drška za veću ergonomiju i manje zamaranje korisnika.
Brzo-podesiva stega za lakšu i bržu promjenu materijala koji se rezu.
Motor velike snage zaštićen od abrazije pruža visoke sposobnosti prilikom preopterećenja i veću izdržljivost.
Blokada osovine omogućava brzu i laku promjenu rezne ploče.
Prilagodivi štitnik varnica omogućava korisniku da kontrolira njihov smijer.

Standardna oprema: Hex ključ.

Ulazna snaga	2200 Watts
Izlazna snaga	1350 Watt
Broj obrtaja	3800 rpm
Prečnik lista	355 mm
Maksimalni kapacitet rezanja na 90° [Četverkutni profil]	120 x 120 mm
Maksimalni kapacitet rezanja na 90° [Pravokutni profil]	115 x 130 mm
Maksimalni kapacitet rezanja na 90° [Profil L-oblika]	137 x 137 mm
Maksimalni kapacitet rezanja na 90° [Cijevi]	130 mm
Maksimalni kapacitet rezanja na 45° [Četverkutni profil]	107 x 107 mm
Maksimalni kapacitet rezanja na 45° [Pravokutni profil]	115 x 107 mm
Maksimalni kapacitet rezanja na 45° [Profil L-oblika]	115 x 115 mm
Maksimalni kapacitet rezanja na 45° [Cijevi]	115 mm
Težina	17 kg
Dužina i visina	470 x 410 mm

2200W 355mm Stabilna pila za rezanje metala velikih performansi

D28715



Brzostezna matiča omogućava brzo i jednostavno mijenjanje rezne ploče.
Elektronski meki start smanjuje početni trzaj.
Motor velike snage zaštićen od abrazije pruža visoke sposobnosti prilikom preopterećenja i veću izdržljivost.
Brzo-podesiva stega za lakšu i bržu promjenu materijala koji se rezu.

Standardna oprema: Rezna ploča za rezanje metala, Hex ključ, brzostezna matiča.

Ulazna snaga	2200 Watts
Izlazna snaga	1350 Watt
Broj obrtaja	4000 rpm
Prečnik lista	355x2.5 mm
Maksimalni kapacitet rezanja na 90° [Četverkutni profil]	120x120 mm
Maksimalni kapacitet rezanja na 90° [Pravokutni profil]	100x200 mm
Maksimalni kapacitet rezanja na 90° [Profil L-oblika]	140x140 mm
Maksimalni kapacitet rezanja na 90° [Cijevi]	130 mm
Maksimalni kapacitet rezanja na 45° [Četverkutni profil]	113x113 mm
Maksimalni kapacitet rezanja na 45° [Pravokutni profil]	100x140 mm
Maksimalni kapacitet rezanja na 45° [Profil L-oblika]	120x120 mm
Maksimalni kapacitet rezanja na 45° [Cijevi]	130 mm
Težina	18 kg
Dužina i visina	520 x 435 mm



2200W 355mm Stabilna pila za rezanje metala sa dijamantskom reznom pločom

DW872



Rezanje bez varnica, sa konstantnom kvalitetom rezanja.
Snažni 2200W motor sa elektronskim mekim startom za rezanje metala.
Robusni 355mm karbidna rezna ploča sa 70 zuba.
Ekstra široka čelična baza pruža veću radnu površinu i povećanu stabilnost.

Standardna oprema: 355mm metalni karbidna rezna ploča, Hex ključ, brza pomoćna stega.

Ulazna snaga	2200 Watts
Izlazna snaga	1350 Watt
Broj obrtaja	1300 rpm
Prečnik lista	355 mm
Maksimalni kapacitet rezanja na 90° [Četverkutni profil]	100x100 mm
Maksimalni kapacitet rezanja na 90° [Pravokutni profil]	75x130 mm
Maksimalni kapacitet rezanja na 90° [Profil L-oblika]	92x92 mm
Maksimalni kapacitet rezanja na 90° [Cijevi]	130 mm
Maksimalni kapacitet rezanja na 45° [Četverkutni profil]	79x79 mm
Maksimalni kapacitet rezanja na 45° [Pravokutni profil]	79x123 mm
Maksimalni kapacitet rezanja na 45° [Profil L-oblika]	56x56 mm
Maksimalni kapacitet rezanja na 45° [Cijevi]	79 mm
Težina	22.5 kg
Dužina i visina	525 x 430 mm



150mm & 180mm Polirka sa podesivom brzinom

DWP849X



Gumena presvlaka kućišta omogućava korisniku komforan zahvat.
Prekidač brzine omogućava korisniku da kontrolira brzinu alata prilagadavanjem sile stiska na prekidaču.
Veliki prekidač varirajuće brzine omogućava korisniku da lako mijenja brzinu kako bi odgovorio različitim primjenama.
Zamjenski vunen štitičari sprječavaju usisavanje vune u alat i njegovo blokiranje.

Standardna oprema: 180mm "Velcro" jastuk, 180mm "Velcro" vunena hauba, "Bail" bočna ručka, horizontalna bočna ručka.

Ulazna snaga	1250 Watts
Broj obrtaja	0-600/3500 rpm
Maksimalni prečnik ploče	150 & 180 & 230 mm
Osovina	M14
Težina	3.0 kg
Dužina i visina	480 x 135 mm



OBRADA DRVETA

900W 8mm (1/4") Premium Kombinovana glodalica sa prenosivom bazom

D26204K



Potpuna elektronska kontrola brzine s povratnim informacijama osigurava da odabrana brzina se održava pod bilo kojim opterećenjem za dosljedno završavanje zadataka u bilo kojem materijalu, drvetu, aluminijumu ili plastici.

Kontrola brzine od 16,000 do 27,000 obrtaja omogućava prilagodbu za svaku primjenu.

Kompaktan i lagan dizajn koji povećava jednostavnost korištenja i korisnikov komfor.

Aluminijsko kućište motora se može brzo prebacivati na fiksnu bazu u prilugu povećanja svestranosti alata.

Standardna oprema: 2x bočne vodilice, 2x adaptera za usisavanje prašine, 8mm čahura (1/4" GB), 17mm stezna matica, potopna i fiksirana baza, konusno centriranje, kofer



Ulazna snaga	900 Watts
Izlazna snaga	620 Watt
Broj obrtaja	16000-27000 rpm
Max. dubina reza	55 mm
Veličina čahure	6-8 mm
Maksimalni prečnik glodala	36 mm
Težina	2.9 kg
Dužina i visina	110 x 270 mm

900W 8mm (1/4") Kompaktna glodalica

D26200



Potpuna elektronska kontrola brzine s povratnim informacijama osigurava da odabrana brzina se održava pod bilo kojim opterećenjem za dosljedno završavanje zadataka u bilo kojem materijalu, drvetu, aluminijumu ili plastici.

Kontrola brzine od 16,000 do 27,000 obrtaja omogućava prilagodbu za svaku primjenu.

Dubinski prsten i stezni mehanizam su kombinovani kako bi se osigurala trajna preciznost motora.

Aluminijsko kućište motora i konstrukcije baze pružaju dugoročnu izdržljivost.

Standardna oprema: Paralelna vodilica, adapter za usisavanje prašine, 8mm čahura (1/4" GB), 17mm stezna matica, ostali dostupni dodaci: Ponorna baza, zaobljena baza, tračna vodilica.



Ulazna snaga	900 Watts
Izlazna snaga	620 Watt
Broj obrtaja	16000-27000 rpm
Max. dubina reza	55 mm
Veličina čahure	6-8 mm
Maksimalni prečnik glodala	36 mm
Težina	1.9 kg
Dužina i visina	120 x 200 mm

900W 8mm (1/4") Glodalica sa podesivom brzinom

D26203



Potpuna elektronska kontrola brzine s povratnim informacijama osigurava da odabrana brzina se održava pod bilo kojim opterećenjem za dosljedno završavanje zadataka u bilo kojem materijalu, drvetu, aluminijumu ili plastici.

Kontrola brzine od 16,000 do 27,000 obrtaja omogućava prilagodbu za svaku primjenu.

Kompaktan i lagan dizajn koji povećava jednostavnost korištenja i korisnikov komfor.

Aluminijsko kućište motora se može brzo prebacivati na fiksnu bazu (ne podrazumijeva se) u prilugu povećanja svestranosti alata.

Standardna oprema: Paralelna vodilica, adapter za usisavanje prašine, 8mm čahura (1/4" GB), 17mm stezne matice, konusno centriranje.



Ulazna snaga	900W Watts
Izlazna snaga	620W Watt
Broj obrtaja	16000-24000 rpm
Max. dubina reza	55 mm
Veličina čahure	6-8 mm
Maksimalni prečnik glodala	36 mm
Težina	2.9 kg
Dužina i visina	110 x 270 mm

900W-6-8mm (1/4") Glodalica sa podesivom brzinom

DW615



Meki start eliminiše i najmanji pokret koji bi doprinjeo neplaniranom pomijeranju rezača.

Lagan i kompaktan dizajn povećava jednostavnost korištenja tako što glodalica ostaje vidljivo u svakom trenutku.

Precizna vodilica sa dva stuba od aluminija i fosforne brončane čahure osiguravaju pažljivo kontrolisanje ponornih rezova.

Elektronska kontrola brzine osigurava dosljedno izvršavanje zadataka u materijalima kao što su drvo, aluminij i plastika, dok potpuna elektronska kontrola brzine osigurava konstantno održavanje odabrane brzine pod bilo kojim opterećenjem.

Standardna oprema: Paralelna vodilica & 2 prateće vodilice, adapter za usisavanje prašine, 17/13mm & 8mm stezne matice, 8mm čahura (1/4" GB).



Ulazna snaga	900 Watts
Izlazna snaga	590 Watt
Broj obrtaja	8000-24000 rpm
Max. dubina reza	55 mm
Veličina čahure	6-8 mm
Maksimalni prečnik glodala	36 mm
Težina	2.9 kg
Dužina i visina	110 x 260 mm

110W 6-8mm (1/4") Glodalica sa podesivom brzinom

DW621K/ DW621



Jedinstven sistem za usisavanje prašine koji se nalazi između stubova pruža odlučnu vidljivost rezne putanje - nema adaptera ili crijeva koji bi ograničavali vidljivost.

Potpuna elektronska kontrola brzine s povratnim informacijama osigurava da odabrana brzina se održava pod bilo kojim opterećenjem za dosljedno završavanje zadataka u bilo kojem materijalu, drvetu, aluminijumu ili plastici.

Precizna vodilica sa dva stuba od aluminija i fosforne brončane čahure osiguravaju pažljivo kontrolisanje ponornih rezova.

Prekidač za napajanje se nalazi u ručici osiguravajući jednostavno uključivanje i isključivanje.

Standardna oprema: Paralelna prilagodiva vodilica, adapter za usisavanje prašine i poklopac, 8mm čahura (1/4" GB), 17/10mm ključ za matice, kofer, dostupno kao i 1400W 12mm (1/2") verzija



Ulazna snaga	1100 Watts
Izlazna snaga	620 Watt
Broj obrtaja	8000-24000 rpm
Max. dubina reza	55 mm
Veličina čahure	6-8 mm
Maksimalni prečnik glodala	36 mm
Težina	3.1 kg
Dužina i visina	165 x 325 mm

1400W 12mm (1/2") Glodalica sa podesivom brzinom

DW622K/ DW622



1400W 6-12mm Glodalica bazirana na dizajnu i sa svim dodacima kao DW621.

Precizno mikro-prilagodavanje dubine do 0.1mm osigurava veliku preciznost.

Jedinstven sistem za usisavanje prašine koji se nalazi između stubova pruža odlučnu vidljivost rezne putanje - nema adaptera ili crijeva koji bi ograničavali vidljivost.

Prekidač za napajanje se nalazi u ručici osiguravajući jednostavno uključivanje i isključivanje.

Potpuna elektronska kontrola brzine s povratnim informacijama osigurava da odabrana brzina se održava pod bilo kojim opterećenjem za dosljedno završavanje zadataka u bilo kojem materijalu, drvetu, aluminijumu ili plastici.

Meki start eliminiše i najmanji pokret koji bi doprinjeo neplaniranom pomijeranju rezača.

Standardna oprema: Prilagodljiva paralelna vodilica, adapter za usisavanje prašine, 8mm i 12mm čahure (1/4" i 1/2"GB), 22mm stezne matice, kofer.

Ulazna snaga	1400 Watts
Izlazna snaga	620 Watt
Broj obrtaja	8000-24000 rpm
Dužina ponirnog udara	55 mm
Veličina čahure	6-12mm mm
Maksimalni prečnik glodala	36 mm
Težina	3.1 kg
Dužina i visina	165 x 325 mm



2000W 12mm (1/2") Glodalica sa podesivom brzinom

DW625EK/ DW625E



Meki start eliminiše i najmanji pokret koji bi doprinjeo neplaniranom pomijeranju rezača - ovo je naročito bitno sa ovako snažnom glodalicom. Precizna vodilica sa dva stuba od aluminija i fosforne brončane čahure osiguravaju pažljivo kontrolisanje ponornih rezova.

Elektronska kontrola brzine osigurava precizno glodanje u bilo kojem materijalu, drvetu, aluminijumu ili plastici, dok potpuna elektronska kontrola brzine osigurava da odabrana brzina se održava pod bilo kojim opterećenjem.

Velike komforme drške sa prekidačem za uključivanje i isključivanje i prekidačem za poniranje pružaju odličnu kontrolu.

Standardna oprema: PPrilagodljiva paralelna vodilica, adapter za usisavanje prašine, 12mm čahura (1/2"UK), 22mm stezne matice, kofer.

Ulazna snaga	2000 Watts
Izlazna snaga	1400 Watt
Broj obrtaja	8000-20000 rpm
Max. dubina reza	80 mm
Veličina čahure	6-12.7 mm
Maksimalni prečnik glodala	50 mm
Težina	5.1 kg
Dužina i visina	290 x 295 mm



2300W - 12mm (1/2") Glodalica sa podesivom brzinom

DW626



Snažni 2300Wati motor sa velikim kapacitetom bez preopterećenja odgovara najtežim i nazahtjevnijim primjenama .

Meki start eliminiše i najmanji pokret koji bi doprinjeo neplaniranom pomijeranju rezača - ovo je posebno bitno sa ovako snažnom glodalicom. Precizne vodilice sa dva stuba od aluminija i fosforne brončane čahure osiguravaju pažljivo kontrolisanje ponornih rezova.

Elektronska kontrola brzine osigurava precizno glodanje u bilo kojem materijalu, drvetu, aluminijumu ili plastici, dok potpuna elektronska kontrola brzine osigurava da odabrana brzina se održava pod bilo kojim opterećenjem.

Standardna oprema: Prilagodljiva paralelna vodilica, adapter za usisavanje prašine (fabrički ugrađen), 12mm čahura, 22mm stezna matica, kofer.

Ulazna snaga	2300 Watts
Izlazna snaga	1560 Watt
Broj obrtaja	8000-21000 rpm
Max. dubina reza	70 mm
Veličina čahure	8-12 mm
Maksimalni prečnik glodala	50 mm
Težina	7 kg
Dužina i visina	290 x 320 mm



1600W - 12mm (1/2") Glodalica

DW624



1600Wati snage čini ovaj alat idealan za teške uvjete gdje je jedna brzina dovoljna.

Podešavanje dubine glodanja olakšava uvećana skala.

Precizne vodilice sa dva stuba od aluminija i fosforne brončane čahure osiguravaju pažljivo kontrolisanje ponornih rezova.

Velike komforme drške sa prekidačem za uključivanje i isključivanje i prekidačem za poniranje pruža odličnu kontrolu.

Standardna oprema: Prilagodljiva paralelna vodilica, adapter za usisavanje prašine, 2mm stezne matice, 12mm čahura (?GB).

Ulazna snaga	1600 Watts
Izlazna snaga	960 Watt
Broj obrtaja	20000 rpm
Max. dubina reza	62 mm
Veličina čahure	6-12.7 mm
Maksimalni prečnik glodala	40 mm
Težina	5.1 kg
Dužina i visina	290 x 295 mm



Čahure

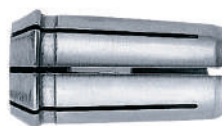

DE6274



DE6259

Kat. Br.	Opis	D26204K	D26200	D26203	DW609	DW614	DW615	DW621/K	DW622/K	DW624	DW625E/EK	DW626	DW629	DW670
DE6257	12.7 mm Čahura								•			•		
DE6258	12 mm Čahura								•			•		
DE6259	10 mm Čahura								•			•		
DE6260	8 mm Čahura								•			•		
DE6261	6.35 mm (1/4") Čahura								•			•		
DE6262	6 mm Čahura								•			•		
DE6272	6 mm Čahura									•	•		•	
DE6273	6.35 mm (1/4") Čahura									•	•		•	
DE6274	8 mm Čahura									•	•		•	
DE6275	9.52 mm (3/8") Čahura									•	•		•	
DE6276	10 mm Čahura									•	•		•	
DE6277	12 mm Čahura									•	•		•	
DE6278	12.7 mm (1/2") Čahura									•	•		•	
DE6950	6 mm Čahura	•	•	•	•	•	•	•						
DE6951	6.35 mm (1/4") Čahura	•	•	•	•	•	•	•						
DE6952	8 mm Čahura	•	•	•	•	•	•	•						

Vodilice/Umetci

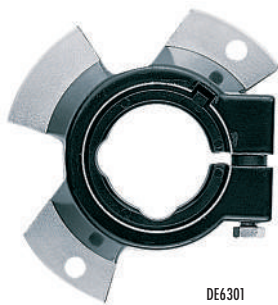

DE6301



DE6960



DE6991

Kat. Br.	Opis	D26204K	D26200	D26203	DW609	DW614	DW615	DW621/K	DW622/K	DW624	DW625E/EK	DW626	DW629	DW670
DE6301	Sistem vodilica/umetaka									•	•		•	
DE6310	10 mm vodilice/umetci-koriste se sa DE6301									•	•		•	
DE6324	24 mm vodilice/umetci-koriste se sa DE6301									•	•		•	
DE6327	27 mm vodilice/umetci-koriste se sa DE6301									•	•		•	
DE6330	30 mm vodilice/umetci-koriste se sa DE6301									•	•		•	
DE6340	40 mm vodilice/umetci-koriste se sa DE6301									•	•		•	
DE6427	27 mm vodilice/umetci-pričvršćuje se na bazi									•	•		•	
DE6430	30 mm vodilice/umetci-pričvršćuje se na bazi									•	•		•	
DE6440	40 mm vodilice/umetci-pričvršćuje se na bazi									•	•		•	
DE6910	10.8 mm vodilice/umetci-pričvršćuje se na bazi							•	•			•		
DE6914	14 mm vodilice/umetci-pričvršćuje se na bazi							•	•			•		
DE6916	16 mm vodilice/umetci-pričvršćuje se na bazi							•	•			•		
DE6917	17 mm vodilice/umetci-pričvršćuje se na bazi							•	•			•		
DE6918	18 mm vodilice/umetci-pričvršćuje se na bazi							•	•			•		
DE6920	20 mm vodilice/umetci-pričvršćuje se na bazi							•	•			•		
DE6924	24 mm vodilice/umetci-pričvršćuje se na bazi							•	•			•		
DE6926	26 mm vodilice/umetci-pričvršćuje se na bazi							•	•			•		
DE6927	27 mm vodilice/umetci-pričvršćuje se na bazi							•	•			•		
DE6930	30 mm vodilice/umetci-pričvršćuje se na bazi							•	•			•		
DE6940	40 mm vodilice/umetci-pričvršćuje se na bazi							•	•			•		
DE6960	Set od 12 vodilica/umetaka koji se pričvršćuju na bazu (10-40 mm)							•	•			•		
DE6961	10 mm vodilice/umetci-pričvršćuje se na bazi							•	•			•		
DE6989	17 mm vodilice/umetci-pričvršćuje se na bazi	•	•	•	•	•	•							
DE6990	24 mm vodilice/umetci-pričvršćuje se na bazi	•	•	•	•	•	•							
DE6991	27 mm vodilice/umetci-pričvršćuje se na bazi	•	•	•	•	•	•							
DE6992	30 mm vodilice/umetci-pričvršćuje se na bazi	•	•	•	•	•	•							

Vodilice, poluge, baze & dodaci

DE6913



DE6265

Kat. Br.	Opis	D26204K	D26200	D26203	DW609	DW614	DW615	DW621/K	DW622/K	DW624	DW625E/EK	DW626	DW629	DW670
DE6263	Držač prilagodljive vodilice. Kompatibilan sa DE6265 dodatkom				•	•	•	•	•	•	•	•	•	
DE6913	Univerzalna mikro prilagodiva vodilica sa otvorom za usisavanje prašine				•	•	•	•	•	•	•	•	•	
DE6265	Mikro prilagodivi dodatak valjka. Kompatibilan sa DE6263				•	•	•	•	•	•	•	•	•	
DE6905	Šestar za izrezivanje krugova				•	•	•	•	•			•		
DE6284	Kružna baza									•	•		•	
DWS5031	Dodatak glodalicama za tračne vodilice	•	•		•	•	•	•	•	•	•	•		
D262001	Kompaktna kružna baza glodalice	•	•											
D262003	Kompaktna ponorna baza glodalice sa bočnom vodilicom	•		•										
D262004	Kompaktna baza ponorne glodalice	•	•	•										
D262005	Set kompaktne baze fiksirane glodalice	•	•	•										
D262006	Kompaktna fiksirana baza glodalice s rubnom vodilicom	•	•											

Adapteri za osovinu

DE6281



DE6283

Kat. Br.	Opis	D26204K	D26200	D26203	DW609	DW614	DW615	DW621/K	DW622/K	DW624	DW625E/EK	DW626	DW629	DW670
DE6281	M12 navoj čahure / produžetak vretena set. Za korištenje sa DE6282 ili DE6283									•	•	•	•	
DE6282	12.7 mm (1/2") prihvat - M12 adapter									•	•	•	•	
DE6283	12 mm prihvat - M12 adapter									•	•	•	•	

Podšivač za fino regulisanje visine

DE6956



DE6966

Kat. Br.	Opis	D26204K	D26200	D26203	DW609	DW614	DW615	DW621/K	DW622/K	DW624	DW625E/EK	DW626	DW629	DW670
DE6956	Odgovara na DW621/20/15/14/13					•	•	•	•					
DE6966	Odgovara na DW624/5/6/9									•	•	•	•	

600W - (6-8mm) Rubna glodalica

DW670



Namijenjena za obradu malih površina (uglova-radiusa). Mala masa čini ovaj alat idealnim za jednoručno rukovanje i precizan rad. Sistem pratioca sa 19mm kugličnim ležajem produžuje životni vijek, povećava udobnost i preciznost. Mehanizam blokade osovine omogućava brzu i jednostavnu promjenu rezača.

Standardna oprema: Četverokutna baza, 8mm, 6mm i 1/4" čahure, pratilac i vodilica, 17/19mm ključ za matice, adapter za usisavanje prašine.

Ulazna snaga	600 Watts
Izlazna snaga	340 Watt
Broj obrtaja	30000 rpm
Max. dubina reza	22 mm
Veličina čahure	6 - 8 mm
Maksimalni prečnik glodalca	28 mm
Težina	1.9 kg
Dužina i visina	90 x 230 mm



600W - Rubna glodalica

DW609*



Idealna za glodanje laminata i generalno za rubnu obradu, posebno za intezivan i produktivan rad. Velika baza za dobar balans i kontrolu prilikom rada na rubovima. "Pristoljski oblik" sa ugrađenim on/off prekidačem za veću kontrolu i sigurnost.

Precizno glodanje rubova sa pratiocem i ugrađenim podešavanjem visine rubova.

Standardna oprema: 8mm čahura (1/4" GB), samoporavnavajuća vodilica sa klizačem, valjak pratilac, 13/17mm & 11/13mm ključ za matice.

Ulazna snaga	600 Watts
Izlazna snaga	400 Watt
Broj obrtaja	24000 rpm
Veličina čahure	8 mm
Maksimalni prečnik glodalca	32 mm
Težina	3.3 kg
Dužina i visina	230 x 240 mm

*Samo 240V

600W - Glodalica-keksarica

DW682K



Vijak za podešavanje omogućava precizno vertikalno podešavanje i poravnanje vodilice. Prednamještanje rezanja za dubine od 0,10 i 20 mm, te fino podešavanje. Postavljanje dubine utora do 20mm reza povećava raznovrsnost. Ne klizeći držači, osam podioka i providni graničnik omogućavaju precizne rezove.

Standardna oprema: Rezna ploča sa zubima od tvrdog metala, vrećica za prašinu, ključ za matice, 35mm odvodna cijev za usisavanje prašine, kofer.

Ulazna snaga	600 Watts
Izlazna snaga	335 Watt
Broj obrtaja	10000 rpm
Maksimalni prečnik glodalca	100 mm
Maksimalna dubina reza	20 mm
Prilagodljivost vodilice	0-90 °
Podešavanje utora	4 mm
Težina	3.0 kg
Dužina i visina	320 x 150 mm



Zamjenski ulošci



Kat. Br.	Odgovara
DE6853	DW685K

Adapter za usisavanje prašine



Kat. Br.	Odgovara
DE6852	DW685K

4mm Elektronska blanjalica

D26501K



Snažana blanjalica koja omogućava brz i glatak rez tvrdog drveta čak i na maksimalno podešenoj dubini.
Elektronska kočnica zaustavlja oštricu za dvije sekunde radi sigurnosti.
Prednja ručka sa kontrolom dubine sa jasno označenim 0.1mm stepenima omogućava tačno podešavanje.
Tri utora u prednjoj ploči pojednostavljaju precizno blanjanje.

Standardna oprema: Noževi od tvrdog metala (TCT), paralelne vodilice, graničnik dubine, adapter za usisavanje prašine, adapter za izbacivanje ostataka, sklopjiva vrećica za otklanjanje ostataka velikog kapaciteta, kofer.

Ulazna snaga	1150 Watts
Izlazna snaga	680 Watt
Broj obrtaja	11500 rpm
Maksimalna dubina reza	4 mm
Dubina utora	25 mm
Širina reza	82 mm
Dužina ploče	320 mm
Prečnik valjka	64 mm
Težina	4.0 kg
Dužina i visina	320 x 180 mm



4mm Blanjalica

D26500/ D26500K



Snažana blanjalica koja omogućava brz i glatak rez tvrdog drveta čak i na maksimalno podešenoj dubini.
Izlaz otpadaka lijevo i desno.
Prednja ručka sa kontrolom dubine sa jasno označenim 0.1mm stepenima omogućava tačno podešavanje.
Tri utora u prednjoj ploči pojednostavljaju precizno postavljanje prilikom primjene.

Standardna oprema: Noževi od tvrdog metala (TCT), paralelne vodilice, graničnik dubine, adapter za usisavanje prašine, adapter za izbacivanje ostataka.

Ulazna snaga	1050 Watts
Izlazna snaga	620 Watt
Broj obrtaja	13500 rpm
Maksimalna dubina reza	4 mm
Dubina utora	25 mm
Širina reza	82 mm
Dužina ploče	320 mm
Prečnik valjka	64 mm
Težina	4.0 kg
Dužina i visina	320 x 180 mm



2.5mm Blanjalica

DW680/ DW680K



Mala masa i perfektan balans čine ovu blanjalicu idealnu za jednoručnu primjenu.
Prednja ručka sa kontrolom dubine sa jasno označenim 0.1mm stepenima omogućava tačno podešavanje.
Veoma snažni motor pruža odlične rezultate obrade čak i u tvrdom drvetu.
Tri različite veličine utora u prednjoj ploči pojednostavljaju precizno postavljanje u različitim uslovima.

Standardna oprema: Noževi od tvrdog metala (TCT), paralelne vodilice, adapter za usisavanje prašine.

Ulazna snaga	600 Watts
Izlazna snaga	350 Watt
Broj obrtaja	15000 rpm
Maksimalna dubina reza	2.5 mm
Dubina utora	12 mm
Širina reza	82 mm
Dužina ploče	290 mm
Prečnik valjka	54 mm
Težina	3.2 kg
Dužina i visina	290 x 170 mm



1.5mm Blanjalica

DW677



Mala masa i perfektan balans čine ovu blanjalicu idealnu za jednoručnu primjenu.
Prednja ručka sa kontrolom dubine sa jasno označenim 0.1mm stepenima omogućava tačno podešavanje.
Široki noževi blanjalice i rotirajući valjak velike brzine pružaju odličnu završnicu.
Tri različite veličine utora u prednjoj ploči pojednostavljaju precizno postavljanje u različitim uslovima.

Standardna oprema: Noževi od tvrdog metala (TCT), paralelne vodilice, adapter za usisavanje prašine.

Ulazna snaga	600 Watts
Izlazna snaga	350 Watt
Broj obrtaja	15000 rpm
Maksimalna dubina reza	1.5 mm
Dubina utora	12 mm
Širina reza	82 mm
Dužina ploče	290 mm
Prečnik valjka	54 mm
Težina	2.8 kg
Dužina i visina	290 x 170 mm



Adapter za usisavanje prašine



Kat. Br.	Odgovara
DE2651	D26500, D26501
DE6775	DW677, DW680

Vrećica za otpatke



Kat. Br.	Odgovara
DE2650	D26500(K) D26501K
DE6784	DW677 DW680 DW678K DW678EK

¼ Vibraciona kvadratna brusilica

D26441/ D26411



Motor od 2300Wi radi na 14.000 obrtaja u minuti, pružajući vrhunsku završnicu.
 Ležaj sa protu-prašinskom zaštitom za dugotrajan radni vijek.
 Dupla osnova izjednačava ravnotežu, a dizajn sa smanjenim vibracijama smanjuje zamor korisnika.
 Ne klizeća površina i prilagodljivi držač omogućuju komfor i kontrolu.

Standardna oprema: Vrećica za prašinu sa ugrađenim adapterom.

Ulazna snaga	230 Watts
Izlazna snaga	120 Watt
Broj obrtaja	14000 rpm
Pomaka u minuti	28000 opm
Pomak/hod	1.4 mm
Dimenzija brusnog papira	140x115 mm
Brusna površina	108x115 mm
Težina	1.4 kg
Dužina i visina	130 x 160 mm



⅓ Elektronska vibraciona brusilica

D26422/ D26423



Motor velikih performansi sa aluminijskim ležajem za konstantno korištenje i duži životni vijek.
 Mali hod osigurava glatko brušenje.
 Usisavanje prašine pomoću ugrađenog sistema ili nekog vanjskog usisivača omogućava bolje rezultate brušenja i duži životni vijek brusnog papira.
 Mehanizam za stezanje brusnog papira omogućavaju brzu promjenu.

Standardna oprema: Papirnatu vrećicu za prašinu s ugrađenim adapterom.

Ulazna snaga	350 Watts
Izlazna snaga	190 Watt
Broj obrtaja	12000-22000 rpm
Pomaka u minuti	24000-44000 opm
Pomak/hod	2.5 mm
Dimenzija brusnog papira	93 x 230 mm
Brusna površina	92 x 190 mm
Težina	2.6 kg
Dužina i visina	270 x 190 mm



½ Elektronska vibraciona brusilica

D26420/ D26421*



Motor velikih performansi sa aluminijskim ležajem za konstantno korištenje i duži životni vijek.
 Mali hod osigurava glatko brušenje.
 Usisavanje prašine pomoću ugrađenog sistema ili nekog vanjskog usisivača omogućava bolje rezultate brušenja i duži životni vijek brusnog papira.
 Mehanizam za stezanje brusnog papira omogućavaju brzu promjenu .

Standardna oprema: Papirnatu vrećicu za prašinu s ugrađenim adapterom.

Ulazna snaga	350 Watts
Izlazna snaga	190 Watt
Broj obrtaja	12000-22000 rpm
Pomaka u minuti	24000-44000 opm
Pomak/hod	2.5 mm
Dimenzija brusnog papira	113 x 280 mm
Brusna površina	112 x 236 mm
Težina	2.8 kg
Dužina i visina	270 x 190 mm



D26421 - verzija sa jednom brzinom (22.000opm)

Delta vibraciona brusilica

D26430*



Motor visokih performansi produžava životni vijek alata.
 Veliki hod omogućava brzo i efikasno brušenje.
 Usisavanje prašine pomoću ugrađenog sistema ili nekog vanjskog usisivača omogućava bolje rezultate brušenja i duži životni vijek brusnog papira.
 Izmjenjivi brzo-uklopni brusni papir sa dodatnim nožem za struganje i otvorom za zrak.

Standardna oprema: Posuda za skupljanje prašine.

Ulazna snaga	300 Watts
Izlazna snaga	130 Watt
Broj obrtaja	14000-22000 rpm
Pomaka u minuti	28000-44000 opm
Pomak/hod	1.8 mm
Dimenzija brusnog papira	93 x 93 x 93 mm
Brusna površina	93 x 93 x 93 mm
Težina	1.3 kg
Dužina i visina	305 x 100 mm



*Samo 240V

500W - Kompaktna tračna brusilica

D26480



Dizajn prilagođen obliku dlana sa mekanom ručkom za maksimalan komfor i kontrolu.
 Mala masa alata povećava jednostavnost korištenja.
 "Flush sided" dizajn omogućava brušenje sve do ruba ili vertikalne površine.
 Zatvorena konstrukcija onemogućava prašinu da prodire unutar, te tako produžava životni vijek alata.

Standardna oprema: Otvor za odsis prašine, sekundarna ručka.

Ulazna snaga	500 Watts
Izlazna snaga	350 Watt
Brzina trake	365 m/min
Veličina trake	64 x 356 mm
Brusna površina	64 x 80 mm
Težina	2.4 kg
Dužina i visina	200 x 120 mm



125mm Jednoručna rotacijska brusilica

D26453*



Sistem završne obrade kontrolise brzinu i smanjuje udubljena prilikom pokretanja.
Kompaktan dizajn za jednoručnu upotrebu.
Ležaj sa protu-prašinskom zaštitom za dugi vijek trajanja.
Prekidač sa protu-prašinskom zaštitom.

Standardna oprema: Vrećica za prašinu s ugrađenim adapterom.

Ulazna snaga	280 Watts
Izlazna snaga	120 Watt
Broj obrtaja	7000-12000 rpm
Pomaka u minuti	14000-24000 opm
Pomak/hod	2.4 mm
Dimenzija brusnog papira	125 mm
Težina	1.6 kg
Dužina i visina	130 x 160 mm



*Samo 240V

150mm Rotaciona brusilica

D26410



Dvije opcije: Hod od 3mm za glatko brušenje i 6mm za brzo brušenje materijala.
Kontrolirani sistem završnog brušenja eliminiše početno grebanje održavajući brusnu traku pod kontroliranom brzinom.
Podesiva brzina omogućava glatku površinu brušenja.
Prekidač i ležaj sa protu-prašinskom zaštitom za duži životni vijek.

Standardna oprema: Vrećice za prašinu s ugrađenim adapterom, i pratećom ladicom.

Ulazna snaga	400 Watts
Izlazna snaga	250 Watt
Broj obrtaja	4000 - 10000 rpm
Pomaka u minuti	8000-20000 opm
Pomak/hod	3.0 & 6.0 mm
Dimenzija brusnog papira	150 mm
Težina	2.7 kg
Dužina i visina	129 x 200 mm



150mm Rotaciona brusilica

DW443*



Kontrolirani sistem završnog brušenja eliminiše početno grebanje održavajući brusnu traku pod kontroliranom brzinom.
Podesiva brzina omogućava glatku površinu brušenja.
Pravokutni dizajn i bočna drška čine ovu brusilicu idealnu za dugotrajnu upotrebu, pogotovo kada je u pitanju brušenje velikih površina kao što su trup broda, zidovi, vrata i stolovi.
Prekidač i ležaj sa protu-prašinskom zaštitom za duži životni vijek.

Standardna oprema: Multi-podesiva bočna drška, vrećica za prašinu.

Ulazna snaga	530 Watts
Izlazna snaga	295 Watt
Broj obrtaja	4,200 - 7,600 rpm
Pomaka u minuti	8,400-15,200 opm
Pomak/hod	5.0 mm
Dimenzija brusnog papira	150 mm
Težina	2.7 kg
Dužina i visina	320 x 125 mm



*Samo 240V

800W-75mm Tračna brusilica

DW432/ DW433



Fino namještanje trake za precizan rad.
Efikasno usisavanje prašine koristeći ugrađenu vrećicu ili eksterni usisivač prašine za bolje performanse brušenja i duži životni vijek brusne trake.
Dizajn sa tri valjka povećava dodirnu površinu brušenja unapređujući performanse.
Dvije ručke koje su dobro raspoređene daju savršenu ravnotežu i kontrolu, te se alat može koristiti jednom rukom.

Standardna oprema: Vrećica za prašinu.

Ulazna snaga	800 Watts
Izlazna snaga	360 Watt
Brzina trake	427 m/min
Veličina brusne trake	75 x 533 mm
Brusna površina	75 x 140 mm
Težina	5.6 kg
Dužina i visina	280 x 150 mm



1010W- Heavy Duty Tračna brusilica

DW650/ DW650E*



Robusna konstrukcija od aluminijuma i ležaj zaštićen od prašine produžavaju životni vijek alata.
Motor velikih performansi kako bi smanjili zaustavno vrijeme prilikom primjene.
Dvije centralne drške postavljene za dobar balans i kontrolu, posebno kada je u pitanju brušenje većih površina.
Efikasno usisavanje prašine koristeći ugrađenu vrećicu ili eksterni usisivač prašine za bolje performanse brušenja i duži životni vijek brusne trake.

Standardna oprema: Vrećica za prašinu.

Ulazna snaga	1010 Watts
Izlazna snaga	560 Watt
Brzina trake	350 m/min
Veličina brusne trake	100 x 560 mm
Brusna površina	100 x 110 mm
Težina	6.3 kg
Dužina i visina	340 x 210 mm



*E verzija je s podesivom brzinom

415W - 150/40mm Stabilna tračna i koltna brusilica

DW753



Induktivni tihi motor bez vibracija.
 Brusna ploča sa stegom za tačno brušenje i oštrenje.
 Kožna brusna traka sa podešivom opremom sa konkavnim/konveksnim oblikom.
 Robusna lagana aluminijska baza.

Standardna oprema: Brusna ploča, 2x brusne trake, stezni dodaci i dodaci za oštrenje alata, zaštita od varnica, stezne matice.

Ulazna snaga	415 Watts
Izlazna snaga	300 Watt
Broj obrtaja	2750 rpm
Prečnik brusne ploče	150 mm
Širina brusne ploče	25 mm
Prečnik otvora	20 mm
Veličina brusne trake	577x40 mm
Težina	9.3 kg
Dužina i visina	310 x 215 mm

415W 125mm Stabilna koltna brusilica

DW754



Induktivni tihi motor bez vibracija.
 Brusna ploča sa stegom za tačno brušenje i oštrenje.
 Brusna ploča sa zaštitom od iskrica.
 Robusna lagana aluminijska baza.

Standardna oprema: Brusna ploča-gruba, brusna ploča-fina, stezni dodaci i dodaci za oštrenje alata, zaštita od varnica, stezne matice.

Ulazna snaga	415 Watts
Izlazna snaga	300 Watt
Broj obrtaja	2750 rpm
Prečnik brusne ploče	125 mm
Širina brusne ploče	25 mm
Prečnik otvora	20 mm
Veličina brusne trake	None mm
Težina	9.3 kg
Dužina i visina	310 x 215 mm

415W - 125/45mm Stabilna koltna i tračna brusilica (mokro)

DW755



Snablijavanje vodom za optimalno završno brušenje rubova.
 Induktivni tihi motor bez vibracija.
 Brusna ploča sa stegom za tačno brušenje i oštrenje.
 Kožna brusna traka sa podešivom opremom sa konkavnim/konveksnim oblikom.

Standardna oprema: Brusna ploča, stezni dodaci i dodaci za oštrenje alata, slavine i rezervoar, zaštita od varnica, stezne matice.

Ulazna snaga	415 Watts
Izlazna snaga	300 Watt
Broj obrtaja	2750 rpm
Prečnik brusne ploče	125 mm
Širina brusne ploče	20 mm
Prečnik otvora	20 mm
Veličina brusne trake	715x45 mm
Težina	9.5 kg
Dužina i visina	310 x 320 mm

1800W Standardni fen za vrući zrak

D26411



Izdržljiv dizajn sa dodatnom zaštitom za toplotne elemente.
 Kompaktan dizajn i mala masa za povećanu udobnost prilikom primjene.
 Dvije brzine protoka zraka povećavaju kontrolu prilikom primjene.

Standardna oprema: Okrugli nastavak, pljosnati nastavak.

Ulazna snaga	1800 Watts
Radna temperatura	50-400 / 50-600 °C
Protok zraka	250 / 450 l/min
Težina	0.80 kg

2000W Digitalni LED fen za vrući zrak

D26414



Izdržljivi fen za vrući zrak za profesionalnu primjenu.
 Odlična kontrola temperature i memorija podešavanja.
 2000 Wati snage sa optimiziranim hlađenjem.
 Kompaktan i lagan za jednostavno rukovanje i upotrebu.

Standardna oprema: Okrugli nastavak, pljosnati nastavak, čelični strugač za skidanje boje.

Ulazna snaga	2000 Watts
Radna temperatura	50-600 °C
Protok zraka	650 l/min
Težina	0.85 kg

Specialist Platens & Backing Pads, Dust Extraction Adapters, Dust Filters & Bags



Kat. Br.	Opis	Odgovara
D264411	¼ Nosac sa čičak trakom	D26441, DW411
D264412	¼ Među disk od pjene	D26441, DW411
DE2639	150mm 6 & 8 rupa šablon	D26410, DW443
DE2643	150mm Srednje-tvrđi nosač sa čičak trakom	D26410
DE2644	150mm Mekani nosač sa čičak trakom	D26410
DE2645	160mm Spužvasta podloga za brusnu ploču za zaobljenje površine	D26410, DW443
DE2646	160mm Polir spužva	D26410, DW433
DE2647	160mm Vunena polir ploča	D26410, DW443
DE2648	160mm Ravna ploča za glatko završno poliranje	D26410, DW443
DE2649	150mm Grubo najlonsko poliranje / Ploča za uklanjanje korozije	D26410, DW443



Kat. Br.	Odgovara
D264304	D26430
DE4050	DW432, DW433
DE6502	DW650, DW650E



Kat. Br.	Odgovara	Opis	Pack Qty
D264305	D26430	Filteri za prašinu	10
DE2642	D26410, D26420, D26421, D26422, D26423	Pakovanje od 5 jednokratnih vrećica	5

PILENJE / REZANJE



Multifunkcijski alat

DWE315 / DWE315KT*



Za punu ponudu multi-alatnih dodataka pogledajte stranicu 156

Brza promjena dodataka i podešavanje bez upotrebe alata.

Vrhunska ergonomija.

0-22,000 opm Prekidač podesive brzine za ultimativnu kontrolu.

Oscilirajući kut od 1.6°.

Nosac brusnih papira je uključen u isporuku.

Univerzalni adapter je uključen u isporuku.

Standardna oprema: Oscilirajuća oštrica za drvo, oscilirajući kruti strugač, oscilirajući nosač za brušenje, brusni listovi (25 kom.), univerzalni adapter, 5mm Hex ključ

Izlazna snaga	300 Watt
Brzina	0-22,000 min/-1
Težina	1.475 kg
Tip prekidača	Trigger (veliki prekidač)
Montaža dodataka bez upotrebe alata	Da
Adapter za montažu "Bosch"-ovih dodataka	Da
'Lock on' prekidač	Da
Kofer	Ne

*KT verzija podrazumijeva set od 37 dodataka

55mm Potopna pila sa 1.5m tračnom vodilicom (letvom)

DWS520KR



Rezanje na do dubine 55mm omogućava podrezivanje većine standardnih dimenzija vrata.

Paralelno poniranje omogućava korisniku da održava mirnu i konstantnu poziciju ruke prilikom rezanja.

Protivrzanja funkcija onemogućava unazadno kretanje pile duž tračnice i spriječava "penjanje" pile prilikom potopnog reza.

Rezna ploča sa 48 zuba pruža glatke i precizne rezove sa jako malim krzanjem materijala.

Standardna oprema: Rezna ploča sa 48 zuba od tvrdog metala, kofer.

Ulazna snaga	1300 Watts
Izlazna snaga	690 Watt
Broj obrtaja	1750 - 4000 rpm
Prečnik rezne ploče	165 mm
Provrtni rezne ploče	20 mm
Nagib	47 °
Maksimalna dubina reza na 90° sa letvama	55 mm
Maksimalna dubina reza na 45° sa letvama	40 mm
Težina	5.1 kg
Dužina i visina	303 x 265 mm



55mm Potopna pila

DWS520K



Rezanje na do dubine 55mm omogućava podrezivanje većine standardnih dimenzija vrata.

Paralelno poniranje omogućava korisniku da održava mirnu i konstantnu poziciju ruke prilikom rezanja.

Protivrzanja funkcija onemogućava unazadno kretanje pile duž tračnice i spriječava "penjanje" pile prilikom potopnog reza.

Rezna ploča sa 48 zuba pruža glatke i precizne rezove sa jako malim krzanjem materijala.

Standardna oprema: Rezna ploča sa 48 zuba od tvrdog metala, kofer.

Ulazna snaga	1300 Watts
Izlazna snaga	690 Watt
Broj obrtaja	1750 - 4000 rpm
Prečnik oštrice	165 mm
Otvor oštrice	20 mm
Nagib	47 °
Maksimalna dubina reza na 90° sa letvama	55 mm
Maksimalna dubina reza na 45° sa letvama	40 mm
Težina	5.1 kg
Dužina i visina	303 x 265 mm



Tračne vodilice (letve) i dodaci

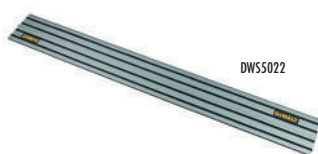

DWS5022

DWS5026



DWS5029



DWS5025



DWS5027



DWS5031

Kat. Br.	Opis
DWS5021	1m tračna vodilica/letva
DWS5022	1.5m tračna vodilica/letva
DWS5023	2.6m tračna vodilica/letva
DWS5025	Vreća - za spremanje letvi od 1m i 1.5m
DWS5026	Stege za korištenje sa DeWALT-ovim tračnim vodilicama
DWS5027	'T' kutni dodatak za tračne vodilice
DWS5029	Zamjenska rubna traka
DWS5030	Zamjenska 'Teflon' traka
DWS5031	Dodaci glodalicama za tračne vodilice

701W - Heavy Duty Ubodna pila sa visokom ručkom

DW331K



Patentirani sistem mjenjača T lista bez upotrebe alata.
Snažni 701 Watni motor sa podešivom brzinom omogućava brzo rezanje do 3100 pomaka u minuti.
Patentirani anti-vibracijski protutežni mehanizam i gumeni zahvat pružaju udobno rukovanje.
Njihanje lista pile sa 4 položaja kontrolise agresivnost i tačnost rezanja.

Standardna oprema: Navlaka na osnovnu ploču protiv ogrebotina, protuv-rascjepni uložak, adapter za usisavanje prašine, kofer.

Ulazna snaga	701 Watts
Izlazna snaga	445 Watt
Broj udaraca	0-3100 spm
Hod	26 mm
Nagib	45 °
Maksimalni kapacitet rezanja u [drvo]	130 mm
Maksimalni kapacitet rezanja u [čelik]	12 mm
Maksimalni kapacitet rezanja u [obojene metale]	30 mm
Težina	2.8 kg
Dužina i visina	250 x 210 mm



710W - Heavy Duty Ubodna pila

DW333K*



Patentirani sistem mjenjača T lista bez upotrebe alata.
Snažni 701 Watni motor sa podešivom brzinom omogućava brzo rezanje do 3100 pomaka u minuti.
Patentirani anti-vibracijski protutežni mehanizam i gumeni zahvat pružaju udobno rukovanje.
Njihanje lista pile sa 4 položaja kontrolise agresivnost i tačnost rezanja.

Standardna oprema: Navlaka na osnovnu ploču protiv ogrebotina, protuv-rascjepni uložak, adapter za usisavanje prašine, kofer.

Ulazna snaga	701 Watts
Izlazna snaga	445 Watt
Broj udaraca	800-3100 spm
Hod	26 mm
Nagib	45 °
Maksimalni kapacitet rezanja u [drvo]	130 mm
Maksimalni kapacitet rezanja u [čelik]	12 mm
Maksimalni kapacitet rezanja u [obojene metale]	30 mm
Težina	2.8 kg
Dužina i visina	265 x 210 mm



550W Kompaktna ubodna pila sa visokom ručkom

DW341K



Prihvat lista pile bez upotrebe alata sa patentiranim 'anti-deflection' sponom pruža jednostavno korištenje.
Kompaktan, ergonomski dizajn pruža korisniku udobnost i svestranost u primjeni.
Prekidač podesive brzine omogućava kontrolisano rezanje svih materijala.
Prilagodljivo njihanje lista pile kontrolise agresivnost i tačnost rezanja.

Standardna oprema: Hex ključ, adapter za vakum, navlaka na osnovnu ploču protiv ogrebotina, adapter za otklanjanje prašine, kofer.

Ulazna snaga	550 Watts
Izlazna snaga	350 Watt
Broj udaraca	0-3100 spm
Hod	20 mm
Nagib	45 °
Maksimalni kapacitet rezanja u [drvo]	85 mm
Maksimalni kapacitet rezanja u [čelik]	10 mm
Maksimalni kapacitet rezanja u [obojene metale]	20 mm
Težina	2.0 kg
Dužina i visina	230 x 200 mm



550W - Kompaktna ubodna pila

DW343K*



Prihvat lista pile bez upotrebe alata sa patentiranim 'anti-deflection' sponom pruža jednostavno korištenje.
Kompaktan, ergonomski dizajn pruža korisniku udobnost i svestranost u primjeni.
Prekidač podesive brzine omogućava kontrolisano rezanje svih materijala.
Prilagodljivo njihanje lista pile kontrolise agresivnost i tačnost rezanja.

Standardna oprema: Hex ključ, adapter za vakum, navlaka na osnovnu ploču protiv ogrebotina, adapter za otklanjanje prašine, kofer.

Ulazna snaga	550 Watts
Izlazna snaga	350 Watt
Broj udaraca	650-3100 spm
Hod	20 mm
Nagib	45 °
Maksimalni kapacitet rezanja u [drvo]	85 mm
Maksimalni kapacitet rezanja u [čelik]	10 mm
Maksimalni kapacitet rezanja u [obojene metale]	20 mm
Težina	2.0 kg
Dužina i visina	250 x 185 mm



LISTOVI ZA UBODNE PILE



XPC - Vrhunsko DeWALT-ovo rješenje za listove ubodnih pila, koje osigurava kontrolisano i precizno rezanje

- Vrhunski čelik pruža maksimalnu izdržljivost i tanko tijelo lista omogućavajući jednostavnu kontrolu i tačnost
- Optimizirana geometrija zuba produžava život i smanjuje bijeg lista
- Povećana brzina- veće ždrijelo za lakše otklanjanje čepa
- Dizajn vrha omogućava i poniranje lista pile u drvo

Za kompletnu ponudu listova za ubodne pile pogledajte stranicu 148

55mm DOC Kompaktna kružna pila

DWE550



Kompaktna, lagana i jednostavna pila za rezanje do 55mm dubine. Snažni 1200W motor daje povećane performanse rezanja. Unutrašnja zaštitna rezne linije pruža poboljšanu vidljivost. Raspuhivač čisti prašinu i krhotine sa rezne linije.

Standardna oprema: List sa 24 zuba od tvrdog metala, bočni graničnik, odvodna cijev za prašinu, stezne matice.

Ulazna snaga	1200 Watts
Izlazna snaga	750 Watt
Broj obrtaja	5500 rpm
Prečnik lista	165 mm
Otvor lista	20 mm
Nagib	48 °
Težina	3.6 kg
Dužina i visina	286 x 226 mm



65mm DOC Kompaktna kružna pila

DWE560 / DWE560K



Kompaktna, lagana i jednostavna pila za rezanje do 65mm dubine. Snažni 1350W motor daje povećane performanse rezanja. Unutrašnja zaštitna rezne linije pruža poboljšanu vidljivost. Raspuhivač čisti prašinu i krhotine sa rezne linije.

Standardna oprema: List sa 24 zuba od tvrdog metala, bočni graničnik, odvodna cijev za prašinu, stezne matice.

Ulazna snaga	1350 Watts
Izlazna snaga	850 Watt
Broj obrtaja	5500 rpm
Prečnik lista	184 mm
Otvor lista	16 mm
Nagib	48 °
Težina	3.7 kg
Dužina i visina	286 x 226 mm



67mm DOC Precizna kružna pila

DWE575K



Skala za precizno rezanje sa podešavanjem do 67mm. Kružna pila za uobičajne namjene rezanja, ravno rezanje, rezanje s nagibom u drvo ili bilo koje druge građevinske materijale. Motor velikog obrtnog momenta za izdržljivost pri rezanju građevinskih i stolarskih materijala. Stabilna konstrukcija sa umanjenom vibracijom i dugim vijekom trajanja.

Standardna oprema: Precizni list sa 24 zuba od tvrdog metala, bočni graničnik, odvodna cijev za prašinu, stezne matice, kofer.

Ulazna snaga	1600 Watts
Izlazna snaga	1000 Watt
Broj obrtaja	5200 rpm
Prečnik lista	190 mm
Otvor lista	30 mm
Nagib	57 °
Težina	4.0 kg
Dužina i visina	355 x 245 mm



61mm DOC Kružna pila (sa opcijom montaže na letve)

DWE576K



Skala za precizno rezanje sa podešavanjem do 61mm. Kružna pila za uobičajne namjene rezanja, ravno rezanje, rezanje s nagibom u drvo ili bilo koje druge građevinske materijale. Motor velikog obrtnog momenta za izdržljivost pri rezanju građevinskih i stolarskih materijala. Mogućnost montaže na sve kompatibilne letve.

Standardna oprema: Precizni list sa 24 zuba od tvrdog metala, bočni graničnik, odvodna cijev za prašinu, stezne matice, kofer.

Ulazna snaga	1600 Watts
Izlazna snaga	1000 Watt
Broj obrtaja	5200 rpm
Prečnik lista	190 mm
Otvor lista	30 mm
Nagib	57 °
Maksimalna dubina reza na 90° sa letvama	57 mm
Maksimalna dubina reza na 45° sa letvama	39 mm
Težina	4.0 kg
Dužina i visina	355 x 245 mm



86mm Heavy Duty Kružna pila

D23700



Veoma snažan, izdržljiv motor pruža veliku snagu čak i na maksimalnoj reznoj dubini. Stabilna konstrukcija sa umanjenom vibracijom i dugim vijekom trajanja. Blokada osovine omogućava jednostavnu promijenu lista pile. Optimalni balans za rad bez velikog zamora.

Standardna oprema: Precizni list sa 24 zuba od tvrdog metala, bočni graničnik, stezne matice.

Ulazna snaga	1750 Watts
Izlazna snaga	960 Watt
Broj obrtaja	4700 rpm
Prečnik lista	235 mm
Veličina otvora	30 mm
Nagib	45 °
Maksimalna dubina reza na 90° sa letvama	N/A mm
Maksimalna dubina reza na 45° sa letvama	N/A mm
Težina	8.2 kg
Dužina i visina	430 x 290 mm



1200W Heavy Duty Pila lisičiji rep

DW311K



1200 vatni motor dizajniran za primjenu u najtežim uvjetima. Izuzetno učinkovita za brzo rezanje drveta. Sa 28mm dužinom hoda i 0-2,600SPM pruža odlične performanse rezanja. Prilagodljivi graničnik jednostavno podešava dubinu reza i produžava životni vijek oštrice.

Standardna oprema: kofer

Ulazna snaga	1200 Watts
Izlazna snaga	630 Watt
Broj obrtaja	0-2600 spm
Hod	28 mm
Maksimalni kapacitet rezanja u [drvo]	300 mm
Maksimalni kapacitet rezanja u [čelične dijelove i cijevi]	130 mm
Maksimalni kapacitet rezanja u [PVC]	160 mm
Težina	4.0 kg
Dužina i visina	460 x 60 mm



1200W Heavy Duty Pila lisičiji rep

DW310K



1200 vatni motor dizajniran za primjenu u najtežim uvjetima. Sa 28mm dužinom hoda i 0-2,600SPM pruža odlične performanse rezanja. Prilagodljivi graničnik jednostavno podešava dubinu reza i produžava životni vijek oštrice. Prekidač pedesive brzine pruža savršenu kontrolu i svestranost.

Standardna oprema: kofer

Ulazna snaga	1200 Watts
Izlazna snaga	630 Watt
Broj udaraca	0-2600 spm
Hod	28 mm
Maksimalni kapacitet rezanja u [drvo]	300 mm
Maksimalni kapacitet rezanja u [čelične dijelove i cijevi]	130 mm
Maksimalni kapacitet rezanja u [PVC]	160 mm
Težina	4.0 kg
Dužina i visina	460 x 60 mm



1050W Pila lisičiji rep

DW304PK



1050 vatni motor dizajniran za primjenu u težim uvjetima. Prihvat lista sa 4 pozicije omogućava jednostavnije rezanje i svestranost ovog alata. Sa 29mm dužinom hoda, DWE304PK pruža odlične performanse rezanja. Ručica za brzo mjenjanje lista omogućava zamjenu bez upotrebe alata.

Standardna oprema: kofer

Ulazna snaga	1050 Watts
Izlazna snaga	525 Watt
Broj udaraca	0-2800 spm
Hod	29 mm
Maksimalni kapacitet rezanja u [drvo]	280 mm
Maksimalni kapacitet rezanja u [čelične dijelove i cijevi]	100 mm
Maksimalni kapacitet reza [PVC]	130 mm
Težina	3.5 kg
Dužina i visina	435 x 178 mm



Kompaktna pila lisičiji rep

DWE357K



Kompaktni dizajn sa samo 368mm dužine omogućava lagan pristup prilikom rada u skućenim prostorima i više fleksibilnosti u primjeni.

Lagan i dobro izbalansirani alat s težinom od 3.1kg pruža puno više kontrole.

Prihvat lista sa 4 pozicije omogućava jednostavnije rezanje i svestranost ovog alata.

Ručica za brzo mjenjanje lista omogućava zamjenu bez upotrebe alata.

1050 vatni motor dizajniran za primjenu u težim uvjetima.

Sa 29mm dužinom hoda i 0-2,800SPM, DWE357K pruža odlične performanse rezanja.

Standardna oprema: kofer

Ulazna snaga	1050 Watts
Izlazna snaga	525 Watt
Broj udaraca	0-2800 spm
Hod	29 mm
Maksimalni kapacitet reza u [drvo]	280 mm
Maksimalni kapacitet reza u [čelične dijelove i cijevi]	100 mm
Maksimalni kapacitet reza u [PVC]	130 mm
Težina	3.1 kg
Dužina i visina	365 x 200 mm

295mm Alligator pila

NOVO DWE396



DWE396 sa 295mm TCT listom klase 12.
Idealan za rezanje šuplje opeke klase 12.
Snažni, izdržljivi motor odgovara najzahtjevnijim primjenama.
Ergonomski dizajn zadnje i bočne ručke pružaju odlično rukovanje i manje zamaranje.

Standardna oprema: Standardna oprema: TCT list klase 12, hex ključ

Ulazna snaga	1600 Watts
Izlazna snaga	840 Watt
Broj udaraca	3000 spm
Hod	40 mm
Dužina lista	29.5 cm
Zaustavljanje lista	- s
Težina	5.35 kg
Dužina i visina	775 x 219 mm



430mm Alligator pila

NOVO DWE397



Idealan za rezanje šuplje opeke, klase 12.
Snažni motor odgovara za svaku primjenu.
Dva lista dugog životnog vijeka se kreću u suprotnom smjeru jedan od drugog tako da se rezni materijal ne pomijera.
Kučiste i ležajevi su zaštićeni od prodiranja prašine što produžava životni vijek i izdržljivost.

Standardna oprema: List TCT klase 12, hex ključ

Ulazna snaga	1700 Watts
Izlazna snaga	900 Watt
Broj udaraca	3000 spm
Hod	40 mm
Dužina lista	43.0 cm
Zaustavljanje lista	- s
Težina	5.5 kg
Dužina i visina	918 x 219 mm



430mm Alligator pila sa 78 zuba

NOVO DWE398



Dva karbidna Tungsten lista sa 39 zuba omogućavaju korisniku da reže šuplju opeku klase 20.
Optimalne karakteristike rezanja.
Snažni motor odgovara za svaku primjenu.
Dva lista dugog životnog vijeka se kreću u suprotnom smjeru jedan od drugog tako da se rezni materijal ne pomijera.

Standardna oprema: Set (crnih) oštrica od tvrdog metala za šuplju opek klase 20, hex ključ

Ulazna snaga	1700 Watts
Izlazna snaga	900 Watt
Broj udaraca	3000 spm
Hod	40 mm
Dužina lista	43 cm
Zaustavljanje lista	- s
Težina	5.5 kg
Dužina i visina	918 x 219 mm



430mm Alligator pila

NOVO DWE399



Idealna za rezanje porobeton blokova (gasbeton) i za rezanje suhe gradnje.
Snažni motor odgovara za svaku primjenu.
Dva lista dugog životnog vijeka se kreću u suprotnom smjeru jedan od drugog tako da se rezni materijal ne pomijera.
Kučiste i ležajevi su zaštićeni od prodiranja prašine što produžava životni vijek i izdržljivost.

Standardna oprema: List TCT za porobeton (Gasbeton), hex ključ

Ulazna snaga	1700 Watts
Izlazna snaga	900 Watt
Broj udaraca	3000 spm
Hod	40 mm
Dužina oštrice	43.0 cm
Zaustavljanje oštrice	- s
Težina	5.5 kg
Dužina i visina	918 x 219 mm



LISTOVI ZA ALLIGATOR PILE



Dewalt Alligator listovi su neophodni kako bi optimizirali performanse Vaše Alligator pile

Idealno za brzo i jednostavno rezanje u:

- Ciglane blokove
- Drvo
- Šperploče
- Iverica
- Za rezanje suhe gradnje

Za kompletnu ponudu Alligatorskih listova pogledajte stranicu 154



TOUGHSYSTEM™

Mobilan, više naćinski sistem za pohranu sa nepobjedljivom snagom, performansama i zaštitom

- Ojaćana polipropilenska plastika sa 4mm podebljanjem
- Ćvrste metalne kopće, te metalne šarke
- Vodootporno i ne probojno za prašinu (IP65) kako bi izdržali najteže vremenske uvjete

TOUGHSYSTEM™ DS150

1-70-321



Prenosive pregrade omogućavaju skladištenje sitnih dijelova i također su pogodne za električne alate i punjače.
Unutrašnji pretinci za burgije i dodatke.
Drške izrađene od dva materijala osiguravaju komforan zahvat prilikom nošenja kada je kofer pun.
Sigurnosni ventil pritiska - omogućuje izjednačavanje pritiska unutra i izvan jedinice.
4mm stijenke za veliku čvrstoću.
Kopče povezuju koferu radi kompaktnosti i veće stabilnosti.
Vodootporan i neprobojan za prašinu (IP65).
Metalni držači sa otvorima za lokot.

TOUGHSYSTEM™ DS300

1-70-322



Odvajiva vertikalna pregrada.
Sigurnosni ventil pritiska - omogućuje izjednačavanje pritiska unutra i izvan jedinice.
Drške izrađene od dva materijala osiguravaju komforan zahvat prilikom nošenja kada je kofer pun.
4mm stijenke za veliku čvrstoću.
Kopče povezuju koferu radi kompaktnosti i veće stabilnosti.
Vodootporan i neprobojan za prašinu (IP65).
Metalni držači sa otvorima za lokot.

TOUGHSYSTEM™ DS400

1-70-323



Posebna duboka ladica za pohranu baterija i punjača (opcija).
Odvajiva vertikalna pregrada.
Drške izrađene od dva materijala osiguravaju komforan zahvat prilikom nošenja kada je kofer pun.
Sigurnosni ventil pritiska - omogućuje izjednačavanje pritiska unutra i izvan jedinice.
4mm stijenke za veliku čvrstoću.
Kopče povezuju koferu radi kompaktnosti i veće stabilnosti.
Vodootporan i neprobojan za prašinu (IP65).
Metalni držači sa otvorima za lokot.

TOUGHSYSTEM™ 2 LADICE

DWST1-70728



Vrhunski organizacijski kofer: ladice za električni alat i plitke ladice za pribor.
Pregrade debljine 4mm pružaju vrhunsku izdržljivost.
2 opcije za plitke ladice: Prijenosni pretinac + ladica za električne alate.
Mogućnost montaže na kolica (DSCARRIER) radi jednostavnijeg transporta.
Vodilice na ladicama sa ugrađenim ležajima podnose i veća opterećenja.
Sklopivi; Sve jedinice se mogu slagati jedna na drugu i povezati sa izdržljivim bočnim kopčama.
Drške izrađene od dva materijala osiguravaju komforan zahvat prilikom nošenja kada je kofer pun.
Kapacitet 15-50kg; Vodonepropustan: IP 55-65.

TOUGHSYSTEM™ DSCARRIER (kolica)

1-70-324



Metalna kolica za utovar tereta i transport sistema DS kofera.
Sklopivi nosači omogućavaju prilagodbu konfiguraciji kofera.
Nosivosti po paru nosača do 50kg.
Središnji mehanizam zaključavanja osigurava sve koferu na kolicima.
Pretinac s traga omogućava transport dužih alata kao što je 26inčna pila.
Binični gumeni točkovi.
Maksimalna nosivost do 150kg.

1-70-362: Rezervni nosač

TOUGHSYSTEM™ 4 u 1

1-70-349



Profesionalne jedinice za pohranu alata sa kombinacijom prostora za snažne alate i male pregrade za Vaše manje alate, eksere, vijke i bušilice.
Izdržljiva konstrukcija od čelika nosi koferu krutih alata i omogućava im jednostavnu prilagodljivost prema potrebnoj visini.
Sigurnosni sistem sa centralnim mehanizmom i zaštitom alata od vode i prašine je testiran po OP65* standardima.
Prilagodite Vaš DeWALT TOUGH SYSTEM da odgovara vašim potrebama; Izgradite ga za Vaš posao i ponesite samo ono što vam treba.
Dugotrajan; Želite biti sigurni da je Vaša oprema dobro pohranjena, dobro organizirana i dostupna, ali najčešće ćete izabrati rješenje koje će Vam omogućiti da izdržite poteškoće radnog dana, vremenskih uvijeta i težak teren.

TSTAK™

SAVRŠENI PARTNER ZA PROFESIONALNE ZANATLIJE.

Ova jedinica sa snažnim, jednostavnim unutrašnjim sistemom za zaključavanje može biti podešena tačno za Vaše zahtjeve, pružajući vrhunsku fleksibilnost pohrane.

Izrađeno i testirano na najvećim standardima osiguravajući dug život i izdržljivost, TSTAK™ čuva sve organizovano za određeni zadatak upravo onako kako Vam je potrebno.



TSTAK™ I Organizator sa podešavajućom spužvom

DWST1-70704



Za pohranu električnog alata, uključujući mogućnost za dobro organizovanje sadržaja.
Zapremina od 14l.
Drška izrađena od dva materijala osigurava komforan zahvat prilikom nošenja kada je kofer pun.
Izdržljive kopče sa strana osiguravaju fiksiranost jedinica.
Inovativni dizajn: robustan i neravan.
Dobar spoj fleksibilne i složive platforme omogućava različite kombinacije.

TSTAK™ II Kofer sa ravnim vrhom i podešavajućom spužvom

DWST1-70703



Dobar spoj fleksibilne i složive platforme omogućava različite kombinacije.
Za pohranu električnog alata, uključujući mogućnost za dobro organizovanje sadržaja.
Izdržljive kopče sa strana osiguravaju fiksiranost jedinica.
Ravni vrh sa podešavajućom spužvom.
Drška izrađena od dva materijala osigurava komforan zahvat prilikom nošenja kada je kofer pun.
Inovativni dizajn: robustan i neravan.
Volumen od 13.5l, debljina stijenki 2,8-3,0mm.
Dostupno i kao TSTAK COMBO.

TSTAK™ III Duboka ladica sa 6 pregrada i poklopcem

DWST1-70705



Dobar spoj fleksibilne i složive platforme omogućava različite kombinacije.
Prenosive pregrade za manje dijelove i dodatke (2 velike i 2 male pregrade).
Ležaji sa strana čine ovaj proizvod pozdan za poslove u teškim uvjetima.
Izdržljive kopče sa strana osiguravaju fiksiranost jedinica.
Drška izrađena od dva materijala osigurava komforan zahvat prilikom nošenja kada je kofer pun.
Volumen od 9.5l, debljina stijenki 2,8-3,0mm.
Inovativni dizajn: robustan i neravan.

TSTAK™ IV Kofer sa plitkim ladicama

DWST1-70706



Dobar spoj fleksibilne i složive platforme omogućava različite kombinacije.
Za pohranu manjih dijelova i dobru organizovanost sadržaja.
Prenosive pregrade omogućavaju organiziranje dodataka.
Volumen od 8l, debljina stijenki 2,8-3,0mm.
Drška izrađena od dva materijala osigurava komforan zahvat prilikom nošenja kada je kofer pun.
Složive, izdržljive kopče sa strana osiguravaju fiksiranost jedinica.
Inovativni dizajn: robustan i neravan.

TSTAK™ V

DWST1-71194



6,3 Providni poklopac sa dvije velike i pet malih pregrada za pohranjivanje sitnih dijelova i pribora.
Unikatni dizajn poklopca postavlja sve pretince na njihovo mjesto osiguravajući sigurnu pohranu.
Ugrađena široka drška pojednostavljuje prenosivost.
Prazirni poklopac koji je otporan na udare omogućava potpun pregled sadržaja radi lakšeg pristupa.
Snažne i čvrste metalne kopče omogućavaju korištenje u težim uslovima.
Bočne kopče omogućavaju povezivanje i jednostavnost prilikom nošenja.

TSTAK™ VI

DWST1-71195



Veliki volumen od 23l omogućava pohranu većih alata.
Dolazi sa prenosivom pregradom koja omogućava brz pristup malim alatima i dodacima.
Bočne kopče omogućavaju povezivanje i jednostavnost prilikom nošenja.
Ugrađena široka drška pojednostavljuje prenosivost.
Snažne i čvrste metalne kopče omogućava korištenje u težim uslovima.

TSTAK™ COMBO II+ IV uključujući organizaciju

DWST1-70702



COMBO set II+ IV uključujući organizaciju.
Za pohranu električnog alata, uključujući mogućnost za dobro organizovanje sadržaja.
Dobar spoj fleksibilne i složive platforme omogućava različite kombinacije.
Prenosive pregrade olakšavaju organizovanje dodatka.
Drška izrađena od dva materijala osigurava komforan zahvat prilikom nošenja kada je kofer pun.
Sklopiv; sve jedinice se mogu složiti jedna na drugu. Izdržljive bočne kopče osiguravaju fiksiranost.
Volumen: 21,5l, debljina stjenki: 2,8-3,0mm.
Ležaji na ladicama čine ovaj proizvod pouzdanim za poslove u teškim uvjetima.
Inovativni dizajn: robustan i neravan.

TSTACK KOLICA

DWST1-71229



Noseća baza uključuje i točkove s mogućnošću rotacije od 360° i blokadom točkova omogućavajući tako maksimalnu pokrenost.
Nosivost do 100kg.
Može se lako uklopiti na bazu bilo koje jedinice iz ponude, povećavajući svoju upotrebljivost.
Kompaktan i lagan dizajn omogućava jednostavnu pohranu kada se ne koristi.

DeWALT Otvorena torba za alate

1-79-208



Maksimalna organizovanost- unutrašnje pregrade sa vanjskim džepovima pomažu da uredno pohranjujete Vaše alate.
Izdržljivi unutrašnji džepovi omogućavaju pohranu baterija, punjača i električnih alata.
Prilaktan za nositi- praktično spremište za ručne alate.
Zaštita od mokrih i vlažnih površina - ojačano polipropileno dno.
Izdržljiva - snažna 600x1200 den tkanina.

DeWALT Torba "otvorenih usta"

1-79-209



Dizajn "otvorenih usta" omogućava jednostavan pristup alatima.
Maksimalna organizovanost- unutrašnje pregrade sa vanjskim džepovima pomažu da uredno pohranjujete Vaše alate.
Ergonomska drška - za posebnu udobnost prilikom nošenja.
Vodootporna baza pruža protekciju od mokrih i vlažnih površina.
Izdržljiva - snažna 600x1200 den tkanina.
Prednji džepovi sa poklopcem osiguravaju sigurnu pohranu malih dijelova ili ličnih stvari.

DeWALT Kruta torba za alate

1-79-211



Veliki kapacitet - čuva sve što vam treba na jednom mjestu.
Maksimalna organizovanost- unutrašnje pregrade sa vanjskim džepovima pomažu da uredno pohranjujete Vaše alate.
Jedinstven "quick insert" dizajn omogućava pohranu alata u pokretu.
Ergonomska drška - za posebnu udobnost prilikom nošenja.
Bočni jastučići štite od jačih udaraca prilikom transporta.
Zaštita od mokrih i vlažnih površina - ojačano polipropileno dno.
Izdržljiva - snažna 600x1200 den najlonska tkanina.

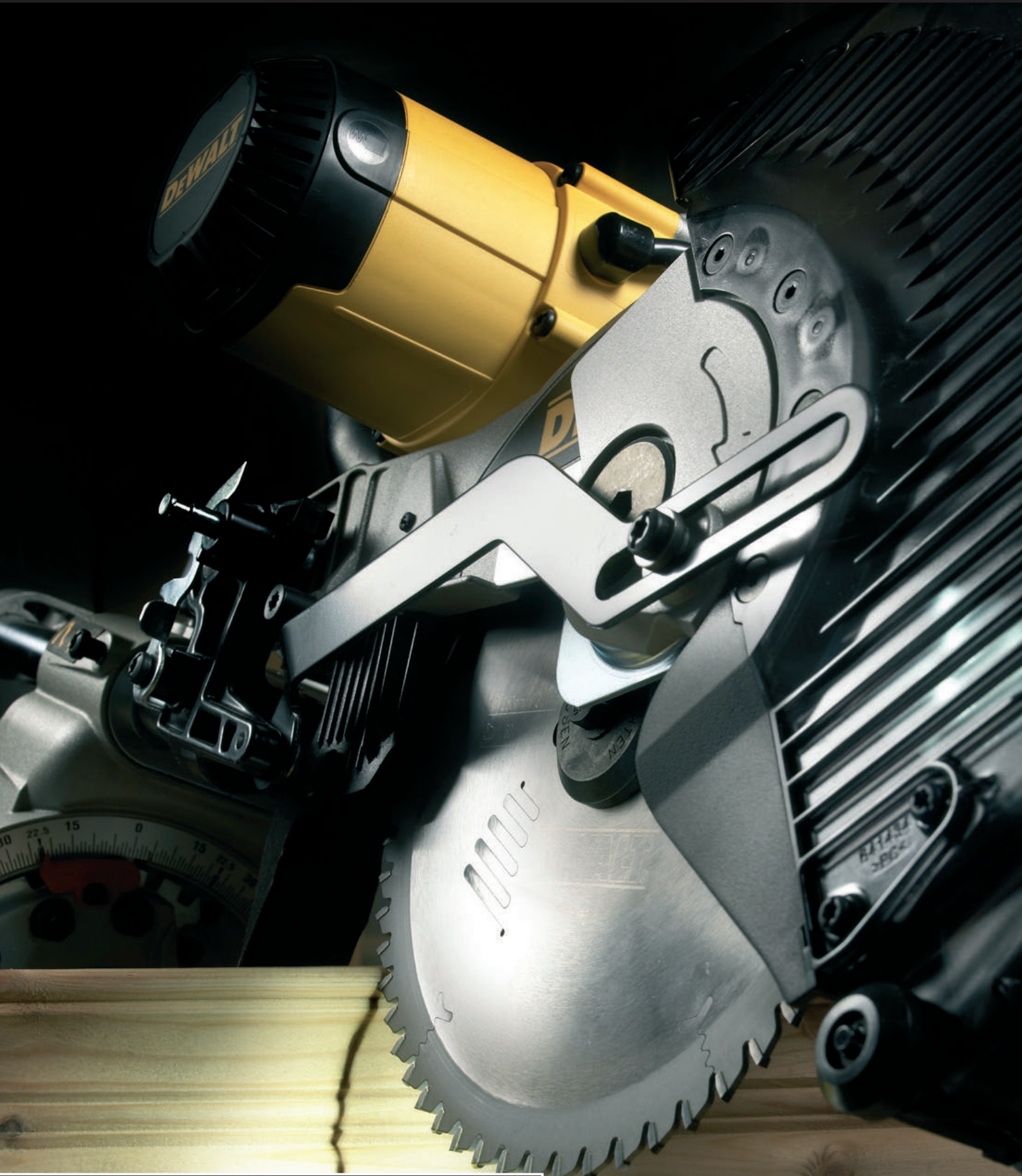

POTEZNE PILE

SAMO JE 1 PRAVI IZBOR

DWS778 OSOBINE



KAPACITET

- Impresivni kapacitet rezanja - zadovoljava sve Vaše zahtjeve bez kompromisa
- Dubina reza - 85mm
- Ravni rez - 305mm
- Nagib - 48 stepeni



USISAVANJE PRAŠINE

- Jedan otvor za prašinu povećava stopu uklanjanja prašine
- Airlock™ prilagodljivi prihvat

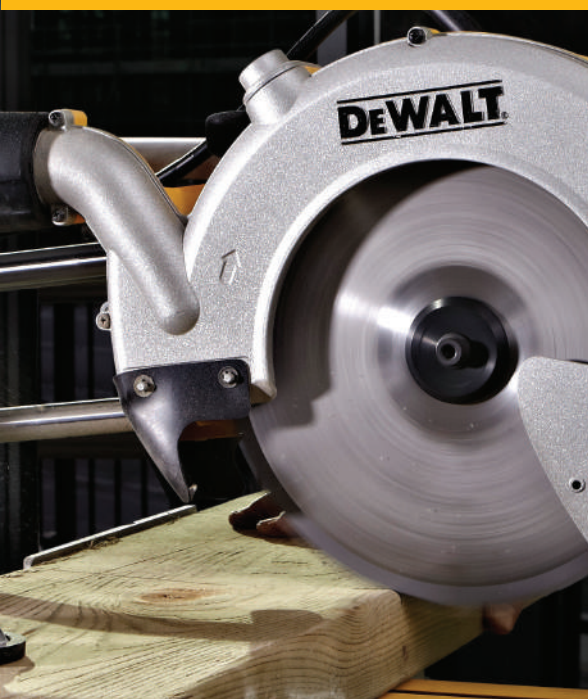

ZAŠTO DEWALTOVE POTEZNE PILE?

Kombinirajući našu baštinu obrade drveta sa inovacijskim sječivima i preciznošću, DEWALT potezne pile korisnicima pružaju bezkonkurentnu preciznost rezanja, učinkovitosti i izdržljivosti.

DEWALT potezne pile garantuju kvalitetu izrade, sistemi podešavanja preciznosti i nagiba omogućuju neviđenu tačnost prilikom reza.

XPS vidljivost linije reza pruža osvijetljeno radno okruženje u kombinaciji sa brzim i preciznim poravnanjem za maksimalnu učinkovitost.



PRECIZNOST

- Uglomjer na aluminijskoj bazi
- Ključni uglovi na bazi osiguravaju tačnost i brzinu podešavanja
- Podesiva ploča potezne pile
- Brz i čvrst sistem podešavanja uglova



PRENOSIVOST

- Najbolji u klasi promjera volumena i težine
- Samo 17.2kg
- Unutrašnje klizne tračnice radi smanjenja obima



JEDNOSTAVNO KORIŠTENJE

- XPS sistem pokazuje jasno vidljivu reznju liniju na radnoj površini i osvjetljuje okolni radni prostor
- Podešeni rezovi su brži i osiguravaju 100% preciznost
- Potezna pila se zaustavlja pri nagibu od 15, 22.5, 30 i 45 stepeni



Kompatibilno sa svim DeWALT stalcima i sistemima za usisavanje prašine

216mm Potezna pila

DW777/ DW771*



90°/90°	270 x 60 mm	26,5 x 62 mm
45°/90°	190 x 60 mm	189 x 62 mm
90°/45°	270 x 48 mm	173 x 62 mm
45°/45°	190 x 48 mm	190 x 48 mm

Izrađeno na klasičnom dizajnu potezne pile, te unaprijeđeno i modernizovano za savremenog korisnika . Novi 1800 vatni motor za lakše rezanje svih materijala (1600Vatni 110V LX verzija samo za Veliku Britaniju).

Mašinski obrađena baza i vodilica odgovaraju zahtjevima preciznosti i kod najzahtjevnijih primjena. Kompaktni dizajn unutrašnje tračnice pruža veliki kapacitet rezanja u veoma kompaktnom prenosivom formatu.

Standardna oprema: List sa 24 zuba, 2 vijka za stalnu montažu, stezne matice, stega za materijal

Ulazna snaga	1800 Watts
Izlazna snaga	1100 Watt
Broj obrtaja	6300 rpm
Prečnik lista	216 mm
Provrta lista	30 mm
Nagib	48 °
Uglovi [desno/lijevo]	50/50 °
Težina	14.0 kg
Dubina	550 mm
Dužina i visina	490 x 590 mm



*DW771 je elektronski

216mm Klizna potezna pila

DW712/ DW712N



90°/90°	300 x 70 mm
45°/90°	215 x 70 mm
90°/45°	300 x 50 mm
45°/45°	212 x 50 mm

Novi sistem prilagodbe poteznih pila pruža preciznost i dosljedne opcije kutova poteznih pila koji se pretežu između 0 i 60° u desno i 0 i 50° u lijevo.

Inovativni utor omogućava podešavanje dubine reza.

Mehanizam velike duple klizne vodilice pruža maksimalnu podršku u velikim rezovima u bilo kojem kutu ili kombinaciji kutova.

Aluminijska konstrukcija baze pruža stabilnost pile, dok u isto vrijeme zadržava laksu prenosivost.

Standardna oprema: List sa 24 zuba, stega za materijal, stezne matice

Ulazna snaga	1600 Watts
Izlazna snaga	930 Watt
Broj obrtaja	3500-4600 rpm
Prečnik lista	216 mm
Provrta lista	30 mm
Nagib	48/2 °
Uglovi [desno/lijevo]	60/50 °
Težina	19.5 kg
Dubina reza	457 mm
Dužina i visina	580 x 480 mm



250mm Kompaktna klizna potezna pila

DWS778



90°/90°	305 x 85 mm
45°/90°	215 x 85 mm
90°/45°	305 x 45 mm
45°/45°	215 x 45 mm

Izrađena na klasičnom dizajnu potezne pile, te unaprijeđeno i modernizovano za savremenog korisnika . Novi 1850 Vatni motor za snažno rezanje svih materijala (1650Vat 110V LX verzija samo za Veliku Britaniju).

Posebno dizajniran sistem za usisavanja prašine zadovoljava potrebe profesionalnog korisnika u teškim uslovima, zaštita od štetnih čestica prašine smanjuje rizik za zdravlje tijekom dugog vremenskog razdoblja. Mašinski obrađena baza i vodilica odgovaraju zahtjevima preciznosti i kod najzahtjevnijih primjena.

Standardna oprema: List sa TCT zubima, stega za materijal, pribor za promijenu listova



Ulazna snaga	1850 Watts
Izlazna snaga	1050 Watt
Broj obrtaja	4300 rpm
Prečnik lista	250 mm
Provrta lista	30 mm
Nagib	48 °
Uglovi [desno/lijevo]	50/50 °
Težina	17.2 kg
Dubina reza	465 mm
Dužina i visina	615 x 390 mm



250mm Klizna potezna pila

DW717XPS



		
90°/90°	320 x 76 mm	302 x 88 mm
45°/90°	226 x 76 mm	213 x 88 mm
90°/45°	320 x 50 mm	302 x 58 mm
45°/45°	226 x 50 mm	226 x 50 mm

XPS indikator sjene rezne linije pruža brzo poravnanje lista dok osvjetljuje radni materijal osiguravajući tako veću učinkovitost. Podešavanje nije potrebno.

Kompaktan i lagan dizajn pile velikog kapaciteta omogućavaju jednostavnu prenosivost po gradilištu.

Linearne horizontalne tračnice koriste brončane vodilice pružajući maksimalnu preciznost prilikom rezanja materijala širine do 320mm.

Mehanizam velike duple klizne vodilice pruža maksimalnu podršku u velikim rezovima u bilo kojem uglu ili kombinaciji uglova. Ovo pruža maksimalnu stabilnost i preciznost.



Standardna oprema: List sa 60 zuba, pribor za zamjenu listat, kesica za prašinu, stega za materijal materijala

Ulazna snaga	1675 Watts
Izlazna snaga	750 Watt
Broj rotacija	4000 rpm
Prečnik lista	250 mm
Provrta lista	30 mm
Nagib	48/48 °
Uglovi [desno/lijevo]	50/60 °
Težina	23 kg
Dubina reza	541 mm
Dužina i visina	718 x 442 mm

305mm Klizna potezna pila sa XPS-om

DWS780



		
90°/90°	303 x 110 mm	345 x 76 mm
45°/90°	268 x 63 mm	354 x 44 mm
90°/45°	211 x 112 mm	244 x 76 mm

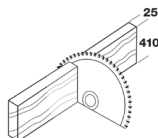

Izvršna učinkovitost rezanja u manje i veće profile građevinskog drveta do 110 x 303mm.

XPS indikator sjene rezne linije pruža brzo poravnanje lista dok osvjetljuje radni materijal osiguravajući tako veću učinkovitost. Podešavanje nije potrebno.

Velika izdržljivost sa mogućnošću da u potpunosti uskladiše svoj uređaj da odražava preciznost cio svoj životni vijek.

Novi, brza opcija zaustavljanja nagiba pruža precizno i jednostavno podešavanje kuta nagiba do 49° u lijevo ili u desno.

Standardna oprema: List sa 60zuba velike kvalitete, stezne matice, kesica za prašinu, stega materijala

Ulazna snaga	1675 Watts
Izlazna snaga	960 Watt
Broj rotacija	1900 - 3800 rpm
Prečnik lista	305 mm
Provrta lista	30 mm
Nagib	49/49 °
Uglovi [desno/lijevo]	60/50 °
Težina	24.8 kg
Dubina reza	470 mm
Dužina i visina	770 x 396 mm

Za DW702 / 713 / 706 / 706E / 708 / 017 / 712 / 716 / 716E / 718 / D27111 / D27112



Kat. Br.	Tačka	Opis
DE7080	1	Set produžetaka
DE7082	3	Vertikalna stega
DE7088	Ilustrovano	Adapter za usisavanje prašine. Samo za DW708
DE7053	Nije ilustrovano	Vrećica za prašinu
DE7084	Nije ilustrovano	Držači

Za DW777 / 771 / 711 / 707 / 701 / 700



DE3499



DE777



DE778

Kat. Br.	Opis
DE3490	Stol i ploča
DE3491	Par vodilica, 500mm dužine
DE3494	Par vodilica, 1000mm dužine
DE3495	Palporna ploča
DE7777	Set usisavanja prašine sa 100mm poveznim otvorom
DE7778	Set usisavanja prašine sa 35mm poveznim otvorom

Stalci za potezne pile



DE7035
Heavy Duty radni stalak



DE7033
Kompaktni radni stalak

- Podržava sve DeWALT potezne pile
- Lagana aluminijaska konstrukcija osigurava prenosivost i po gradilištu
- 1,7m dužine može se povećavati do 3,9m za korištenje s gabaritnim radnim materijalom
- Stalac ima nosivost do 182kg pružajući maksimalnu fleksibilnost i sposobnost
- Stalci se mogu preobraziti za uzdužno rezanje
- Integralne sklopjive noge izbjegavaju nepotrebno sklapanje
- Ugrađena ručka za nošenje omogućava lakše prenošenje
- Uzdužno rezanje
- Krovno rezanje drveta
- Podržava sve materijale
- Potpora prilikom rada sa materijalima velikih dimenzija

Kat. Br.	Odgovara	Opis
DE7023	Sve DeWALT Potezne pile	Heavy Duty radni stalak

Za DE7023



Kat. Br.	Tačka	Opis
DE7024	1	Radna podrška
DE7025	2	Nosači pila
DE7027	3	Radna podrška sa valjak
DE7028	4	Radna podrška sa valjak
DE7029	5	Povećana širina za radnu podršku
DE7030	6	Povećana dužina nosača potezne pile
DE7031	7	Prošireni nosač
DE7026	Nije ilustrovano	Remen nosač

260mm Pila sa stolom

DW711



Snažan 1300 vatni indukcion motor sa zaštitom od prašine pruža godine bez servisiranja (1100Vatna 110LX verzija je samo za Veliku Britaniju).

Ugrađene kočnice lista osiguravaju aktivnu zaštitu korisnika i dodatnu sigurnost mašine.

Osnovna ploča i radni sto od lijevanog aluminijuma garantira visoku kvalitetu i precizno rezanje u oba rezna načina.

Stabilni zadnji graničnik povećava preciznost u svim primjenama rezanja.

Standardna oprema: 260mm list od tvrdog metala sa 24 zuba, zaštitna na vrhu sa izvlačenjem, stezne matice, hex ključ, potisna ručica, stega za materijal

Ulazna snaga	1300 Watts
Izlazna snaga	900 Watt
Broj obrtaja	2750 rpm
Prečnik lista	260 mm
Provr list	30 mm
Nagib	48 °
Uglovi [desno/lijevo]	50 °
Maksimalni kapacitet rezanja [Poz. stolne pile 90°/90°]	50 mm
Težina	20.0 kg
Dubina	590 mm
Dužina i visina	490 x 620 mm
Maksimalni kapacitet rezanja na 90°/90°	96 mm
Maksimalni kapacitet razreza [desno]	175 mm
Maksimalni kapacitet razreza [lijevo]	60 mm

305mm Pila sa stolom

D27113



Kombinacijska pila sa mogućnošću rezanja pod uglovima i razreza.

Inovativni dizajn stola maksimizira sigurnost i vidljivost rezne linije.

XPS Radna svjetiljka pruža neprikosnovenu vidljivost rezne linije, brzo ponovljive rezove bez potrebe ponovne prilagodbe, uvećavajući učinkovitost.

Popunivo podesivi razdjelnik potezne pile od nehrđajućeg čelika - pruža preciznost tijekom cijelog životnog vijeka alata.

Standardna oprema: XPS Radna svjetiljka i indikator rezne linije, list pile, potisna ručica, odvijaj lista, bočni graničnik, zaštitnik, Allen ključ, stega za materijal

Ulazna snaga	1600 Watts
Izlazna snaga	1030 Watt
Broj obrtaja	3300 rpm
Prečnik lista	305 mm
Provrta lista	30 mm
Nagib	48 °
Uglovi [desno/lijevo]	50/50 °
Maksimalni kapacitet rezanja [Poz. stolne pile 90°/90°]	51 mm
Težina	19.5 kg
Dubina	600 mm
Dužina i visina	500 x 485 mm
Maksimalni kapacitet rezanja na 90°/90°	180 x 40 mm
Maksimalni kapacitet razreza [desno]	1 mm
Maksimalni kapacitet razreza [lijevo]	1 mm

305mm Klizna potezna pila sa stolom

D27112



90°/90°	285 x 90 mm
45°/90°	200 x 90 mm
90°/45°	285 x 62 mm
45°/45°	200 x 62 mm



Lagan, snažni 1600 vatni univerzalni motor za najzahtjevnije primjene.

Kombinacijska pila sa mogućnošću rezanja pod uglovima i razreza.

Klizni mehanizam je ugrađen da bi povećao kapacitet rezanja pod uglovima.

Osnovna ploča i radni sto od lijevanog aluminijuma garantira visoku kvalitetu i precizno rezanje u oba rezna načina.

Standardna oprema: List pile, potisna ručica, izvijaj lista, bočni graničnik, zaštitnik, Allen ključ, stega za materijal

Ulazna snaga	1600 Watts
Izlazna snaga	1370 Watt
Broj obrtaja	3650 rpm
Prečnik lista	305 mm
Provrta lista	30 mm
Nagib	45 °
Uglovi [desno/lijevo]	60/50 °
Maksimalni kapacitet rezanja [Poz. stolne pile 90°/90°]	51 mm
Težina	23.0 kg
Dubina	980 mm
Dužina i visina	580 x 710 mm
Maksimalni kapacitet rezanja na 90°/90°	285 x 90 mm
Maksimalni kapacitet razreza [desno]	200 mm
Maksimalni kapacitet razreza [lijevo]	220 mm

305mm Klizna potezna pila sa stolom

D27111



90°/90°	220 x 90 mm
45°/90°	155 x 90 mm
90°/45°	220 x 62 mm
45°/45°	155 x 62 mm



Kombinacijska pila sa mogućnošću rezanja pod uglovima i razreza.

Snažni 1500vatni induktivni motor odgovara i na najzahtjevnije zadatke.

Osnovna ploča i radni sto od lijevanog aluminijuma garantira visoku kvalitetu i precizno rezanje u oba rezna načina.

Klizni mehanizam je ugrađen da bi povećao kapacitet rezanja pod uglom.

Standardna oprema: list za pilu, potezna ručica, odvijaj lista, bočni graničnik, zaštitnik, Allen ključ

Ulazna snaga	1500 Watts
Izlazna snaga	1100 Watt
Broj obrtaja	3000 rpm
Prečnik lista	305 mm
Provrta lista	30 mm
Nagib	45 °
Uglovi [desno/lijevo]	60/50 °
Maksimalni kapacitet rezanja [Poz. stolne pile 90°/90°]	51 mm
Težina	26.5 kg
Dubina	800 mm
Dužina i visina	580 x 710 mm
Maksimalni kapacitet rezanja na 90°/90°	220x90 mm
Maksimalni kapacitet razreza [desno]	200 mm
Maksimalni kapacitet razreza [lijevo]	220 mm

STROJEVI



DEWALT
D27105-08
230 V~
96 A
50 Hz
TYPE 1
2000 W
18 A
10 30 mm
Boring knife 18 A 2.5 mm
Cut Depth Max 80 mm
Cut Depth Max 80 mm
No 4000 / min
No 3000 / min
D27105-08
www.dewalt.com
Made in Italy
Germany
D 63300 03/2019

Heavy Duty Prenosiva stolna pila

DW744XP



Snažni 2000Wtni motor za visoke performanse prilikom primjene.

Tračne vodilice na izvlačenje pružaju preko 610mm kapaciteta rezanja u prenosivom dizajnu koji omogućava rezanje materijala većih dimenzija.

Površina stalka od aluminijuma osigurava preciznost i tačnost.

Meki elektronski start povećava tačnost i izdržljivost motora.

Standardna oprema: List sa 24 zuba SERIES 40®, bočni graničnik, 2 stezne matice za list, paralelne vodilice, adapter za prašinu, patisna ručica

Ulazna snaga	2000 Watts
Izlazna snaga	1600 Watt
Broj obrtaja	3000 rpm
Prečnik lista	250 mm
Provt lista	30 mm
Nagib	-3 to 48 °
Maksimalni kapacitet rezreza [desno]	625 mm
Maksimalni kapacitet rezreza [lijevo]	342 mm
Veličina stola	627 x 678 mm
Težina	35 kg
Dubina	740 mm
Dužina i visina	680 x 465 mm



Heavy Duty Lagana stolna pila

DW745



Masa alata od 22kg i optimiziran otisak čine ovu pilu najlakše prenosivu u klasi.

Tračni sistem pruža preko 410mm kapaciteta rezanja u prenosivom dizajnu koji omogućava rezanje materijala većih dimenzija.

Kotrljajući čelični okvir štiti pilu od udara i oštećenja na gradilištu.

Snažni 1700Wtni motor pruža velike performanse u svim primjenama (1300Wtna 110LX verzija je samo za Veliku Britaniju).

Standardna oprema: List sa 24 zuba SERIES 40®, bočni graničnik, 2 stezne matice za list, paralelne vodilice, adapter za prašinu, patisna ručica

Ulazna snaga	1700 Watts
Izlazna snaga	1100 Watt
Broj obrtaja	3800 rpm
Prečnik lista	250 mm
Provt lista	30 mm
Nagib	-3 to 48 °
Maksimalni kapacitet rezreza [desno]	508 mm
Maksimalni kapacitet rezreza [lijevo]	315 mm
Veličina stola	630 x 570 mm
Težina	22 kg
Dubina	742 mm
Dužina i visina	577 x 425 mm



Heavy Duty Radni stalak na točkovima

DE7400



Veliki točkovi dizajnirani za jednostavno prelaženje stepenica, ivičnjaka i građevinskih ostataka.

Sklopive noge s brzim otpuštanjem koje se nalaze ispod stalka u nekoliko sekundi pružaju jednostavan i brz transport.

Lagana aluminijumska konstrukcija povećava lakoću prenošenja.

Stalac održava ravnotežu radi jednostavnije mobilnosti i sklapanja.

Standardna oprema: Univerzalni nosači koji mogu pričvrstiti većinu stolnih pila

305mm Kombinovana pila

D27107 / D27107XPS*



90°/90°	50 x 155 mm	205 x 63 mm
45°/90°	45 x 155 mm	160 x 63 mm
90°/45°	60 x 110 mm	205 x 50 mm
45°/45°	60 x 100 mm	—



Napredna generacija TGS kombinovanih pila kombinira tačnost moderne pile sa snagom i kapacitetom stolnih pila.
Elektronski paket pruža zaštitu od preopterećenja, i konstantnu brzinu rezanja za optimalnu učinkovitost. 305mm list pruža masivnih 155mm širine reza.
Novi sistem nagiba pile osigurava visok stepen tačnosti i jednostavno podešavanje.

Standardna oprema: List sa 48 zuba, paralelne vodilice, potisna ručica, dodatak za usisavanje prašine pile, zaštitnik, alat za montažu, stega materijala

Ulazna snaga	2000 Watts
Izlazna snaga	1400 Watt
Broj obrtaja	4000 rpm
Prečnik lista	305 mm
Provt lista	30 mm
Nagib	48 °
Uglovi [desno/lijevo]	48/48 °
Maksimalni kapacitet rezanja [Poz. stolne pile 90°/90°]	0 - 81 mm
Maksimalni kapacitet rezanja [Poz. stolne pile 90°/45°]	0 - 56 mm
Težina	40 kg
Dubina	800 mm
Dužina i visina	720 x 770 mm



Za D27107/D27105



Kat. Br.	Tačka	Opis
D271055	1	Klizni stalak za D27105/7 TGS
D271058	3	Desni dodatni stalak za D27105/7 TGS
DE3460	4	Graničnik dužine za kraći radni materijal
DE3462	5	Graničnik
DE3474	6	Prilagodljivi podupirač stalka
DE3491	7	Par vodilica od 500mm dužine
DE3494	8	Par vodilica od 1000mm dužine
DE3495	9	Poluporna ploča za materijal
D271054	Ilustrovan	Set za usisavanje prašine za D27105/7 TGS



250mm Kombinovana pila

DW743N



90°/90°	140 x 68 mm	180 x 20 mm
45°/90°	95 x 70 mm	120 x 46 mm
90°/45°	70 x 95 mm	150 x 20 mm



Klasična TGS nagibna/stolna pila.

Bez alatna transformacija iz stolne pile u stabilnu pilu pruža fleksibilnost u prostoru i u primjeni.

Nova, veća izlazna snaga visokog obrtnog momenta induktivnog motora osigurava godine korištenja bez potrebe servisiranja, te je pogodan za primjene u radionici gdje je potreban nizak nivo buke.

Unaprijeđen dizajn pruža maksimalni kapacitet rezanja u svim uglovima nagiba.

Standardna oprema: List sa 30 zuba, paralelne vodilice, potisna ručica, 4 odvojive noge, zaštitnik oštrice, montažni alat, stega materijala

Ulazna snaga	2000 Watts
Izlazna snaga	1550 Watt
Broj obrtaja	2850 rpm
Prečnik lista	250 mm
Provt lista	30 mm
Nagib	45 °
Uglovi [desno/lijevo]	45 / 45 °
Maksimalni kapacitet rezanja [Poz. stolne pile 90°/90°]	0 - 70 mm
Maksimalni kapacitet rezanja [Poz. stolne pile 90°/45°]	0 - 32 mm
Težina	37 kg
Dubina	670 mm
Dužina i visina	700 x 750 mm



Za DW743N



Kat. Br.	Tačka	Opis
DE3491	1	Par vodilica, 500mm dužine
DE3460	2	Graničnik dužine
DE3474	3	Prilagodljivi podupirač stalka
DE3494	4	Par vodilica 1000mm dužine
DE3462	5	Graničnik
DE3495	6	Potporna ploča za materijal
DE3454	ilustrovano	2x potisne ručice
DE3472	ilustrovano	Dodatni stol za desnu stranu
DE3489	ilustrovano	Podrška za valjak
DE3496	ilustrovano	Zamjenski graničnik pile za korištenje sa stolom
DE3497	ilustrovano	Stol sa podrškom valjka
DE3500	ilustrovano	Set čijevi
DE3461	Nije ilustrovano	Spona za montažu
DE3471	Nije ilustrovano	Klizni stol
DE3473	Nije ilustrovano	Paralelni graničnik
DE3488	Nije ilustrovano	Zamjenska zaštita stolne pile



DE3497



DE3500



DE3489



DE3496



DE3472



DE3454

300mm Konzolna pila

DW721KN / DW722KN*

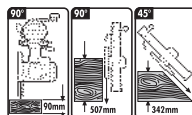

Samostojeća konzolna pila sa kapacitetom ravnog reza do 507mm i 90mm dubine reza. Lijevano željezo i četiri kotrljajuća ležaja u glavi motora omogućuju visoku preciznost i dugotrajnost. Asinhroni motor pruža veliku snagu čak i pri maksimalnim kapacitetama rezanja. Također dostupan u tri faze napona kao DW722KN. Jednostavna i pozitivna prilagodba širine, dubine i kuta reza se može tačno postaviti u sekundi.

Standardna oprema: list sa 32 zuba, alat za montažu, automatsko sigurnosno zaustavljanje, automatsko zaustavljanje lista, stalak

Ulazna snaga	2000 Watts
Izlazna snaga	1580 Watt
Broj obrtaja	3000 rpm
Prečnik lista	300 mm
Provt lista	30 mm
Maksimalna brzina rezanja	36 m/sec
Maksimalna širina razreza	N/A mm
Težina	115 kg
Dubina	1200 mm
Dužina i visina	1490 x 1470 mm

Dostupno u tri faze voltaže kao DW722KN

350mm Konzolna pila

DW728KN / DW729KN*

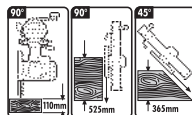

Industrijska konzolna pila obavlja tačne ravne rezove jedan za drugim, čineći tako ovu pilu bezkonkurentnom u profesionalnoj industriji za obradu drveta. Lijevano željezo i četiri kotrljajuća ležaja u glavi motora omogućuju visoku preciznost i dugotrajnost. Jednostavna i pozitivna prilagodba širine, dubine i kuta reza se može tačno postaviti u sekundi. Asinhroni motor pruža veliku snagu čak i pri maksimalnim kapacitetama rezanja. Također dostupan u tri faze napona kao DW729K.

Standardna oprema: List sa 32 zuba, alat za montažu, automatsko sigurnosno zaustavljanje, zaustavljanje lista, stalak

Ulazna snaga	2200 Watts
Izlazna snaga	1820 Watt
Broj obrtaja	2800 rpm
Prečnik lista	350 mm
Provt lista	30 mm
Maksimalna brzina rezanja	53 m/sec
Maksimalna širina razreza	N/A mm
Težina	149 kg
Dubina	1380 mm
Dužina i visina	1800 x 1450 mm

*DW729K je jedinica sa 3 faze

155mm Tračna pila sa 2 brzine

DW738 / DW739*



Konstrukcija od aluminijskog kućišta velike kvalitete je pogodna za rezanje drveta, obojenih metala, stropola, razne smjese i plastike. Dvije brzine omogućavaju kontrolu u raznim primjenama. Veliki uravnoteženi aluminijski tračni točkovi sa gumenim oblogama osiguravaju nesmetan rad. Veliki aluminijski stol visoke kvalitete s premazom protiv habanja i zamjenjivim uloškom.

Standardna oprema: list, paralelna vodilica

Ulazna snaga	749 Watts
Izlazna snaga	550 Watt
Maksimalna visina reza	155 mm
Maksimalna širina reza	310 mm
Brzina reza	330/800 m/min
Veličina stola	380 x 380 mm
Težina	23.0 kg
Dubina	520 mm
Dužina i visina	660 x 1000 mm



*Samo 240V

200mm Tračna pila sa dvije brzine

DW876*



Čelična konstrukcija pruža izuzetnu čvrstoću i tačnost čak i na maksimalnim dubinama rezanja. 500 x 500mm aluminijski stol pruža veliku podršku pri radu i izgrađen je da olakša tačnost i preciznost. Jednostavno natezanje lista s ugrađenim indikatorom zategunosti za različite vrste listova i primjena. Mikro prekidač uklapljen u vrata omogućava spriječeavanje slučajnog pokretanja.

Standardna oprema: Dijamantska osnova čeličnog lista, "No-volt" prekidač, stalak, graničnik

Ulazna snaga	1000 Watts
Izlazna snaga	750 Watt
Maksimalna visina reza	200 mm
Maksimalna širina reza	310 mm
Brzina reza	380/880 m/min
Veličina stola	500x500 mm
Težina	54.0 kg
Dubina	650 mm
Dužina i visina	770 x 1590 mm



*Samo 240V

Stolna blanjalica-debljača

D27300*



Veliki aluminijski graničnik omogućava precizne kutove na površini blanjanja. Velika aluminijska radna površina blanjalice pruža preciznost i jednostavnost korištenja. Integrirani motor će Vam uštediti prostor i olakšati prijevoz. Novi dizajn kontrole povećava jednostavnost korištenja i preciznost prilagodbe.

Standardna oprema: HSS noževi, prilagodljivi graničnik, Allen ključevi, stezne matice, mjerilo za podešavanje noževa, otvor za usisavanje prašine, potisna ručica, stalak

Ulazna snaga	2100 Watts
Izlazna snaga	1600 Watt
Broj obrtaja	6200 rpm
Maksimalni kapacitet	260 mm
Maksimalna dubina reza	4 mm
Maksimalna dubina blanjanja	3 mm
Veličina stalka blanjanje	1000 x 260 mm
Veličina stalka debljače	500 x 250 mm
Maksimalni kapacitet debljače	160 mm
Pomak	5 m/min
Težina	53 kg
Dubina	700 mm
Dužina i visina	1050 x 950 mm



*Samo 240V

317mm Prenosiva debljača

DW733



Dizajn sa 4 stuba omogućuje reznoj glavi da se miče gore-dole glatko i tačno. Veliki ulazni i izlazni stalci pružaju povećanu podršku materijalima prilikom rezanja većih površina. Snažni 1800 Watni motor čini blanjanje velike površine veoma laganim. Dizajnirano za olakšanu prenosivost na gradilištu i manjim zanatskim radionicama.

Standardna oprema: Adapter za usisavanje prašine, Allen ključ, stezne matice, vodič za promjenu noževa

Ulazna snaga	1800 Watts
Izlazna snaga	1000 Watt
Broj obrtaja	10000 rpm
Maksimalni kapacitet	317 mm
Maksimalna dubina blanjanja	2 mm
Maksimalni kapacitet debljače	152 mm
Pomak	8 m/min
Težina	33.6 kg
Dubina	310 mm
Dužina i visina	520 x 445 mm





KATALOG PRIBORA

DEWALT PRIBOR

Kupili ste najbolji alat, sad kupite najbolji pribor za Vaš posao.

Kao što je naš brend poznat po izdržljivosti i kvalitetu naših profesionalnih električnih alata, DEWALT pored toga nudi veliki izbor dodatne opreme i pribora. Koristeći profesionalne kvalitetne dodatke poboljšat će se učinkovitost i Vaših električnih i aku alata



DEWALT®

Veliki izbor pribora visokih performansi

EXTREME®

Izumljen za profesionalce na gradilištu i zahtjevne primjene

XLR®

Inovativna rješenja za profesionalne korisnike i sa najvećim zahtjevima

XPC

ZNAČENJE IKONA

Aluminijum	Umetak	Bukvar	Keramika	Tanke ploče	Beton	Cementna ploča	Zidne pločice	Podne pločice	Opeka	Pločice
Blok	Granit	Grafit	Prirodno drvo	Tvrde ploče	Tvrdo drvo	Željezo	Laminati	Mramor	Kamen	Drvo
Mesing	Opeka	MDF	Metalne cijevi	Nikl	Obojeno drvo	Plastika	Šperploča	Porculan	Glazura	Bijela glazura
Puna opeka	Šuplja opeka	Recaklirano drvo	Hrđa	Škriljac	Meko drvo	Čelik	Nehrđajući čelik	Tanki čelik	Umetak drveta	Stakloplastika

BUŠENJE BETONA I KLESANJE

TRAŽITE DEWALT® BURGJE I DLIJETA

DEWALT OPCJE BUŠENJA

DEWALT je vodeći proizvođač električnih alata visokih performansi i dodataka koji omogućavaju bušenje betona, metala i drveta. Fabrika u Njemačkoj, koja je osnovana 1959 godine, sada zapošljava preko 200 ljudi, proizvodeći više od 40 miliona burgija svake godine.



PROIZVODNJA

Kako bi osigurali maksimalnu učinkovitost i zadovoljstvo kupca, DEWALT burgije moraju izdržati najrigoroznije testove (uključujući kompjuterski kontrolisano mljevenje) i najnapredniju produkciju i proces kontrole kvalitete. DEWALT ne proizvodi samo svoje burgije, čak dizajniramo mašine i proizvodimo ih.



Made in Germany

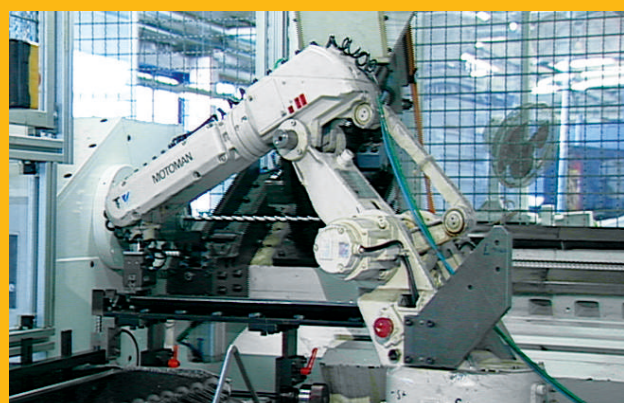

**RAZVOJ PROIZVODA**

Nakon proširenog istraživanja, DeWALT je prikupio opsežno znanje o potrebi korisnika i primjeni. Proizvodnja svjetske klase koristi najnoviji Catia CAD sistem i automatski test opreme radi proizvodnje i testiranja svih burgija prije i tokom proizvodnje.

KONTROLA KVALITETE

DeWALT je stalni član PRUF GEMEINSCHAFT MAUERBOHRER (PGM), internacionalno priznate organizacije koja potvrđuje upotrebljivost burgije za korištenje. Da bi se testirao životni vijek i izdržljivost burgije 1 milion rupa se buši u 350 tona betona svake godine, ovo će otkriti ako bude ikakve promjene u kvaliteti prije nego što se isporučí krajnjem korisniku. Sve burgije su potvrđene zadnjim ISO 9001:2000 standardima kvalitete kao i testirane koristeći mašine visokih naučnih standarda kako bi osigurali vrhunsku kvalitetu.

**XLR™**

**ZA VRHUNSKU UČINKOVITOST U BUŠENJU
BETONA I OPEKE.**

XTRA LIFE & RELIABILITY

BUŠENJE U OPEKU / BETON

DEWALT profesionalni dodaci nude zidarske burgije za bilo koji zadatak. Da li je to lako bušenje, povremeno teže bušenje, kontinuirano korištenje u tvrdom betonu, DEWALT nudi prave dodatke za taj posao. Kupili ste najbolju bušilicu za opeku/beton, sada kupite najbolje burgije.



EXTREME DEWALT® BURGJE ZA BETON



EXTREME



PRIMJENE

- Obično se koristi za bušenje rupa u beton i opeku, za montažu anкера, plastičnih tipli i nosača cijevi.
- Pogodna za bušenje u opeku, ciglu, kamen, pločice i meki beton.

OSOBBINE

- Traje 2x duže i pruža 50% više izbušenih rupa po punjenju nego standardne burgije za opeku.
- Jedinstvena karbidna pločica pruža maksimalnu izdržljivost, a protuklizni trup burgije osigurava bolje zadržavanje u steznoj glavi.

POJEDINAČNA PAKOVANJA

Kat. Br.	Prečnik mm	Dužina mm	Radna dužina mm	Količina kom.	M.O.Q.	Barkod
DT6695-QZ	3	110	70	1	1	5035048061879
DT6671-QZ	4	75	50	1	1	5035048060568
DT6672-QZ	5	85	50	1	1	5035048060575
DT6673-QZ	5	150	100	1	1	5035048060582
DT6674-QZ	5.5	85	50	1	1	5035048060599
DT6675-QZ	6	100	60	1	1	5035048060605
DT6676-QZ	6	150	100	1	1	5035048060612
DT6677-QZ	6	200	150	1	1	5035048060629
DT6678-QZ	6.5	100	60	1	1	5035048060636
DT6679-QZ	6.5	150	100	1	1	5035048060643
DT6680-QZ	7	100	60	1	1	5035048060650
DT6681-QZ	7	150	100	1	1	5035048060667
DT6682-QZ	8	120	80	1	1	5035048060674
DT6683-QZ	8	200	150	1	1	5035048060681
DT6684-QZ	9	120	80	1	1	5035048060698
DT6685-QZ	10	120	80	1	1	5035048060704
DT6686-QZ	10	200	150	1	1	5035048060711
DT6687-QZ	12	150	100	1	1	5035048060728
DT6688-QZ	12	200	150	1	1	5035048060735
DT6689-QZ	13	150	100	1	1	5035048060742
DT6690-QZ	14	150	100	1	1	5035048060759
DT6691-QZ	14	200	150	1	1	5035048060766
DT6692-QZ	16	150	100	1	1	5035048060773
DT6693-QZ	16	200	150	1	1	5035048060780

EXTREME DEWALT® SETOVI BURGJA ZA BETON/OPEKU

Kat. Br.	Opis	Prečnik mm	Količina kom.	M.O.Q.	Barkod
-QZ	Set od 5 dijelova u plastičnoj kutiji.	4,5,6,8,10	5	1	5035048060797
DT79288-QZ	Mala snažna kutija u blister pakovanju sa EXTREME DEWALT® burgijama za beton. Ph2x4, Pz2x4, Ph2x50mm, Pz2x50mm, Rasčepni 5.5x50mm, magnetski prihvat, magnetski vodič.	4, 5, 5.5, 6, 7, 8	19	1	5035048072219

BURGIJE ZA BETON/OPEKU



POJEDINAČNA PAKOVANJA

PRIMJENA

- Obično se koristi za bušenje rupa u beton i opeku, za montažu anкера, plastičnih tipli i nosača cijevi
- Pogodna za opeku, cigle i kamen..

OSOBINE

- Rotaciono / udarna burgija za opeku pod uglom od 130°, Douglas karbidni vrh.
- Prečnik trupa burgije 10-13mm smanjen na 9.5mm.
- Prečnik trupa burgije veći od 13mm je smanjen na 12.7 is reduced to 12.7 mm.



Kat. Br.	Prečnik mm	Dužina mm	Radna dužina mm	Količina kom.	M.O.Q.	Barkod
DT6500-QZ	3	60	28	1	1	5011402382309
DT6504-QZ	4	75	38	1	1	5011402372379
DT6505-QZ	5	85	44	1	1	5011402372416
DT6502-QZ	5.5	85	44	1	1	5011402372454
DT6552-QZ	5.5	150	82	1	1	5011402372478
DT6506-QZ	6	100	54	1	1	5011402372492
DT6556-QZ	6	150	82	1	1	5011402372515
DT6606-QZ	6	200	135	1	1	5011402372539
DT6503-QZ	6.5	100	54	1	1	5011402372553
DT6507-QZ	7	100	54	1	1	5011402372614
DT6557-QZ	7	150	82	1	1	5011402372638
DT6508-QZ	8	120	67	1	1	5011402372676
DT6558-QZ	8	150	82	1	1	5011402372690
DT6608-QZ	8	200	135	1	1	5011402372713
DT6708-QZ	8	400	230	1	1	5011402372737
DT6509-QZ	9	120	67	1	1	5011402372751
DT6510-QZ	10	120	67	1	1	5011402372836
DT6560-QZ	10	150	82	1	1	5011402372850
DT6610-QZ	10	200	135	1	1	5011402372874
DT6710-QZ	10	400	230	1	1	5011402372898
DT6732-QZ	10	600	400	1	1	5011402382361
DT6562-QZ	12	150	82	1	1	5011402372935
DT6612-QZ	12	200	135	1	1	5011402372959
DT6712-QZ	12	400	230	1	1	5011402372973
DT6733-QZ	12	600	400	1	1	5011402382378
DT6563-QZ	13	150	82	1	1	5011402372997
DT6564-QZ	14	150	82	1	1	5011402373055
DT6714-QZ	14	400	230	1	1	5011402373093
DT6566-QZ	16	150	82	1	1	5011402373130
DT6716-QZ	16	400	230	1	1	5011402373154
DT6718-QZ	18	400	230	1	1	5011402373192
DT6720-QZ	20	400	230	1	1	5011402373239

SET BURGIIJA ZA BETON/OPEKU

Kat. Br.	Opis	Prečnik mm	Količina kom.	M.O.Q.	Barkod
DT6952-QZ	Set od 5 dijelova u plastičnoj kutiji	4, 5, 6, 8, 10	5	1	5011402373413

BURGIJE ZA VIŠE MATERIJALA



BURGIJE ZA VIŠE MATERIJALA

PRIMJENA

- Pogodna za drvo, plastiku, blagi čelik, obojene metale i opeku.
- Za korištenje u rotacionom i udarnom bušenju.

OSOBINE

- Jedinstveni ugao od 120° za maksimalnu oštrinu.
- Glava od punog karbida pruža brže bušenje i produženi životni vijek.
- Protivklizni trup osigurava bolje zadržavanje u steznoj glavi.

Kat. Br.	Prečnik mm	Dužina mm	Radna dužina mm	Količina kom.	M.O.Q.	Barkod
DT6515-QZ	3	113	83	1	1	5035048066010
DT6516-QZ	3.5	113	83	1	1	5035048066027
DT6517-QZ	4	103	73	1	1	5035048066034
DT6518-QZ	5	113	83	1	1	5035048066041
DT6527-QZ	5.5	113	83	1	1	5035048077504
DT6528-QZ	5.5	200	170	1	1	5035048077511
DT6519-QZ	6	123	93	1	1	5035048066058
DT6529-QZ	6	200	170	1	1	5035048077528
DT6520-QZ	6.5	123	93	1	1	5035048066065
DT6530-QZ	6.5	200	170	1	1	5035048077535
DT6521-QZ	7	123	93	1	1	5035048066072
DT6522-QZ	8	134	104	1	1	5035048066089
DT6531-QZ	8	200	170	1	1	5035048077542
DT6523-QZ	9	134	104	1	1	5035048066096
DT6524-QZ	10	134	104	1	1	5035048066102
DT6533-QZ	10	200	170	1	1	5035048077559
DT6525-QZ	12	153	123	1	1	5035048066119
DT6526-QZ	13	160	130	1	1	5035048066126

SDS-PLUS EXTREME DeWALT® 2 BURGJE



EXTREME



POJEDINAČNA PAKOVANJA

PRIMJENA

- Pogodno za brzo bušenje rupa u betonu, kamenu, i cigli.

OSOBBINE

- Inovativna EXTREME DeWALT® 2 SDS+burgija je među najboljim u kategorijama izdržljivosti i brzini bušenja.
- Vrhunska karbidna struktura osigurava vrh burgije sa enornom izdržljivošću koja pruža dosljedan životni vijek.
- Dizajn zakrivljenosti vrha od 140° osigurava bolji prodor burgije i duži životni vijek.
- Trup od ojačanog čelika pruža dodatnu snagu i smanjuje mogućnost lomljenja burgije.



Kat. Br.	Prečnik mm	Dužina mm	Radna dužina mm	Količina kom.	M.O.Q.	Barcode
DT9625-QZ	3	135	75	1	1	5035048014011
DT9500-QZ	3.5	110	50	1	1	5035048054758
DT9502-QZ	4	110	50	1	1	5035048054772
DT9503-QZ	4	160	100	1	1	5035048054789
DT9504-QZ	5	110	50	1	1	5035048054796
DT9505-QZ	5	160	100	1	1	5035048054802
DT9506-QZ	5	210	150	1	1	5035048054819
DT9507-QZ	5	310	250	1	1	5035048054826
DT9620-QZ	5	460	400	1	1	5035048061855
DT9508-QZ	5.5	110	50	1	1	5035048054833
DT9509-QZ	5.5	160	100	1	1	5035048054840
DT9510-QZ	5.5	210	150	1	1	5035048054857
DT9511-QZ	5.5	260	200	1	1	5035048054864
DT9512-QZ	5.5	310	250	1	1	5035048054871
DT9513-QZ	5.5	460	400	1	1	5035048054888
DT9514-QZ	6	110	50	1	1	5035048054895
DT9515-QZ	6	160	100	1	1	5035048054901
DT9516-QZ	6	210	150	1	1	5035048054918
DT9517-QZ	6	260	200	1	1	5035048054925
DT9621-QZ	6	310	250	1	1	5035048061862
DT9518-QZ	6	460	400	1	1	5035048054932
DT9519-QZ	6.5	110	50	1	1	5035048054949
DT9520-QZ	6.5	160	100	1	1	5035048054956
DT9521-QZ	6.5	210	150	1	1	5035048054963
DT9522-QZ	6.5	260	200	1	1	5035048054970
DT9523-QZ	6.5	310	250	1	1	5035048054987
DT9524-QZ	7	110	50	1	1	5035048054994
DT9525-QZ	7	160	100	1	1	5035048055007
DT9526-QZ	7	210	150	1	1	5035048055014
DT9527-QZ	7	260	200	1	1	5035048055021
DT9528-QZ	8	110	50	1	1	5035048055038
DT9529-QZ	8	160	100	1	1	5035048055045
DT9530-QZ	8	210	150	1	1	5035048055052
DT9531-QZ	8	260	200	1	1	5035048055069
DT9532-QZ	8	310	250	1	1	5035048055076
DT9533-QZ	8	410	350	1	1	5035048055083
DT9534-QZ	8	460	400	1	1	5035048055090
DT9536-QZ	9	160	100	1	1	5035048055113
DT9537-QZ	9	210	150	1	1	5035048055120
DT9539-QZ	10	110	50	1	1	5035048055144
DT9540-QZ	10	160	100	1	1	5035048055151
DT9541-QZ	10	210	150	1	1	5035048055168
DT9542-QZ	10	260	200	1	1	5035048055175
DT9543-QZ	10	310	250	1	1	5035048055182
DT9544-QZ	10	350	300	1	1	5035048055199
DT9545-QZ	10	460	400	1	1	5035048055205
DT9546-QZ	10	600	550	1	1	5035048055212
DT9547-QZ	10	1000	950	1	1	5035048055229
DT9548-QZ	11	160	100	1	1	5035048055236
DT9549-QZ	11	210	150	1	1	5035048055243
DT9552-QZ	12	160	100	1	1	5035048055274
DT9553-QZ	12	200	150	1	1	5035048055281
DT9554-QZ	12	260	200	1	1	5035048055298
DT9555-QZ	12	300	250	1	1	5035048055304
DT9556-QZ	12	350	300	1	1	5035048055311
DT9557-QZ	12	450	400	1	1	5035048055328
DT9558-QZ	12	600	550	1	1	5035048055335
DT9559-QZ	12	1000	950	1	1	5035048055342
DT9560-QZ	13	160	100	1	1	5035048055359
DT9561-QZ	13	200	150	1	1	5035048055366
DT9562-QZ	13	260	200	1	1	5035048055373
DT9566-QZ	14	160	100	1	1	5035048055410
DT9567-QZ	14	200	150	1	1	5035048055427
DT9568-QZ	14	260	200	1	1	5035048055434
DT9569-QZ	14	300	250	1	1	5035048055441
DT9570-QZ	14	450	400	1	1	5035048055458
DT9571-QZ	14	600	550	1	1	5035048055465
DT9572-QZ	14	1000	950	1	1	5035048055472
DT9573-QZ	15	160	100	1	1	5035048055489
DT9574-QZ	15	200	150	1	1	5035048055496
DT9575-QZ	15	260	200	1	1	5035048055502
DT9576-QZ	15	300	250	1	1	5035048055519
DT9578-QZ	16	160	100	1	1	5035048055533
DT9579-QZ	16	200	150	1	1	5035048055540
DT9580-QZ	16	260	200	1	1	5035048055557
DT9581-QZ	16	300	250	1	1	5035048055564
DT9582-QZ	16	450	400	1	1	5035048055571
DT9583-QZ	16	600	550	1	1	5035048055588
DT9584-QZ	16	800	750	1	1	5035048055595
DT9585-QZ	16	1000	950	1	1	5035048055601
DT9587-QZ	18	200	150	1	1	5035048055625
DT9588-QZ	18	250	200	1	1	5035048055632
DT9589-QZ	18	300	250	1	1	5035048055649
DT9590-QZ	18	450	400	1	1	5035048055656
DT9591-QZ	18	600	550	1	1	5035048055663
DT9592-QZ	18	800	750	1	1	5035048055670

SDS-PLUS EXTREME DeWALT® 2 BURGJE



EXTREME



PRIMJENA

- Pogodno za brzo bušenje rupa u betonu, kamenu, i cigli.

OSOBINE

- Inovativna EXTREME DeWALT® 2 SDS+ burgija je među najboljim u kategorijama izdržljivosti i brzini bušenja.
- Vrhunska karbidna struktura osigurava vrh burgije sa enormnom izdržljivošću koja pruža dosljedan životni vijek.
- Nova četverokanalna spirala uključuje maksimizirano centralno jezgro za povećanu izdržljivost i prenos energije.
- Dizajn zakrivljenosti vrha od 140° osigurava bolji prodor burgije i duži životni vijek.
- Trup od ojačanog čelika pruža dodatnu snagu i smanjuje mogućnost lomljenja burgije.

POJEDINAČNA PAKOVANJA

Kat. Br.	Prečnik mm	Dužina mm	Radna dužina mm	Količina kom.	M.O.Q.	Barkod
DT9593-QZ	18	1000	950	1	1	5035048055687
DT9597-QZ	20	200	150	1	1	5035048055724
DT9598-QZ	20	300	250	1	1	5035048055731
DT9599-QZ	20	450	400	1	1	5035048055748
DT9600-QZ	20	600	550	1	1	5035048055755
DT9601-QZ	20	1000	950	1	1	5035048055762
DT9602-QZ	22	250	200	1	1	5035048055779
DT9603-QZ	22	300	250	1	1	5035048055786
DT9604-QZ	22	450	400	1	1	5035048055793
DT9605-QZ	22	600	550	1	1	5035048055809
DT9606-QZ	22	800	750	1	1	5035048055816
DT9607-QZ	22	1000	950	1	1	5035048055823
DT9609-QZ	24	250	200	1	1	5035048055847
DT9610-QZ	24	450	400	1	1	5035048055854
DT9611-QZ	25	250	200	1	1	5035048055861
DT9612-QZ	25	300	250	1	1	5035048055878
DT9613-QZ	25	450	400	1	1	5035048055885
DT9614-QZ	25	1000	950	1	1	5035048055892
DT9615-QZ	26	250	200	1	1	5035048055908
DT9616-QZ	26	450	400	1	1	5035048055915
DT9617-QZ	26	800	750	1	1	5035048055922
DT9618-QZ	30	250	200	1	1	5035048055939
DT9619-QZ	30	450	400	1	1	5035048055946



VELIKA PAKOVANJA

Kat. Br.	Prečnik mm	Dužina mm	Radna dužina mm	Količina kom.	M.O.Q.	Barkod
DT9800-QZ	5	110	50	10	1	5035048055953
DT9803-QZ	5	160	100	10	1	5035048055984
DT9806-QZ	5.5	110	50	10	1	5035048056011
DT9812-QZ	6	110	50	10	1	5035048056073
DT9814-QZ	6	110	50	100	1	5035048056097
DT9815-QZ	6	160	100	10	1	5035048056103
DT9816-QZ	6	160	100	50	1	5035048056110
DT9818-QZ	6	210	150	10	1	5035048056134
DT9846-QZ	6.5	210	150	10	1	5035048013953
DT9827-QZ	8	160	100	10	1	5035048056226
DT9830-QZ	8	210	150	10	1	5035048056257
DT9831-QZ	8	260	200	10	1	5035048056264
DT9833-QZ	10	110	50	10	1	5035048056288
DT9834-QZ	10	160	100	10	1	5035048056295
DT9835-QZ	10	160	100	50	1	5035048056301
DT9837-QZ	10	210	150	10	1	5035048056325
DT9838-QZ	10	260	200	10	1	5035048056332
DT9839-QZ	12	160	100	10	1	5035048056349
DT9841-QZ	12	200	150	10	1	5035048056363
DT9842-QZ	12	260	200	10	1	5035048056370
DT9844-QZ	14	200	150	10	1	5035048056394



SDS-PLUS EXTREME DeWALT® 2 SETOVI BURGJIJA

Kat. Br.	Opis	Prečnik mm	Količina kom.	M.O.Q.	Barkod
DT9700-QZ	4 dijelni set u plastičnoj kutiji.	5,6,8,10	4	1	5035048056400
DT9701-QZ	7 dijelni set u metalnoj kutiji.	5,6x2,8x2,10,12	7	1	5035048056417
DT9702-QZ	4 dijelni set u plastičnoj kutiji.	5,5,7,8,10	4	1	5035048056424

XLR® SDS PLUS® BURGIJE PUNE KARBIDNE GLAVE

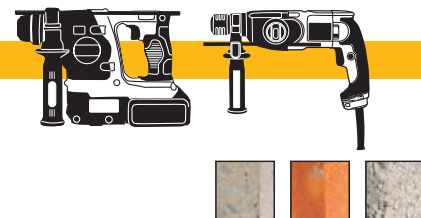

PRIMJENA

- Pogodna za brzo bušenje rupa u betonu, kamenu i cigli.

OSOBBINE

- Novi vrhunski karbidni vrh sa 4 optimizirane oštrice nude najduži životni vijek burgije i izdržljivost.
- Burgija sa 4 oštrice buši preciznije rupe
- 4 spiralne zavojnice održavaju konstantnu brzinu bušenja i otklanjaju krhotine
- Jedinствeni osiguravajući sistem zajedno sa karbidnom glavom i četvero-spiralnom burgijom kao jedno osiguravaju najveće standarde dostupne u DeWALT® SDS Plus ponudi.



POJEDINAČNA PAKOVANJA

Kat. Br.	Prečnik mm	Dužina mm	Radna dužina mm	Količina kom.	M. O. Q.	Barkod
DT8908-QZ	5	160	100	1	1	5035048077696
DT8909-QZ	5	210	150	1	1	5035048077702
DT8910-QZ	5.5	110	50	1	1	5035048077719
DT8911-QZ	5.5	160	100	1	1	5035048077726
DT8912-QZ	6	110	50	1	1	5035048077733
DT8913-QZ	6	160	100	1	1	5035048077740
DT8914-QZ	6	210	150	1	1	5035048077757
DT8915-QZ	6	260	200	1	1	5035048077764
DT8916-QZ	6.5	160	100	1	1	5035048077771
DT8917-QZ	6.5	210	150	1	1	5035048077788
DT8918-QZ	6.5	260	200	1	1	5035048077795
DT8919-QZ	6.5	310	250	1	1	5035048077801
DT8920-QZ	7	160	100	1	1	5035048077818
DT8921-QZ	7	210	150	1	1	5035048077825
DT8922-QZ	8	110	50	1	1	5035048077832
DT8923-QZ	8	160	100	1	1	5035048077849
DT8924-QZ	8	210	150	1	1	5035048077856
DT8925-QZ	8	260	200	1	1	5035048077863
DT8926-QZ	8	310	250	1	1	5035048077870
DT8927-QZ	8	460	400	1	1	5035048077887
DT8928-QZ	10	160	100	1	1	5035048077894
DT8929-QZ	10	210	150	1	1	5035048077900
DT8930-QZ	10	260	200	1	1	5035048077917
DT8931-QZ	10	310	250	1	1	5035048077924
DT8932-QZ	10	460	400	1	1	5035048077931
DT8933-QZ	12	160	100	1	1	5035048077948
DT8934-QZ	12	200	150	1	1	5035048077955
DT8935-QZ	12	260	200	1	1	5035048077962
DT8936-QZ	12	310	260	1	1	5035048077979
DT8937-QZ	12	460	410	1	1	5035048077986

XLR® SDS PLUS® BURGIJE PUNE KARBIDNE GLAVE

NOVO



Kat. Br.	Prečnik mm	Dužina mm	Radna dužina mm	Količina kom.	M. O. Q.	Barkod
DT8938-QZ	14	160	100	1	1	5035048077993
DT8939-QZ	14	200	150	1	1	5035048078006
DT8940-QZ	14	260	200	1	1	5035048078013
DT8941-QZ	14	310	250	1	1	5035048078020
DT8942-QZ	14	460	400	1	1	5035048078037

SDS-PLUS 2-BURGJE VEĆIH DIMENZIJA

NOVO



Kat. Br.	Opis	Količina kom.	M. O. Q.	Barkod
DT60200-XJ	16mm x 340mm x 200mm SDS max 2 CUTTER	1	1	5035048050712
DT60201-XJ	16mm x 540mm x 400mm SDS max 2 CUTTER	1	1	5035048050729
DT60202-XJ	18mm x 340mm x 200mm SDS max 2 CUTTER	1	1	5035048050736
DT60203-XJ	18mm x 540mm x 400mm SDS max 2 CUTTER	1	1	5035048050743
DT60204-XJ	20mm x 340mm x 200mm SDS max 2 CUTTER	1	1	5035048050750
DT60205-XJ	20mm x 540mm x 400mm SDS max 2 CUTTER	1	1	5035048050767
DT60206-XJ	22mm x 340mm x 200mm SDS max 2 CUTTER	1	1	5035048050774
DT60207-XJ	22mm x 540mm x 400mm SDS max 2 CUTTER	1	1	5035048050781
DT60208-XJ	24mm x 340mm x 200mm SDS max 2 CUTTER	1	1	5035048050798
DT60209-XJ	24mm x 540mm x 400mm SDS max 2 CUTTER	1	1	5035048050804
DT60210-XJ	25mm x 340mm x 200mm SDS max 2 CUTTER	1	1	5035048050811
DT60211-XJ	25mm x 540mm x 400mm SDS max 2 CUTTER	1	1	5035048050828
DT60212-XJ	26mm x 340mm x 200mm SDS max 2 CUTTER	1	1	5035048050835
DT60213-XJ	26mm x 540mm x 400mm SDS max 2 CUTTER	1	1	5035048050842
DT60214-XJ	28mm x 380mm x 250mm SDS max 2 CUTTER	1	1	5035048050859
DT60215-XJ	28mm x 570mm x 450mm SDS max 2 CUTTER	1	1	5035048050866
DT60216-XJ	28mm x 670mm x 550mm SDS max 2 CUTTER	1	1	5035048050873
DT60217-XJ	30mm x 380mm x 250mm SDS max 2 CUTTER	1	1	5035048050880
DT60218-XJ	30mm x 570mm x 450mm SDS max 2 CUTTER	1	1	5035048050897
DT60219-XJ	32mm x 380mm x 250mm SDS max 2 CUTTER	1	1	5035048099964
DT60220-XJ	32mm x 570mm x 450mm SDS max 2 CUTTER	1	1	5035048099971

XLR® SDS PLUS® BURGJE PUNE KARBIDNE GLAVE

VELIKA PAKOVANJA

Kat. Br.	Prečnik mm	Dužina mm	Radna dužina mm	Količina kom.	M.O.Q.	Barkod
DT8950-QZ	5	110	50	10	1	5035048078105
DT8951-QZ	5	160	100	10	1	5035048078112
DT8955-QZ	6	110	50	10	1	5035048078150
DT8956-QZ	6	160	100	10	1	5035048078167
DT8957-QZ	6	210	150	10	1	5035048078174
DT8961-QZ	6.5	260	200	10	1	5035048078211
DT8965-QZ	8	160	100	10	1	5035048078259
DT8966-QZ	8	210	150	10	1	5035048078266
DT8967-QZ	10	160	100	10	1	5035048078273
DT8968-QZ	10	210	150	10	1	5035048078280
DT8969-QZ	10	260	200	10	1	5035048078297
DT8971-QZ	12	160	100	10	1	5035048078310
DT8972-QZ	12	200	150	10	1	5035048078327

BRZOIZMJENJIVI SISTEM ZA ANKERE

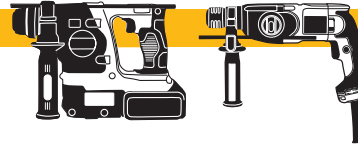

BRZOIZMJENJIVI SISTEM

Kat. Br.	Opis	Pakovanje sa	Prečnik mm	Količina kom.	M.O.Q.	Barkod
DT89PAD-QZ	Brzoizmjenjivi sistem	Brzoizmjenjivi sistem i 6mm burgija	6	1	1	5035048083833

PRIMJENA

- Brzo i precizno. Prvi dodatak ovog tipa za završanje ankera u beton i opeku.

OSOBINE

- Brzoizmjenjivi sistem-samo jedan alat je potreban.
- Čekić nije potreban-smanjuje mogućnost oštećenja okolnog materijala.
- Idealan za rad na visinama-smanjuje korisnikov zamor.



BURGJE ZA BRZOIZMJENJIVI SISTEM

Kat. Br.	Opis	Pakovanje sa	Prečnik mm	Količina kom.	M.O.Q.	Barkod
DT9515R-QZ	6mm - 2 cutter	160	100	1	1	5035048085448
DT8913R-QZ	6mm - XLR®	160	100	1	1	5035048085455

PRILAGODLJIVI GRANIČNIK DUBINE

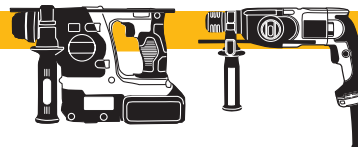

SETOVI GRANIČNIKA DUBINE

Kat. Br.	Opis	Pakovanje sa	Prečnik mm	Količina kom.	M.O.Q.	Barkod
DT89ADS-QZ	Set graničnika dubine	Graničnikom dubine i 12mm burgijom	8, 10, 12	1	1	5035048083840

PRIMJENA

- Brzo i precizno. Savršeno za pouzdano bušenje rupa za instalaciju u beton ili opeku.

OSOBINE

- Samo za DeWALT®
- Precizno podešavanje dubine- osigurava da su upadne burgije dobro postavljene.
- Mogućnost jednoručne postavke dubine čini ovaj dodatak jednostavnim za upotrebu.



BURGJE SA DUBINSKIM PODEŠAVANJEM

Kat. Br.	Prečnik mm	Dužina mm	Radna dužina mm	Količina kom.	M.O.Q.	Barkod
DT8928G-QZ	10mm - XLR®	160	100	1	1	5035048085387
DT8933G-QZ	12mm - XLR®	160	100	1	1	5035048085400
DT9573G-QZ	15mm - 2 cutter	160	100	1	1	5035048085424



SISTEM SAKUPLJANJA PRAŠINE

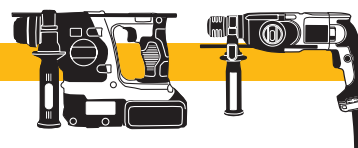

SISTEM SAKUPLJANJA PRAŠINE

Kat. Br.	Opis	Pakovanje sa	Količina kom.	M.O.Q.	Barkod
DT89SCS-QZ	Upadni sakupljač prašine	sakupljač prašine	1	1	5035048083857

OSOBINE

- Minimizira prašinu tokom vertikalnog bušenja.
- Fleksibilan materijal - osigurava maksimalnu vidljivost i preciznost prilikom bušenja.
- Radi zajedno sa prilagodljivim graničnikom dubine.

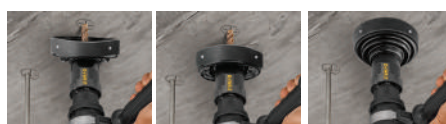

XLR® SDS PLUS SETOVI BURGIIJA PUNE KARBIDNE GLAVE

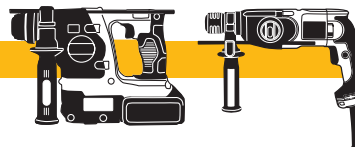

EXTREME DEWALT® SETOVI BURGIIJA PUNE KARBIDNE GLAVE

Kat. Br.	Opis	Prečnik mm	Količina kom.	M.O.Q.	Barkod
DT8976-QZ	Sedmo dijelni set u metalnoj kutiji	5, 6x2, 8x2, 10,12	7	1	5035048078341
DT8977/8-QZ	Snažna kutija sa SDS-Plus XLR® punom karbidnom glavom burgije	5, 6x2, 8x2, 10,12	10	1	5035048078358

SDS-PLUS 4-REZNA BURGIIJA



POJEDINAČNA PAKOVANJA

PRIMJENA

- Za probijanje zidova i bušenje rupa od 16mm do 30mm.

OSOBI NE

- 4 spirale sa maksimalnim žlijebom omogućavaju brže otklanjanje prašine-krhotina
- Maksimizirano centralno jezgro omogućava efikasno prenošenje energije do glave burgije
- Glava od punog karbida pruža duži životni vijek i čistije, više koncentrične rupe za bolje zadržavanje fiksiranosti
- Dizajn "otvorene glave" osigurava brže bušenje

Kat. Br.	Prečnik mm	Dužina mm	Radna dužina mm	Količina kom.	M.O.Q.	Barkod
DT9680-QZ	16	250	200	1	1	5035048066133
DT9681-QZ	16	450	400	1	1	5035048066140
DT9682-QZ	18	250	200	1	1	5035048066157
DT9683-QZ	18	450	400	1	1	5035048066164
DT9684-QZ	20	250	200	1	1	5035048066171
DT9685-QZ	20	450	400	1	1	5035048066188
DT9686-QZ	22	250	200	1	1	5035048066195
DT9687-QZ	22	450	400	1	1	5035048066201
DT9688-QZ	24	250	200	1	1	5035048066218
DT9689-QZ	24	450	400	1	1	5035048066225
DT9690-QZ	25	250	200	1	1	5035048066232
DT9691-QZ	25	450	400	1	1	5035048066249
DT9692-QZ	26	450	400	1	1	5035048066256
DT9693-QZ	28	250	200	1	1	5035048066263
DT9694-QZ	28	450	400	1	1	5035048066270
DT9695-QZ	30	250	200	1	1	5035048066287
DT9696-QZ	30	450	400	1	1	5035048066294

SDS-MAX EXTREME BURGIIJE ZA EL.PN. ČEKIČE

EXTREME



PRIMJENA

- Za korištenje sa SDS Max el.pn. čekićima svih proizvođača (Hilti tip F,G ili Y), za bušenje betona, cigli i opeke.

OSOBI NE

- 4 spirale sa maksimalnim žlijebom omogućavaju brže otklanjanje prašine-krhotina.
- Maksimizirano centralno jezgro omogućava efikasno prenošenje energije do glave burgije.
- Glava od punog karbida pruža duži životni vijek i čistiji, više koncentrične rupe za bolje zadržavanje fiksiranosti.
- Dizajn "otvorene glave" osigurava brže bušenje.



POJEDINAČNA PAKOVANJA

Kat. Br.	Prečnik mm	Dužina mm	Radna dužina mm	Rezači	Količina kom.	M.O.Q.	Barkod
DT9400-QZ	12	340	200	2	1	1	5035048059678
DT9401-QZ	12	540	400	2	1	1	5035048059685
DT9402-QZ	12	670	550	2	1	1	5035048059692
DT9403-QZ	13	340	200	2	1	1	5035048059708
DT9405-QZ	14	340	200	2	1	1	5035048059722
DT9406-QZ	14	540	400	2	1	1	5035048059739
DT9407-QZ	15	340	200	2	1	1	5035048059746
DT9408-QZ	15	540	400	2	1	1	5035048059753
DT9409-QZ	16	340	200	4	1	1	5035048059760
DT9410-QZ	16	540	400	4	1	1	5035048059777
DT9411-QZ	18	340	200	4	1	1	5035048059784
DT9412-QZ	18	540	400	4	1	1	5035048059791
DT9413-QZ	19	340	200	4	1	1	5035048059807
DT9414-QZ	19	540	400	4	1	1	5035048059814
DT9415-QZ	19	670	550	4	1	1	5035048059821
DT9416-QZ	20	340	200	4	1	1	5035048059838
DT9417-QZ	20	540	400	4	1	1	5035048059845
DT9418-QZ	20	920	800	4	1	1	5035048059852
DT9419-QZ	22	340	200	4	1	1	5035048059869
DT9420-QZ	22	540	400	4	1	1	5035048059876
DT9421-QZ	22	920	800	4	1	1	5035048059883
DT9422-QZ	24	340	200	4	1	1	5035048059890
DT9423-QZ	24	540	400	4	1	1	5035048059906
DT9424-QZ	25	340	200	4	1	1	5035048059913
DT9425-QZ	25	540	400	4	1	1	5035048059920
DT9426-QZ	25	920	800	4	1	1	5035048059937
DT9427-QZ	26	340	200	4	1	1	5035048059944
DT9428-QZ	26	540	400	4	1	1	5035048059951
DT9429-QZ	28	380	250	4	1	1	5035048059968
DT9430-QZ	28	570	450	4	1	1	5035048059975
DT9431-QZ	28	670	550	4	1	1	5035048059982
DT9432-QZ	30	380	250	4	1	1	5035048059999
DT9433-QZ	30	570	450	4	1	1	5035048060001
DT9434-QZ	32	380	250	4	1	1	5035048060018
DT9435-QZ	32	570	450	4	1	1	5035048060025
DT9436-QZ	32	920	800	4	1	1	5035048060032
DT9437-QZ	35	380	250	4	1	1	5035048060049
DT9438-QZ	35	570	450	4	1	1	5035048060056
DT9439-QZ	35	670	550	4	1	1	5035048060063
DT9440-QZ	36	570	450	4	1	1	5035048060070
DT9441-QZ	38	380	250	4	1	1	5035048060087
DT9442-QZ	38	570	450	4	1	1	5035048060094
DT9443-QZ	38	670	550	4	1	1	5035048060101
DT9444-QZ	40	380	250	4	1	1	5035048060117
DT9445-QZ	40	570	450	4	1	1	5035048060124
DT9446-QZ	40	920	800	4	1	1	5035048060131
DT9447-QZ	42	570	450	4	1	1	5035048060148
DT9448-QZ	45	570	450	4	1	1	5035048060155
DT9449-QZ	50	570	450	4	1	1	5035048060162
DT9450-QZ	52	570	450	4	1	1	5035048060179

SDS MAX® XLR® BURGJE ZA EL.PN. ČEKIĆE



BRZINA

4 spiralna žlijeba maksimiziraju otklanjanje prašine i krotina, omogućavajući brzo bušenje. Patentirana nova spirala cijelom dužinom ubrzava otklanjanje krotina-prašine

ČVRSTO

Napravljena iz jednog dijela

IZDRŽLJIVOST

Velika otpornost na toplotu za maksimalnu snagu

SMANJENA VIBRACIJA

Udarne snage podijeljena na četiri rezne glave

XLR® SDS MAX® BURGJE PUNE KARBIDNE GLAVE



PRIMJENA

- DeWALT® podiže ljestvicu sa vrhunskim asortimanom SDS MAX burgija. Izrađene od karbida s četiri glavne rezne oštrice. Za korištenje sa SDS MAX el.pneumatskim čekićima svih proizvođača (tipa Hilti F, G ili Y), za bušenje betona, opeke i cigli.

OSOBINE

- Maksimalna izdržljivost u tvrdom betonu.
- Povećana dimenzija karbida i optimiziran dizajn vrha. Povećana izdržljivost prilikom zadržavanja brzine.
- Povećana površina karbidnog vrha. Udarne snage se širi preko više dodirnih tačaka kako bi smanjila vibracije.
- Zadržava dizajn duge spirale i žlijeba. Omogućava brzo otklanjanje materijala prilikom bušenja.



POJEDINAČNA PAKOVANJA

Kat. Br.	Prečnik mm	Dužina mm	Radna dužina mm	Rezači	Količina kom.	M.O.Q.	Barkod	Availability
DT60800-QZ	12	340	200	2	1	1	5035048096642	04/2013
DT60801-QZ	12	540	400	2	1	1	5035048096659	04/2013
DT60802-QZ	12	670	550	2	1	1	5035048096666	04/2013
DT60803-QZ	13	340	200	2	1	1	5035048096673	04/2013
DT60804-QZ	13	540	400	2	1	1	5035048096680	04/2013
DT60805-QZ	14	340	200	2	1	1	5035048096697	04/2013
DT60806-QZ	14	540	400	2	1	1	5035048096703	04/2013
DT60807-QZ	15	340	200	2	1	1	5035048096710	04/2013
DT60808-QZ	15	540	400	4	1	1	5035048096727	04/2013
DT60809-QZ	16	340	200	4	1	1	5035048096734	09/2012
DT60810-QZ	16	540	400	4	1	1	5035048096741	09/2012
DT60811-QZ	18	340	200	4	1	1	5035048096758	09/2012
DT60812-QZ	18	540	400	4	1	1	5035048096765	09/2012
DT60813-QZ	19	340	200	4	1	1	5035048096772	04/2013
DT60814-QZ	19	540	400	4	1	1	5035048096789	04/2013
DT60815-QZ	19	670	550	4	1	1	5035048096796	04/2013
DT60816-QZ	20	340	200	4	1	1	5035048096802	09/2012
DT60817-QZ	20	540	400	4	1	1	5035048096819	09/2012
DT60818-QZ	20	920	800	4	1	1	5035048096826	09/2012
DT60819-QZ	22	340	200	4	1	1	5035048096833	09/2012
DT60820-QZ	22	540	400	4	1	1	5035048096840	09/2012
DT60821-QZ	22	920	800	4	1	1	5035048096857	09/2012
DT60822-QZ	22	340	200	4	1	1	5035048096864	09/2012
DT60823-QZ	24	540	400	4	1	1	5035048096871	09/2012
DT60824-QZ	25	340	200	4	1	1	5035048096888	09/2012
DT60825-QZ	25	540	400	4	1	1	5035048096895	09/2012
DT60826-QZ	25	920	800	4	1	1	5035048096901	09/2012
DT60827-QZ	26	340	200	4	1	1	5035048096918	09/2012
DT60828-QZ	26	340	400	4	1	1	5035048096925	09/2012
DT60829-QZ	28	380	250	4	1	1	5035048096932	09/2012
DT60830-QZ	28	570	450	4	1	1	5035048096949	09/2012
DT60831-QZ	28	670	550	4	1	1	5035048096956	09/2012
DT60832-QZ	30	380	250	4	1	1	5035048096963	09/2012
DT60833-QZ	30	570	450	4	1	1	5035048096970	09/2012
DT60834-QZ	32	380	250	4	1	1	5035048096987	09/2012
DT60835-QZ	32	570	450	4	1	1	5035048096994	09/2012
DT60836-QZ	32	920	800	4	1	1	5035048097001	09/2012
DT60837-QZ	35	380	250	4	1	1	5035048097014	09/2012
DT60838-QZ	35	570	450	4	1	1	5035048097021	09/2012
DT60839-QZ	35	670	550	4	1	1	5035048097038	09/2012
DT60840-QZ	36	570	450	4	1	1	5035048097045	04/2013
DT60841-QZ	38	380	250	4	1	1	5035048097052	04/2013
DT60842-QZ	38	570	450	4	1	1	5035048097069	04/2013
DT60843-QZ	38	670	550	4	1	1	5035048097076	04/2013
DT60844-QZ	40	380	250	4	1	1	5035048097083	09/2012
DT60845-QZ	40	570	450	4	1	1	5035048097090	09/2012
DT60846-QZ	40	920	800	4	1	1	5035048097106	09/2012
DT60847-QZ	42	570	450	4	1	1	5035048197113	04/2013
DT60848-QZ	45	570	450	4	1	1	5035048097120	04/2013
DT60849-QZ	50	570	450	4	1	1	5035048097137	04/2013
DT60850-QZ	52	570	450	4	1	1	5035048097144	04/2013

XLR® ŠPICEVI I DLIJETA

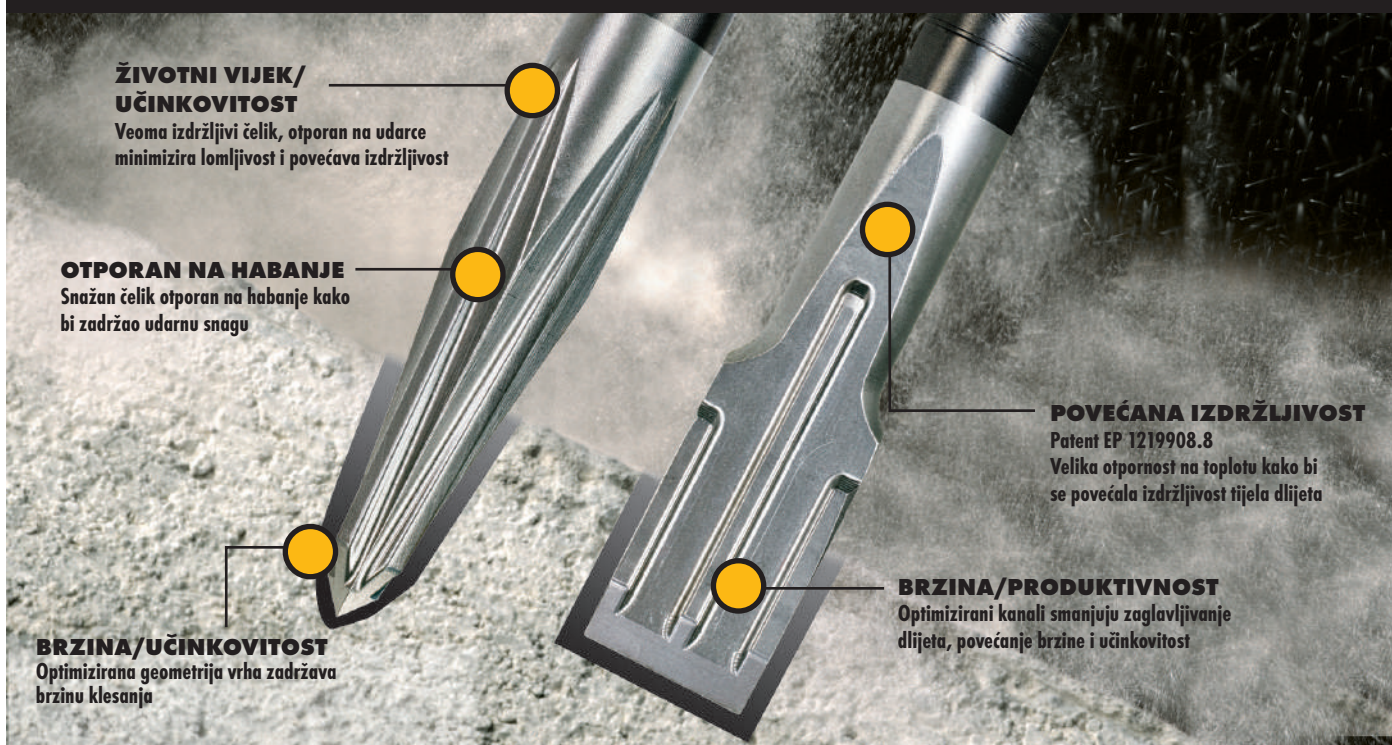

**ŽIVOTNI VIJEK/
UČINKOVITOST**

Veoma izdržljivi čelik, otporan na udarce
minimizira lomljivost i povećava izdržljivost

OTPORAN NA HABANJE

Snažan čelik otporan na habanje kako
bi zadržao udarnu snagu

POVEĆANA IZDRŽLJIVOST

Patent EP 1219908.8

Velika otpornost na toplotu kako bi
se povećala izdržljivost tijela dlijeta

BRZINA/UČINKOVITOST

Optimizirana geometrija vrha zadržava
brzinu klesanja

BRZINA/PRODUKTIVNOST

Optimizirani kanali smanjuju zagrijavanje
dlijeta, povećanje brzine i učinkovitost

XLR® ŠPICEVI I DLIJETA

NOVO

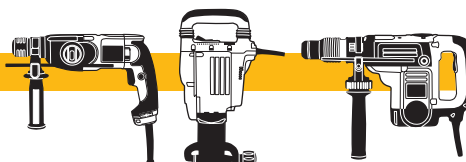

OSTAJE OŠTRO



PRIMJENA

- Za klesanje u najtežim uslovima, te kanaliziranje, rušenje betona i tvrdog kamena.
- Nova XLR® dlijeta kombinovana sa DeWALT® čekićima za rušenje su idealna kombinacija čak i za najteže poslove.

OSOBINE

- Ojačani čelični dizajn trupa za optimalnu izdržljivost u najtežim zadacima.
- Potpuno ojačano čelično dlijeto/špic za otpornost i povećanu učinkovitost.
- Inovativna geometrija rezanja i agresivni kutovi za unaprijeđeno otklanjanje materijala tokom čitavog životnog vijeka dlijeta.

DeWALT SDS-MAX® DLIJETA

Kat. Br.	Opis	Širina mm	Dužina mm	Količina kom.	M.O.Q.	Barkod
DT6888-QZ	300mm špicasto dlijeto SDS Max		300	1	1	5035048082393
DT6889-QZ	400mm špicasto dlijeto SDS Max		400	1	1	5035048082409
DT6811-QZ	300mm x 25mm ravno dlijeto SDS Max	25	300	1	1	5035048082423
DT6812-QZ	400mm x 25mm ravno dlijeto SDS Max	25	400	1	1	5035048082430
DT6818-QZ	400mm x 50mm ravno dlijeto SDS Max	50	400	1	1	5035048082447

DeWALT 19MM DLIJETA

Kat. Br.	Opis	Širina mm	Dužina mm	Količina kom.	M.O.Q.	Barkod
DT6953-QZ	400mm špicasto dlijeto 19mm hex		400	1	1	5035048082461
DT6958-QZ	400mm x 25mm ravno dlijeto 19mm hex	25	400	1	1	5035048082485

DeWALT SDS PLUS® DLIJETA

Kat. Br.	Opis	Širina mm	Dužina mm	Količina kom.	M.O.Q.	Barkod
DT6978-QZ	300mm špicasto dlijeto SDS Plus		300mm	1	1	5035048083581
DT6979-QZ	300mm x 25mm ravno dlijeto SDS Plus	25mm	300mm	1	1	5035048083598
DT6984-QZ	300mm x 40mm ravno dlijeto SDS Plus	40mm	300mm	1	1	5035048083604

SDS-PLUS® DLIJETA

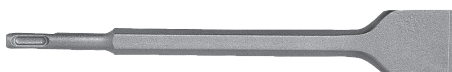

PRIMJENA

- Za lakše usitnjavanje i klesanje pločica, maltera, glazure i ostalih materijala, sa čekićima sa opcijom zaustavljanja rotiranja.

Kat. Br.	Opis	Širina mm	Dužina mm	Količina kom.	M.O.Q.	Barkod
DT6801-QZ	Špic	250		1	1	5011402371426
DT6802-QZ	Dlijeto	20	250	1	1	5011402371433
DT6803-QZ	Dlijeto	40	200	1	1	5011402371440
DT6804-QZ	Za kanaliziranje	22	250	1	1	5011402371457
DT6805-QZ	Za kanaliziranje	22	240	1	1	5011402371464
DT6806-QZ	Dlijeto za pločice	40	200	1	1	5011402371471
DT6807-QZ	TCT Kombinacija	32	130	1	1	5011402371488
DT6810-QZ	TCT Kombinacija	32	200	1	1	5035048014301

SDS-MAX® DLIJETA



PRIMJENA

- Za klesanje, kanalisanje i rušenje u betonu, kamenu (srednje tvrdoće), podne i zidne pločice, generalno opeku i malter.

OSOBINE

- DeWALT ima široku ponudu dlijeta, pokrivajući najčešće primjene. Specijalno ojačan čelik i mikro procesor kontrolira obradu toplote osiguravajući konzistentnu snagu dlijeta sa dugim životnim vijekom.

Kat. Br.	Opis	Širina mm	Dužina mm	Količina kom.	M.O.Q.	Barkod
DT6820-QZ	Špicasto	-	300	1	1	5011402378067
DT6821-QZ	Špicasto	-	400	1	1	5011402378104
DT8087-QZ	Špicasto	-	600	1	1	5035048061411
DT6822-QZ	Ravno	25	300	1	1	5011402378074
DT6823-QZ	Ravno	25	400	1	1	5011402378111
DT6824-QZ	Ravno	50	360	1	1	5011402378128
DT6825-QZ	Ravno	80	300	1	1	5011402378081
DT8088-QZ	Ravno	25	600	1	1	5035048061428
DT6826-QZ	Za kanalisanje	26	300	1	1	5011402378098
DT6832-QZ	Za kanalisanje	32	300	1	1	5035048034217
DT6833-QZ	Za kanalisanje	35	380	1	1	5035048034224
DT6834-QZ	Dlijeto za pločice	80	300	1	1	5035048034231
DT6837-QZ	TCT Komb. dlijeto	38	280	1	1	5035048034248
DT8090-QZ	Lopatasto	110	400	1	1	5035048034514
DT8091-QZ	Rezač asfalta	90	400	1	1	5035048034521
DT8093-QZ	Za kopanje zemlje	16.5	260	1	1	5035048034545

19mm HEX DLIJETA



PRIMJENA

- Za klesanje, kanalisanje i rušenje betona, kamena (srednje tvrdoće), podne i zidne pločice, generalno opeku i malter.

Kat. Br.	Opis	Širina mm	Dužina mm	Količina kom.	M.O.Q.	Barkod
DT6940-QZ	Špicasto	-	400	1	1	5035048025031
DT6941-QZ	Špicasto	-	600	1	1	5035048025048
DT6942-QZ	Ravno	25	400	1	1	5035048025055
DT6943-QZ	Ravno	25	600	1	1	5035048025062
DT6944-QZ	Ravno	60	300	1	1	5035048025079
DT6945-QZ	Ravno	60	450	1	1	5035048025086
DT6946-QZ	Široko ravno	140	350	1	1	5035048025093
DT6947-QZ	Lopatasto	115	400	1	1	5035048058893
DT6948-QZ	Rezač asfalta	90	400	1	1	5035048058909

28mm HEX DLIJETA



DLIJETA ZA KLESANJE PLOČNIKA

Kat. Br.	Opis	Širina mm	Dužina mm	Količina kom.	M.O.Q.	Barkod
DT6927-QZ	Špicasto	-	500	1	1	5035048070505
DT6928-QZ	Lopatasto	140	540	1	1	5035048070512
DT6929-QZ	Ravno	32	500	1	1	5035048070529
DT6932-QZ	Dlijeto	75	500	1	1	5035048070536
DT6933-QZ	Nosač	400	1	1	1	5035048070543
DT6934-QZ	Rezač asfalta	115	430	1	1	5035048070550
DT6935-QZ	"Tamper" nosač	400	1	1	1	5035048070567
DT6936-QZ	"Tamper" ploča	150	150	1	1	5035048070574

30mm HEX DLIJETA



30mm DLIJETA ZA KLESANJE PLOČNIKA

Kat. Br.	Opis	Širina mm	Dužina mm	Količina kom.	M.O.Q.	Barkod
DT6827-QZ	Dlijeto	75	500	1	1	5035048083260
DT6828-QZ	Lopatasto	140	540	1	1	5035048083277
DT6839-QZ	Rezač asfalta	115	430	1	1	5035048083284

SDS-PLUS KRUNE



PRIMJENA

- Za ugradnju odvodnih cijevi, vodovodnih cijevi, cijevi za grijanje, prekidača i razvodnih kutija.
- Da bi koristili SDS+ krune, trebate prihvate za krune i centralne burgije.

SDS-PLUS KRUNE

Kat. Br.	Prečnik mm	Dužina mm	Količina kom.	M.O.Q.	Barkod
DT6740-QZ	30	72	1	1	5035048013595
DT6741-QZ	35	72	1	1	5035048013601
DT6742-QZ	40	72	1	1	5035048013618
DT6743-QZ	45	72	1	1	5035048013625
DT6744-QZ	50	72	1	1	5035048013632
DT6745-QZ	68	72	1	1	5035048013649
DT6746-QZ	72	72	1	1	5035048013656
DT6747-QZ	80	72	1	1	5035048013663
DT6748-QZ	90	72	1	1	5035048013670

ADAPTERI ZA KRUNE

Kat. Br.	Opis	Dužina mm	Količina kom.	M.O.Q.	Barkod
DT6750-QZ	SDS-Plus adapter	110	1	1	5035048013687
DT6751-QZ	SDS-Plus adapter	300	1	1	5035048013694
DT6752-QZ	Hex adapter	110	1	1	5035048013700
DT6753-QZ	Centralna burgija	120	1	1	5035048013717



HEAVY DUTY SDS-MAX KRUNE

PRIMJENA

- Za čiste kružne rupe u blokovima, ciglama i lakim betonima.
- Da bi koristili SDS-Max krune, trebate prihvate za krune i centralne burgije.

Kat. Br.	Prečnik mm	Dužina mm	Količina kom.	M.O.Q.	Barkod
DT6760-QZ	40	107	1	1	5035048013724
DT6761-QZ	50	107	1	1	5035048013731
DT6762-QZ	68	107	1	1	5035048013748
DT6763-QZ	80	107	1	1	5035048013755
DT6765-QZ	100	107	1	1	5035048013779

HEAVY DUTY ADAPTERI ZA KRUNE

Kat. Br.	Opis	Dužina mm	Količina kom.	M.O.Q.	Barkod
DT6770-QZ	SDS-Max adapter	180	1	1	5035048013793
DT6771-QZ	SDS-Max adapter	400	1	1	5035048013809
DT6772-QZ	Centralna burgija	155	1	1	5035048013816
DT6773-QZ	Produžetak	280	1	1	5035048013823

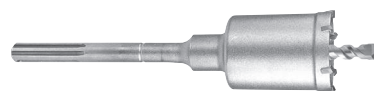

JEDNODIJELNE KRUNE

- Za bušenje rupa (prečnika od 55mm do 80mm) do 550mm dubine u betonu i opeci.

Kat. Br.	Opis	Prečnik mm	Dužina mm	Količina kom.	M.O.Q.	Barkod
DT6780-QZ	SDS-max kruna	50	300	1	1	5035048013830
DT6783-QZ	SDS-max kruna	68	300	1	1	5035048013847
DT6784-QZ	SDS-max kruna	80	300	1	1	5035048013854
DT6785-QZ	Centralna burgija	-	128	1	1	5035048013908

PROBOJNE BURGJE



- Za bušenje rupa (prečnika od 55mm do 80mm) do 550mm dubine u betonu i opeci.

PROBOJNE BURGJE

Kat. Br.	Opis	Prečnik mm	Dužina mm	Količina kom.	M.O.Q.	Barkod
DT6790-QZ	SDS-Max probojna burgija	55	550	1	1	5035048013861
DT6791-QZ	SDS-Max probojna burgija	65	550	1	1	5035048013878
DT6792-QZ	SDS-Max probojna burgija	80	550	1	1	5035048013885

ADAPTER ZA SDS-PLUS®



• Omogućava korištenje okruglih (standardnih) burgija sa SDS+ čekićima. SAMO ZA KORIŠTENJE KADA JE ISKLJUČENO UDARNO BUŠENJE.

ADAPTER ZA SDS-PLUS

Kat. Br.	Opis	Količina kom.	M.O.Q.	Barkod
DT7030-QZ	SDS-Plus - 1/2" x 20 UNF (adapter stezne glave)	1	1	5011402371419
DT6829-QZ	SDS-Plus - 1/2" x 20 UNF adapter stezne glave / držač burgija za izvijače	1	1	5035048034170



ADAPTER PRIHVATA

• Adapter koji omogućava širu primjenu dljetta i burgija.

Kat. Br.	Opis	Količina kom.	M.O.Q.	Barkod
DT6830-QZ	SDS-Max na SDS-Plus	1	1	5011402378135

STEZNE GLAVE I KLJUČEVI

BRZOSTEZNE GLAVE 10mm/13mm



Kat. Br.	Prečnik stezne glave mm	Oprema	Rukavi	Metal/Plastika	Količina kom.	M.O.Q.	Barkod
DT7001-QZ	10	1/2" x 20 UNF	2	Plastika	1	1	5011402371358
DT7040-QZ	10	3/8" x 24 UNF	2	Plastika	1	1	5035048060209
DT7041-QZ	10	1/2" x 20 UNF	2	Metal	1	1	5035048060216
DT7042-QZ	10	1/2" x 20 UNF	1	Metal	1	1	5035048060223
DT7002-QZ	13	1/2" x 20 UNF	2	Plastika	1	1	5011402371365
DT7043-QZ	13	1/2" x 20 UNF	2	Metal	1	1	5035048060230
DT7044-QZ	13	1/2" x 20 UNF	2	Metal/karbid	1	1	5035048060247
DT7045-QZ	13	1/2" x 20 UNF	1	Metal	1	1	5035048060254
DT7046-QZ	13	1/2" x 20 UNF	1	Metal/karbid	1	1	5035048060261
DT7025-QZ	13	1/2" x 20 UNF	2	Plastika/metal	1	5	5035048061718

STEZNE GLAVE S KLJUČEM 10mm/13mm



Kat. Br.	Prečnik stezne glave mm	Oprema	Količina kom.	M.O.Q.	Barkod
DT7013-QZ	10	3/8" x 24 UNF	1	1	5035048060186
DT7011-QZ	10	1/2" x 20 UNF	1	1	5011402371372
DT7012-QZ	13	1/2" x 20 UNF	1	1	5011402371389
DT7014-QZ	13	5/8" x 16 UNF	1	1	5035048060193

KLJUČEVI STEZNE GLAVE



Kat. Br.	Prečnik stezne glave mm	Količina kom.	M.O.Q.	Barkod
DT7021-QZ	Fits 10 mm and 13 mm chucks (S2).	1	1	5011402371396
DT7022-QZ	Fits 5/8" x 16 UNF keyed chucks (S9).	1	1	5035048060506

SPECIJALNE STEZNE GLAVE/ADAPTERI



Kat. Br.	Prečnik stezne glave mm	Oprema	Količina kom.	M.O.Q.	Barkod
DT7005-QZ	13	1/2" x 20 UNF stezna glava s ključem i SDS adapterom.	1	1	5035048060278
DT7030-QZ	-	SDS-Plus - 1/2" x 20 UNF (adapter stezne glave).	1	1	5011402371419
DT6829-QZ	-	SDS-Plus - 1/2" x 20 UNF adapter stezne glave/držač burgija za izvijače.	1	1	5035048034170
DT7017-QZ	13	Brzpromjenjiva plastična stezna glava za 2&4kg čekiće (D25104K)	1	1	5035048061695
DT7018-QZ	13	Brzpromjenjiva metalna stezna glava za 2&4kg čekiće (D25104K)	1	1	5035048061701

PRIBOR ZA MIKSERE



PRIBOR ZA MIKSERE

OSOBINE

- Univerzalni alat za miješanje za ručne bušilice sa 13mm steznom glavom. Miješanje od dna prema gore.
- Odgovara na DW130.
- M14 verzije također dostupne.

Kat. Br.	Prečnik mm	Dužina mm	Količina kom.	Shank	M.O.Q.	Barkod
DT4950-QZ	100	600	1	Hex	1	5035048027202
DT4951-QZ	120	600	1	Hex	1	5035048027219
DT4952-QZ	120	600	1	M14	1	5035048011300

HSS-CO EXTREME DeWALT® KOBALTNE BURGILJE



EXTREME

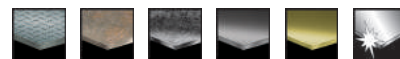

PRIMJENA

- Pogodno za prijenosna ili stacionirana bušenja čelika povišenog sadržaja legure i metala s čvrstoćom vlakna do 1100N/mm², čelika otpornog na toplotu i kiseline, lijevanog željeza, bronz, zavarenih šavova, nehrđajućeg, kromiranog i niklovanog čelika.

OSOBI NE

- Brže bušenje - do 4x brža od standardnih HSS-R burgija.
- Povećana izdržljivost - do 50% jača od standardnih HSS-R burgija.
- Čišće, preciznije rupe zbog uvučenih krila rezanja.
- Inovativna sužena vlakna odlično smanjuju mogućnost lomljenja.
- Protiv-klizni trup sa 3 ravni eliminiše klizanje u steznoj glavi (prečnici 5.0mm i preko)
- Premaz zlatnog željeznog oksida sprječava pregrijavanje pružajući duži životni vijek burgije.
- 5% legure kobalta brzorezno čelika pruža stabilnost pri visokim temperaturama kod bušenja tvrdih materijala.

POJEDINAČNA PAKOVANJA

Kat. Br.	Prečnik mm	Dužina mm	Radna dužina mm	Količina kom.	M.O.Q.	Barkod
DT5403-QZ	2	49	24	2	1	5011402375912
DT5630-QZ	1.0	34	12	2	1	5035048076958
DT5631-QZ	1.5	40	18	2	1	5035048076965
DT5403-QZ	2	49	24	2	1	5011402375912
DT5404-QZ	2.5	57	30	2	1	5011402375936
DT5405-QZ	3	61	33	2	1	5011402375950
DT5634-QZ	3.3	65	36	2	1	5035048076996
DT5408-QZ	3.5	70	39	2	1	5011402375974
DT5409-QZ	4	75	43	2	1	5011402375998
DT5636-QZ	4.2	75	43	1	1	5035048077016
DT5412-QZ	4.5	80	47	1	1	5011402376018
DT5414-QZ	5	86	52	1	1	5011402376032
DT5415-QZ	5.5	93	57	1	1	5011402376056
DT5416-QZ	6	93	57	1	1	5011402376070
DT5417-QZ	6.5	101	63	1	1	5011402376094
DT5640-QZ	6.8	109	66	1	1	5035048077054
DT5418-QZ	7	109	69	1	1	5011402376117
DT5641-QZ	7.5	109	66	1	1	5035048077061
DT5419-QZ	8	117	75	1	1	5011402376131
DT5644-QZ	8.5	117	72	1	1	5035048077092
DT5421-QZ	9	125	81	1	1	5011402376155
DT5645-QZ	9.5	125	78	1	1	5035048077108
DT5422-QZ	10	133	87	1	1	5011402376179
DT5647-QZ	10.5	133	84	1	1	5035048077122
DT5424-QZ	11	142	94	1	1	5011402376193
DT5648-QZ	11.5	142	91	1	1	5035048077139
DT5426-QZ	12	151	101	1	1	5011402376216
DT5650-QZ	12.5	151	98	1	1	5035048077153
DT5427-QZ	13	151	101	1	1	5011402376230

VELIKA PAKOVANJA

Kat. Br.	Prečnik mm	Dužina mm	Radna dužina mm	Količina kom.	M.O.Q.	Barkod
DT5442-QZ	2	49	24	10	1	5011402384518
DT5443-QZ	2.5	57	30	10	1	5011402384525
DT5444-QZ	3	61	33	10	1	5011402384532
DT5446-QZ	3.2	65	36	10	1	5011402384549
DT5447-QZ	3.3	65	36	10	1	5011402386208
DT5448-QZ	3.5	70	39	10	1	5011402384563
DT5449-QZ	4	75	43	10	1	5011402384570
DT5450-QZ	4.1	75	43	10	1	5011402384587
DT5451-QZ	4.2	75	43	10	1	5011402384594
DT5452-QZ	4.5	80	47	10	1	5011402384600
DT5453-QZ	4.8	86	52	10	1	5011402384617
DT5454-QZ	5	86	52	10	1	5011402384624
DT5455-QZ	5.1	86	52	10	1	5011402384631
DT5456-QZ	5.2	86	52	10	1	5011402384648
DT5457-QZ	5.5	93	57	10	1	5011402384655
DT5458-QZ	6	93	57	10	1	5011402384662
DT5459-QZ	6.5	101	63	10	1	5011402384679
DT5460-QZ	6.8	109	69	10	1	5011402384686
DT5461-QZ	7	109	69	10	1	5011402384693
DT5462-QZ	7.5	109	69	10	1	5011402384709
DT5463-QZ	8	117	75	10	1	5011402384716
DT5464-QZ	8.5	117	75	10	1	5011402384723
DT5465-QZ	9	125	81	10	1	5011402384730
DT5466-QZ	9.5	125	81	10	1	5011402384747
DT5467-QZ	10	133	87	10	1	5011402384754
DT5468-QZ	10.2	133	87	10	1	5011402384761
DT5667-QZ	10.5	133	84	5	1	5035048077238
DT5469-QZ	11	142	94	5	1	5011402384778
DT5668-QZ	11.5	142	91	5	1	5035048077245
DT5470-QZ	12	151	101	5	1	5011402384785
DT5670-QZ	12.5	151	98	5	1	5035048077269
DT5471-QZ	13	151	101	5	1	5011402384792



HSS-CO EXTREME DeWALT® SETOVI KOBALTNIH BURGILJA

Kat. Br.	Opis	Prečnik mm	Količina kom.	M.O.Q.	Barkod
DT5940-QZ	Šestodjeljni set u plastičnoj kutiji	2, 3, 4, 5, 6, 8	6	1	5011402376254
DT5928-QZ	29 dijeljni set kobaltnih burgilja u plastičnoj kutiji	11,5, 2, 2.5, 3, 3.2, 3.3, 3.5, 4, 4.2, 4.5, 4.8, 5, 5.5, 6, 6.5, 7, 7.5, 8, 8.5, 9, 9.5, 10, 10.5, 11, 11.5, 12, 12.5, 13 mm.	29	1	5035048077412

EXTREME D_eWALT® 2 BURGJE ZA METAL

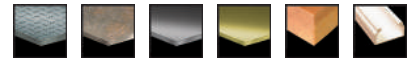

POJEDINAČNA PAKOVANJA

PRIMJENA

- Pogodne za prenosno bušenje lijevanog i ne lijevanog čelika do 900N/mm².
- Za bušenje tankih materijala (pogodno za korištenje u drvetu i plastiici).

OSOBINE

- Brže bušenje - do 4x brža od standardnih HSS-R burgija.
- Povećana izdržljivost - do 50% jača od standardnih HSS-R burgija.
- Čišće, preciznije rupe zbog uvučenih krila rezanja.
- Inovativna sužena vlakna odlično smanjuju mogućnost lomljenja.
- Protiv-klizni trup sa 3 ravni eliminiše klizanje u steznoj glavi (prečnici 5.0mm i preko).
- Premaz zlatnog željeznog oksida sprječava pregrijavanje pružajući duži životni vijek burgije.
- 5% legure koblata brzoreznog čelika pruža stabilnost pri visokim temperaturama kod bušenja tvrdih materijala.

Kat. Br.	Prečnik mm	Dužina mm	Radna dužina mm	Količina kom.	M.O.Q.	Barkod
DT5034-QZ	1	34	12	2	1	5035048034767
DT5035-QZ	1.5	40	18	2	1	5035048034774
DT5036-QZ	2	49	24	2	1	5035048034781
DT5037-QZ	2.5	57	30	2	1	5035048034798
DT5038-QZ	3	61	33	2	1	5035048034804
DT5039-QZ	3.2	65	36	2	1	5035048034811
DT5040-QZ	3.3	65	36	2	1	5035048034828
DT5041-QZ	3.5	70	39	2	1	5035048034835
DT5042-QZ	4	75	43	2	1	5035048034842
DT5063-QZ	4.1	75	43	1	1	5035048052648
DT5043-QZ	4.2	75	43	1	1	5035048034859
DT5044-QZ	4.5	80	46	1	1	5035048034866
DT5045-QZ	4.8	86	46	1	1	5035048034873
DT5046-QZ	5	86	46	1	1	5035048034880
DT5064-QZ	5.1	86	46	1	1	5035048052655
DT5065-QZ	5.2	86	46	1	1	5035048052662
DT5066-QZ	5.4	93	52	1	1	5035048052679
DT5047-QZ	5.5	93	57	1	1	5035048034897
DT5048-QZ	6	93	57	1	1	5035048034903
DT5049-QZ	6.5	101	58	1	1	5035048034910
DT5067-QZ	6.8	109	66	1	1	5035048052686
DT5050-QZ	7	109	66	1	1	5035048034927
DT5051-QZ	7.5	109	66	1	1	5035048034934
DT5052-QZ	8	117	72	1	1	5035048034941
DT5053-QZ	8.5	117	72	1	1	5035048034958
DT5054-QZ	9	125	78	1	1	5035048034965
DT5055-QZ	9.5	125	78	1	1	5035048034972
DT5056-QZ	10	133	84	1	1	5035048034989
DT5057-QZ	10.5	133	84	1	1	5035048034996
DT5058-QZ	11	142	91	1	1	5035048052006
DT5059-QZ	11.5	142	91	1	1	5035048052013
DT5060-QZ	12	151	98	1	1	5035048052020
DT5061-QZ	12.5	151	98	1	1	5035048052037
DT5062-QZ	13	151	98	1	1	5035048052044

VELIKA PAKOVANJA

Kat. Br.	Prečnik mm	Dužina mm	Radna dužina mm	Količina kom.	M.O.Q.	Barkod
DT5535-QZ	1	34	12	10	1	5035048052051
DT5536-QZ	1.5	40	18	10	1	5035048052068
DT5537-QZ	2	49	24	10	1	5035048052075
DT5538-QZ	2.5	57	30	10	1	5035048052082
DT5539-QZ	3	61	33	10	1	5035048052099
DT5541-QZ	3.3	65	36	10	1	5035048052112
DT5542-QZ	3.5	70	39	10	1	5035048052129
DT5543-QZ	4	75	43	10	1	5035048052136
DT5544-QZ	4.2	75	43	10	1	5035048052143
DT5545-QZ	4.5	80	46	10	1	5035048052150
DT5546-QZ	4.8	86	46	10	1	5035048052167
DT5547-QZ	5	86	46	10	1	5035048052174
DT5567-QZ	5.1	86	46	10	1	5035048052176
DT5568-QZ	5.2	86	46	10	1	5035048052173
DT5548-QZ	5.5	93	57	10	1	5035048052181
DT5549-QZ	6	93	57	10	1	5035048052198
DT5550-QZ	6.5	101	58	10	1	5035048052204
DT5551-QZ	7	109	66	10	1	5035048052211
DT5552-QZ	7.5	109	66	10	1	5035048052228
DT5553-QZ	8	117	72	10	1	5035048052235
DT5554-QZ	8.5	117	72	10	1	5035048052242
DT5555-QZ	9	125	78	10	1	5035048052259
DT5556-QZ	9.5	125	78	10	1	5035048052266
DT5557-QZ	10	133	84	10	1	5035048052273
DT5558-QZ	10.5	133	84	10	1	5035048052280
DT5559-QZ	11	142	91	10	1	5035048052297
DT5560-QZ	11.5	142	91	10	1	5035048052303
DT5561-QZ	12	151	98	10	1	5035048052310
DT5562-QZ	12.5	151	98	10	1	5035048052327
DT5563-QZ	13	151	98	10	1	5035048052334

SETOVI DODATAKA ZA BUŠENJE METALA



EXTREME DeWALT® 2 SETOVI BURGVIJA ZA METAL

Kat. Br.	Opis	Količina kom.	M.O.Q.	Barkod
DT79208-QZ	Mala snažna kutija u blister pakovanju sa EXTREME DeWALT® 2 burgvijama za metal 1,5, 2, 2,5, 3, 3,2, 3,5, 4, 4,5, 5, 5,5, 6, 6,5, 7.	13	1	5035048072189
DT79218-QZ	Mala snažna kutija u blister pakovanju sa EXTREME DeWALT® 2 burgvijama za metal 2,3,4,5,6,8, pz2 25mm prec. uvrtnja, ph2 25mm prec. uvrtnja, kompaktna mag. putanja, magnetski prihvat vrha burgije, pz2 50mm uvrtnja, ph2 50mm uvrtnja, slot 5.5 Mm uvrtnja.	19	1	5035048072196
DT7926-XJ	Velika snažna kutija sa EXTREME DeWALT® 2 Burgvijama za metal 1,1,5, 2, 2,5, 3, 3,2, 3,3, 3,5, 4, 4,2, 4,5, 4,8, 5, 5,5, 6, 6,5, 7, 7,5, 8, 8,5, 29 9, 9,5, 10, 10,5, 11, 11,5, 12, 12,5, 13 mm.	1	1	5035048052341

HSS-G DIN 338 JOBBER BURGVIJE ZA METAL

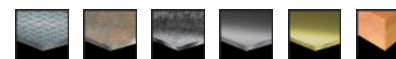

POJEDINAČNA PAKOVANJA

PRIMJENA

- Pogodna za prijenosno ili stacionirano bušenje u čelik, lijevani čelik, legirani i nelegirani materijal, sivo lijevano željezo, sferni-grafit lijevano željezo, sinterirano željezo, nikl, itd do 900N/mm².

OSOBBINE

- Precizno uvrtna osnova burgije omogućuje brzo bušenje, duži životni vijek i odličnu koncentriranost (tačnost).
- Čvrsta osnova zlijeba tipa N, precizne osnove kuta 118°.
- Prečnik tolerancije do h8.
- Burgije preko 13mm (1/2") imaju trup smanjen na 12,7mm.

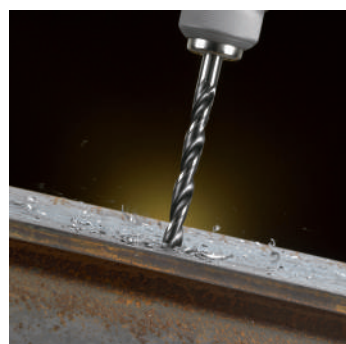

Kat. Br.	Prečnik mm	Dužina mm	Radna dužina mm	Količina kom.	M.O.Q.	Barkod
DT5201-QZ	1	34	12	2	1	5011402373437
DT5202-QZ	1.5	40	18	2	1	5011402373451
DT5203-QZ	2	49	24	2	1	5011402373475
DT5204-QZ	2.5	57	30	2	1	5011402373499
DT5205-QZ	3	61	33	2	1	5011402373512
DT5206-QZ	3.2	65	36	2	1	5011402373536
DT5208-QZ	3.5	70	39	2	1	5011402373574
DT5209-QZ	4	75	43	2	1	5011402373598
DT5211-QZ	4.2	75	43	1	1	5011402373635
DT5212-QZ	4.5	80	47	1	1	5011402373659
DT5213-QZ	4.8	86	52	1	1	5011402373673
DT5214-QZ	5	86	52	1	1	5011402373697
DT5215-QZ	5.5	93	57	1	1	5011402373710
DT5216-QZ	6	101	63	1	1	5011402373734
DT5217-QZ	6.5	101	63	1	1	5011402373758
DT5218-QZ	7	109	69	1	1	5011402373772
DT5219-QZ	8	117	75	1	1	5011402373796
DT5220-QZ	8.5	117	75	1	1	5011402373819
DT5221-QZ	9	125	81	1	1	5011402373833
DT5222-QZ	10	133	87	1	1	5011402373857
DT5224-QZ	11	142	94	1	1	5011402373895
DT5226-QZ	12	151	101	1	1	5011402373932
DT5227-QZ	13	151	101	1	1	5011402373956
DT5228-QZ	14	160	108	1	1	5011402373970
DT5229-QZ	15	169	114	1	1	5011402373994
DT5230-QZ	16	178	120	1	1	5011402374014

VELIKA PAKOVANJA

Kat. Br.	Prečnik mm	Dužina mm	Radna dužina mm	Količina kom.	M.O.Q.	Barkod
DT5301-QZ	1	34	12	10	1	5011402383504
DT5311-QZ	2	49	24	10	1	5011402383603
DT5321-QZ	3	61	33	10	1	5011402383702
DT5332-QZ	4	75	43	10	1	5011402383818
DT5342-QZ	5	86	52	10	1	5011402383917
DT5352-QZ	6	93	57	10	1	5011402384013
DT5362-QZ	7	109	69	10	1	5011402384112
DT5372-QZ	8	117	75	10	1	5011402384211
DT5382-QZ	9	125	81	10	1	5011402384310
DT5392-QZ	10	133	87	10	1	5011402384419
DT5393-QZ	10.5	133	87	5	1	5011402384426
DT5394-QZ	11	142	94	5	1	5011402384433
DT5395-QZ	11.5	142	94	5	1	5011402384440
DT5396-QZ	12	151	101	5	1	5011402384457
DT5398-QZ	13	151	101	5	1	5011402384471

HSS-R DIN 338 JOBBER SETOVI BURGVIJA ZA METAL

Kat. Br.	Opis	Prečnik mm	Količina kom.	M.O.Q.	Barkod
DT5911-QZ	10 dijelni set u plastičnoj kutiji.	1, 2, 3, 4, 5, 6, 7, 8, 9, 10	10	1	5011402383191
DT5912-QZ	13 dijelni set u plastičnoj kutiji.	1,5, 2, 2,5, 3, 3,2, 3,5, 4, 4,5, 5(x2), 5,5, 6, 6,5	13	1	5011402383207
DT5913-QZ	19 dijelni set u metalnoj kutiji.	1, 1,5, 2, 2,5, 3, 3,5, 4, 4,5, 5, 5,5, 6, 6,5, 7, 7,5, 8, 8,5, 9, 9,5,10	19	1	5011402383214
DT5930-QZ	29 dijelni set u metalnoj kutiji.	1,1,5, 2, 2,5, 3, 3,2, 3,3, 3,5, 4, 4,2, 4,5, 4,8, 5, 5,5, 6, 6,5, 7, 7,5, 8, 8,5, 9, 9,5, 10, 10,5, 11, 11,5, 12, 12,5, 13	29	1	5035048077436

HSS-G DIN 338 JOBBER SETOVI BURGVIJA ZA METAL

Kat. Br.	Opis	Prečnik mm	Količina kom.	M.O.Q.	Barkod
DT5921-QZ	10 dijelni set u plastičnoj kaseti.	1, 2, 3, 4, 5, 6, 7, 8, 9, 10	10	1	5011402374137
DT5922-QZ	13 dijelni set u plastičnoj kaseti.	1,5, 2, 2,5, 3, 3,2, 3,5, 4, 4,5, 5 (x2), 5,5, 6, 6,5	13	1	5011402374151
DT5923-QZ	19 dijelni set u metalnoj kaseti.	1, 1,5, 2, 2,5, 3, 3,5, 4, 4,5, 5, 5,5, 6, 6,5, 7, 7,5, 8, 8,5, 9, 9,5, 10	19	1	5011402374175
DT5929-QZ	29 dijelni set u metalnoj kaseti.	1,1,5, 2, 2,5, 3, 3,2,3,3,5,5, 6,6,5, 7, 7,5, 8,8,5,9, 9,5, 10,10,5, 11,11,5, 12, 12,5, 13	29	1	5035048077429



EXTREME STEPENASTA BURGIIJA

NOVO



EXTREME

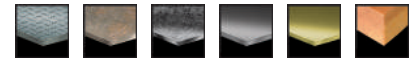

OSOBINE

- Za bušenje i proširenje rupe od 4mm do 34mm
- Udarno bušenje od 4mm-25mm
- Dizajn brzo promijenljivog prihvata olakšava primjenu

POJEDINAČNA PAKOVANJA

Kat. Br.	Opis	Dizajn prihvata	Količina kom.	M.O.Q.	Barkod
DT5026-QZ	4-12mm Stepenasta burgija	"Udarna"	1	1	5035048077276
DT5027-QZ	6-18mm Stepenasta burgija	"Udarna"	1	1	5035048077283
DT5030-QZ	14-25mm Stepenasta burgija	"Udarna"	1	1	5035048077290
DT5031-QZ	20-34mm Stepenasta burgija	12mm Hex	1	1	5035048077306

TCT STOLARSKA BURGIIJA ZA DRVO (Baglame)



PRIMJENA

- Omogućava precizne rupe za stolarske okove.

OSOBINE

- Tungsten karbidni vrh alata za bušenje drveta za čiste tačne rupe s ravnim dnom.
- Šestokutni trup olakšava čvrst stisak stezne glave.

POJEDINAČNA PAKOVANJA

Kat. Br.	Prečnik mm	Dužina mm	Količina kom.	M.O.Q.	Barkod
DT4541-QZ	26	65	1	1	5011402386161
DT4542-QZ	30	65	1	1	5011402386178
DT4543-QZ	35	65	1	1	5011402386185

ŠPICASTA BURGIIJA ZA DRVO



PRIMJENA

- Pogodno za bušenje tvrdih ploča, šperploča, iverice i sva prirodna drva tvrda i meka.
- Obično se koristi za poslove učvršćivanja i probijanja drveta.

OSOBINE

- Izrađene od krom-vanadij legiranog čelika.
- Položaj centralnog vrha i vanjskog reznog dijela osigurava tačne i čiste rupe.

POJEDINAČNA PAKOVANJA

Kat. Br.	Prečnik mm	Dužina mm	Radna dužina mm	Količina kom.	M.O.Q.	Barkod
DT4503-QZ	3	70	46	1	1	5011402385553
DT4504-QZ	4	80	52	1	1	5011402385560
DT4505-QZ	5	90	60	1	1	5011402385577
DT4506-QZ	6	100	66	1	1	5011402385584
DT4507-QZ	7	110	72	1	1	5011402385591
DT4508-QZ	8	120	80	1	1	5011402385607
DT4509-QZ	9	130	84	1	1	5011402385614
DT4510-QZ	10	133	90	1	1	5011402385621
DT4511-QZ	11	150	100	1	1	5011402385638
DT4512-QZ	12	155	102	1	1	5011402385645
DT4513-QZ	13	155	102	1	1	5011402385652
DT4514-QZ	14	160	107	1	1	5011402385669
DT4516-QZ	16	165	112	1	1	5011402385683
DT4518-QZ	18	200	130	1	1	5011402385690
DT4520-QZ	20	200	130	1	1	5011402385706

SETOVI

Kat. Br.	Opis	Prečnik mm	Količina kom.	M.O.Q.	Barkod
DT4535-QZ	5 dijelni set u plastičnoj kaseti	4, 5, 6, 8, 10	5	1	5011402385713



BURGIJE ZA OPLATU



PRIMJENA

- Za brzo i precizno bušenje čistih rupa u tvrdo/ meko drvo i oplate.

POJEDINAČNA PAKOVANJA

Kat. Br.	Prečnik mm	Dužina mm	Količina kom.	M. O. Q.	Barkod
DT4870-QZ	7	600	1	1	5035048014035
DT4871-QZ	8	600	1	1	5035048014042
DT4872-QZ	10	600	1	1	5035048014059
DT4873-QZ	12	600	1	1	5035048014066
DT4874-QZ	16	600	1	1	5035048014073
DT4875-QZ	18	600	1	1	5035048014080
DT4876-QZ	20	600	1	1	5035048014097
DT4877-QZ	22	600	1	1	5035048014103

SAMOURANJAJUĆA BURGIIJA ZA DRVO



PRIMJENA

- Za brzo bušenje čistih rupa većih prečnika u drvo.

OSOBINE

- 2x oštre rezne ivice za iznimno brzo bušenje u drvo.
- Agresivni samouranjajući podsticaj za brzi proboj u materijal.
- Protiv klizni prihvata pruža bolje zadržavanje burgije u steznoj glavi.

POJEDINAČNA PAKOVANJA

Kat. Br.	Prečnik mm	Količina kom.	M. O. Q.	Barkod
DT4575-QZ	25	1	1	5035048072004
DT4576-QZ	28	1	1	5035048072011
DT4577-QZ	32	1	1	5035048072028
DT4578-QZ	35	1	1	5035048072035
DT4579-QZ	38	1	1	5035048072042
DT4580-QZ	41	1	1	5035048072059
DT4581-QZ	45	1	1	5035048072066
DT4582-QZ	51	1	1	5035048072073
DT4583-QZ	54	1	1	5035048072080
DT4584-QZ	57	1	1	5035048072097
DT4585-QZ	65	1	1	5035048072103
DT4586-QZ	68	1	1	5035048072110
DT4587-QZ	74	1	1	5035048072127
DT4588-QZ	76	1	1	5035048072134
DT4589-QZ	92	1	1	5035048072141
DT4590-QZ	117	1	1	5035048072158
DT4591-QZ	Set samouranjajućih burgija - 5 dijelova (35mm, 38mm, 54mm, 65mm plus produžetak 140mm)	1	1	5035048072165
DT4592-QZ	Produžetak za samouranjajuće burgije od 140mm	1	1	5035048072172

BURGIJE ZA DRVO (SA AUGEROM)



POJEDINAČNA PAKOVANJA

PRIMJENA

- Obično se koristi za bušenje preciznih rupa u grede, vrata i sl.

OSOBINE

- Središnji navoj omogućava precizno bušenje.
- Vanjski podsticaj rezanja omogućava bušenje čistih rupa.
- Specijalna "Lewis" spirala žlijeba omogućava brzo uklanjanje otpada i brzo bušenje.

Kat. Br.	Prečnik mm	Dužina mm	Radna dužina mm	Količina kom.	M.O.Q.	Barkod
DT4600-QZ	6	200	100	1	1	5011402385720
DT4602-QZ	8	200	100	1	1	5011402385737
DT4604-QZ	10	200	100	1	1	5011402385744
DT4606-QZ	12	200	100	1	1	5011402385751
DT4608-QZ	14	200	100	1	1	5011402385768
DT4610-QZ	16	200	100	1	1	5011402385775
DT4612-QZ	18	200	100	1	1	5011402385782
DT4614-QZ	20	200	100	1	1	5011402385799
DT4615-QZ	22	200	100	1	1	5011402385805
DT4616-QZ	24	200	100	1	1	5011402385812
DT4618-QZ	26	200	100	1	1	5011402385829
DT4619-QZ	28	200	100	1	1	5011402385836
DT4620-QZ	30	200	100	1	1	5011402385843
DT4621-QZ	32	200	100	1	1	5011402385850
DT4632-QZ	8	380	280	1	1	5011402385867
DT4634-QZ	10	380	280	1	1	5011402385874
DT4636-QZ	12	380	280	1	1	5011402385881
DT4638-QZ	14	380	280	1	1	5011402385898
DT4640-QZ	16	380	280	1	1	5011402385904
DT4642-QZ	18	380	280	1	1	5011402385911
DT4644-QZ	20	380	280	1	1	5011402385928
DT4645-QZ	22	380	280	1	1	5011402385935
DT4646-QZ	24	380	280	1	1	5011402385942
DT4648-QZ	26	380	280	1	1	5011402385959
DT4649-QZ	28	380	280	1	1	5011402385966
DT4650-QZ	30	380	280	1	1	5011402385973
DT4651-QZ	32	380	280	1	1	5011402385980

BURGIJE ZA DRVO (SA AUGEROM)

NOVO

Kat. Br.	Prečnik mm	Dužina mm	Radna dužina mm	Količina kom.	M.O.Q.	Barkod
DT4660-QZ	6	400	300	1	1	5035048085905
DT4667-QZ	6	200	100	1	1	5035048098165
DT4668-QZ	8	200	100	1	1	5035048098172
DT4661-QZ	8	400	300	1	1	5035048085912
DT4669-QZ	10	200	100	1	1	5035048098189
DT4662-QZ	13	200	100	1	1	5035048085929
DT4663-QZ	13	400	300	1	1	5035048085936
DT4664-QZ	15	200	100	1	1	5035048085943
DT4665-QZ	17	200	100	1	1	5035048085950
DT4666-QZ	25	200	100	1	1	5035048085967

PLJOSNATE BURGIJE ZA DRVO



POJEDINAČNA PAKOVANJA

PRIMJENA

- Za brzo bušenje rupa u drvo.
- Pogodne za prirodno tvrdo i meko drvo, ivericu i ostale vještacke materijale.
- Idealno za brave, električne i vodoinstalatereke radove.

OSOBINE

- Visoka kvaliteta krom-vanadij burgije.
- Centralna osnovna tačka i rezne ivice pružaju preciznu lokaciju i čisto rezanje.
- Osnovna ivica-oštrica smanjuje rasprskavanje pružajući relativno čiste rupe i poboljšanu učinkovitost bušenja.

Kat. Br.	Prečnik mm	Dužina mm	Količina kom.	M.O.Q.	Barkod
DT4810-QZ	10	150	1	1	5011402385997
DT4812-QZ	12	150	1	1	5011402386000
DT4813-QZ	13	150	1	1	5011402386017
DT4814-QZ	14	150	1	1	5011402386024
DT4816-QZ	16	150	1	1	5011402386031
DT4818-QZ	18	150	1	1	5011402386048
DT4820-QZ	20	150	1	1	5011402386055
DT4822-QZ	22	150	1	1	5011402386062
DT4824-QZ	24	150	1	1	5011402386079
DT4825-QZ	25	150	1	1	5011402386086
DT4826-QZ	26	150	1	1	5011402386093
DT4828-QZ	28	150	1	1	5011402386109
DT4830-QZ	30	150	1	1	5011402386116
DT4832-QZ	32	150	1	1	5011402386123
DT4835-QZ	35	150	1	1	5011402386130
DT4838-QZ	38	150	1	1	5011402386147

PRODUŽETAK ZA PLJOSNATE BURGIJE

Kat. Br.	Dužina mm	Količina kom.	M.O.Q.	Barkod
DT4849-QZ	300 x 1/4"	1	1	50350480858923

BI-METALNE KRUNSKE PILE



PRIMJENA

- Idealne za bušenje rupa u čelik, nehrđajući čelik, mesing, bakar, aluminijum, drvo, plastiku i sl.

OSOBINE

- Industrijski, robusna krunska burgija dizajnirana za bušenje u težim uvjetima, standardnim ili dubinskim primjenama.
- Dodatno tvrda sa varirajućim nagibom i brzim čeličnim zubima.
- M3 Čelično sječivo pruža produženi životni vijek krunske pile.
- 2.5mm dublji rez od standardne bi-metalne krunske pile.
- Povećana dimenzija zuba znatno produžava životni vijek krunskih pila.

POJEDINAČNA PAKOVANJA

Kat. Br.	Prečnik mm	Dubina reza mm	Količina kom.	M.O.O.	Barkod
DT8116-QZ	16	38	1	1	5011402370290
DT8119-QZ	19	38	1	1	5011402370306
DT8120-QZ	20	38	1	1	5011402370313
DT8121-QZ	21	38	1	1	5035048061145
DT8122-QZ	22	38	1	1	5011402370320
DT8124-QZ	24	38	1	1	5035048061152
DT8125-QZ	25	38	1	1	5011402370337
DT8127-QZ	27	38	1	1	5035048061169
DT8129-QZ	29	38	1	1	5011402370344
DT8130-QZ	30	38	1	1	5035048061176
DT8132-QZ	32	38	1	1	5011402370351
DT8133-QZ	33	38	1	1	5035048061183
DT8135-QZ	35	38	1	1	5011402370368
DT8138-QZ	38	40	1	1	5011402370375
DT8141-QZ	40	40	1	1	5035048061206
DT8140-QZ	41	40	1	1	5011402370382
DT8143-QZ	43	40	1	1	5035048061213
DT8145-QZ	44	40	1	1	5011402370399
DT8146-QZ	46	40	1	1	5035048061220
DT8148-QZ	48	40	1	1	5035048053683
DT8151-QZ	51	40	1	1	5011402370405
DT8152-QZ	52	40	1	1	5035048061237
DT8154-QZ	54	40	1	1	5035048053690
DT8157-QZ	57	40	1	1	5011402370412
DT8160-QZ	60	40	1	1	5035048053706
DT8164-QZ	64	40	1	1	5011402370429
DT8165-QZ	65	40	1	1	5035048061244
DT8167-QZ	67	40	1	1	5011402370436
DT8168-QZ	68	40	1	1	5035048061251
DT8170-QZ	70	40	1	1	5035048053713
DT8173-QZ	73	40	1	1	5011402370443
DT8176-QZ	76	40	1	1	5035048053720
DT8179-QZ	79	40	1	1	5035048053737
DT8183-QZ	83	40	1	1	5011402370450
DT8186-QZ	86	40	1	1	5035048053744
DT8189-QZ	89	40	1	1	5035048061268
DT8192-QZ	92	40	1	1	5035048053751
DT8195-QZ	95	40	1	1	5011402370467
DT8202-QZ	102	40	1	1	5035048053799
DT8205-QZ	105	40	1	1	5035048053805
DT8208-QZ	108	40	1	1	5035048053812
DT8265-QZ	111	40	1	1	5035048014271
DT8214-QZ	114	40	1	1	5035048053829
DT8221-QZ	121	40	1	1	5035048053836
DT8227-QZ	127	40	1	1	5035048053843
DT8240-QZ	140	40	1	1	5035048053850
DT8252-QZ	152	40	1	1	5035048053867
DT8260-QZ	160	40	1	1	5035048061282
DT8266-QZ	177	40	1	1	5035048014288
DT8267-QZ	210	40	1	1	5035048014295

SETOVI BI-METALNIH KRUNSKIH PILA

Kat. Br.	Opis	Količina kom.	Barkod
DT8104-XJ	Set u plastičnoj kutiji 2x hex osovine trupa 2x centralne burgije, 9 krunskih pila ø 16, 19, 25, 32, 38, 44, 48, 51, 64mm.	13 pieces	5035048053768
DT8105-XJ	Set za električare u plastičnoj kutiji, 2x hex osovine trupa, 2x centralna burgija, 7 krunskih pila ø 22, 29, 35, 38, 44, 51, 64mm.	11 pieces	5035048053775
DT8106-XJ	Set za vodoinstalatore u plastičnoj kutiji, 2x hex osovine trupa, 2x centralne burgije, 9 krunskih pila ø 19, 22, 29, 35, 38, 44, 57, 64, 76mm.	13 pieces	5035048053782
DT8110-XJ	Set za električare u plastičnoj kutiji, 2x hex osovine trupa, 2x centralna burgija, 7 krunskih pila ø 16, 20, 25, 32, 40, 51, 64mm.	11 pieces	5035048061336
DT8111-XJ	Set za električare u plastičnoj kutiji, 2x hex osovine trupa, 2x centralne burgije, 7 krunskih pila ø 20, 25, 35, 32, 40, 51, 64mm.	11 pieces	5035048061343

NOSAČI ZA KRUNSKE PILE



OSOBINE

- Brzo otpusna osovina sprječava blokiranje krunske pile na osovini, omogućavajući brzu promjenu.

ZA KORIŠTENJE SA BI-METALNIM KRUNSKIM PILAMA

Kat. Br.	Opis	Količina kom.	M.O.O.	Barkod
DT8101-QZ	Nosač za 14-29mm prečnika krunske pile. Za min. 10mm prečnika stezne glave ili veće	1	1	5011402370474
DT8102-QZ	Brzopromjenjivi nosač za 32mm-210mm prečnika krunske pile. Za min.13mm prečnika stezne glave ili veće	1	1	5011402370481
DT8103-QZ	Zamjenska centralna burgija (6.3mm prečnika)	1	1	5011402370498
DT8290-QZ	300mm produžetak. Za korištenje sa nosačima krunskih pila DT8102	1	1	5035048061299
DT8295-QZ	Opruga za izbacivanje čepa	1	1	5035048061312
DT8107-QZ	Brzopromjenjivi nosač - SDS+ prihvata - za krunske pile prečnika 14-30mm	1	1	5035048053935
DT8108-QZ	Brzopromjenjivi nosač - SDS+ prihvata - za krunske pile prečnika 32-210mm	1	1	5035048061329

KARBIDNE KRUNSKE PILE (ZA KERAMIKU)



PRIMJENA

- Idealno za bušenje rupa u zidovima, mekom betonu, fibreglasu i drugim abrazivnim materijalima.

OSOBINE

- Niklovana karbidna oštrica (Hrc 85) osigurava dug životni vijek i svestranost bušenja.
- Dupli smjerovi rezanja osiguravaju glatko bušenje bez povratnog trzaja.
- Otporan na habanje, osigurava dug životni vijek pri radu u abrazivnim materijalima kao što su opeka i beton.

KARBIDNE KRUNSKE PILE

Kat. Br.	Prečnik mm	Dubina reza mm	Količina kom.	M.O.Q.	Barkod
DT8118-QZ	16	40	1	1	5035048012345
DT8123-QZ	19	40	1	1	5035048012116
DT8126-QZ	20	40	1	1	5035048012123
DT8128-QZ	22	40	1	1	5035048012130
DT8131-QZ	25	40	1	1	5035048012147
DT8134-QZ	29	40	1	1	5035048012154
DT8136-QZ	32	40	1	1	5035048012161
DT8139-QZ	35	40	1	1	5035048012178
DT8142-QZ	38	40	1	1	5035048012185
DT8144-QZ	40	40	1	1	5035048012192
DT8147-QZ	44	40	1	1	5035048012208
DT8149-QZ	48	40	1	1	5035048012215
DT8150-QZ	51	40	1	1	5035048012352
DT8155-QZ	54	40	1	1	5035048012369
DT8156-QZ	57	40	1	1	5035048012222
DT8163-QZ	64	40	1	1	5035048012239
DT8172-QZ	76	40	1	1	5035048012246
DT8174-QZ	68	40	1	1	5035048072875
DT8175-QZ	83	40	1	1	5035048072882
DT8177-QZ	102	40	1	1	5035048072899



SETOVI KARBIDNIH KRUNSKIH PILA

Kat. Br.	Opis	Količina kom.	M.O.Q.	Barkod
DT8275-QZ	Set za električare u plastičnoj kutiji, 2x hex osovine trupa, 2x centralne burgije, 7 krunskih pila ø 16, 20, 25, 32, 40, 51, 64	11	1	5035048012307
DT8276-QZ	Set za električare u plastičnoj kutiji, 2x hex osovine trupa, 2x centralne burgije, 7 krunskih pila ø 20, 25, 32, 38, 44, 51, 64	11	1	5035048012314
DT8277-QZ	Set za raznovrsnu upotrebu u plastičnoj kutiji, 2x hex osovine trupa, 2x centralne burgije, 9 krunskih pila ø 16, 19, 25, 32, 38, 44, 48, 51, 64	13	1	5035048012321
DT8278-QZ	Set za vodoinstalatore u plastičnoj kutiji, 2x hex osovine trupa, 2x centralna burgija, 9 krunskih pila ø 19, 22, 29, 35, 38, 44, 57, 64, 76	13	1	5035048012338

NOŠAČI KRUNSKIH PILA I DODACI



ZA KORIŠTENJE SA KARBIDNIM KRUNSKIM PILAMA

Kat. Br.	Opis	Količina kom.	M.O.Q.	Barkod
DT8280-QZ	Centralna burgija za opeku - duga	1	1	5035048012253
DT8285-QZ	Centralna burgija za opeku - kratka	1	1	5035048013939
DT8281-QZ	Mali nosač sa burgijom (14-30mm)	1	1	5035048012260
DT8282-QZ	Velika osovine sa burgijom (32-210mm)	1	1	5035048012277
DT8283-QZ	SDS+ mali nosač sa burgijom (14-30mm)	1	1	5035048012284
DT8284-QZ	SDS+ veliki nosač sa burgijom (32-210mm)	1	1	5035048012291

EXTREME DeWALT BRZOPROMJENJIVI NOSAČI



OSOBINE

- Brza, promjena bez upotrebe alata.
- Brzo-otpusni okovratnik kako bi se spriječilo zaglavljivanje krunske pile.
- Dostupna kao samostalna jedinica i u setovima.

ZA KORIŠTENJE SA BI-METAL KRUNSKIM PILAMA

Kat. Br.	Opis	Količina kom.	M.O.Q.	Barkod
DT8286-QZ	EXTREME Mali brzopromjenjivi nosač (nema cent. burgije) ø 14mm - 30mm	1	1	5035048073377
DT8288-QZ	EXTREME DeWALT® Veliki brzopromjenjivi nosač (sa cent. burgijom) ø 32mm - 210mm	1	1	5035048073391
DT8289-QZ	EXTREME DeWALT® EXTREME Zamjenska centralna burgija (prečnik 6.3mm)	1	1	5035048073407



EXTREME IMPACT

DeWALT EXTREME Impact asortiman omogućava korisniku da koristi isti pribor za više primjena.

Asortiman DeWALT Impact pribora:

- Burgije za izvijače
- Pljosnate burgije
- Burgije
- Krunske pile

Sve ove burgije su dizajnirane da izdrže velike obrtne momente izazvane DeWALT-ovim Impact odvijačima.

DeWALT EXTREME UDARNE KRUNSKE PILE

PRIMJENA

- Idealno za rezanje rupa u tanke metale, plastiku i fiberglas ploče.
- Za korištenje sa svim udarnim izvijačima.

OSOBINE

- Optimizirani novi dizajn zuba za brže bušenje i više rupa po punjenju.
- Dizajn tankog zida za optimalnu učinkovitost u rezanju tankih materijala.
- Izdržljivi hex prihvati dizajnirani da odgovara svim udarnim odvijačima.
- Ugrađena opruga olakšava izbacivanje čepa.
- Jednodijelni dizajn kako bi se izbjegla blokada osovine.



POJEDINAČNA PAKOVANJA

Kat. Br.	Prečnik mm	Dubina reza mm	Količina kom.	M.O.Q.	Barkod
DT8253-QZ	19	5	1	1	5035048079959
DT8254-QZ	22	5	1	1	5035048079966
DT8255-QZ	25	5	1	1	5035048079973
DT8256-QZ	29	5	1	1	5035048079980
DT8257-QZ	32	5	1	1	5035048079997
DT8258-QZ	35	5	1	1	5035048080009
DT8259-QZ	38	5	1	1	5035048080016

EXTREME DeWALT SETOVI KRUNSKIH PILA

Kat. Br.	Opis	Količina kom.	M.O.Q.	Barkod
DT8270-QZ	EXTREME DeWALT® EXTREME 11 dijelni set u plastičnoj kutiji - 1x mali brzopromjenjivi nosač, 1x veliki brzopromjenjivi nosač, 2x EXTREME centralne burgije, 7 krunskih pila ø 22, 29, 35, 44, 51, 64, 68 mm	11	1	5035048073414
DT8269-QZ	EXTREME DeWALT® 11 dijelni vodoinstalaterski set - 1x mali brzopromjenjivi nosač, 1x veliki brzopromjenjivi nosač, 2x EXTREME centralne burgije, 7 krunskih pila ø 19mm 22, 29, 38, 44, 51, 57mm	11	1	5035048073995
DT8273-QZ	EXTREME DeWALT® 11 dijelni set za električare - 1x mali brzopromjenjivi nosač, 1x veliki brzopromjenjivi nosač, 2x EXTREME centralne burgije, 7 krunskih pila ø 16, 20, 25, 32, 35, 51, 64mm	11	1	5035048074008

DeWALT EXTREME UDARNE BURGJE

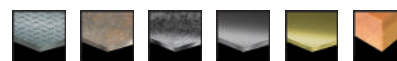

OSOBINE

- Cijeli asortiman metalnih burgija dizajniran i optimiziran za upotrebu sa udarnim odvijačima.
- Jedinstveni dizajn vrha eliminiše hodanje i povećava brzinu bušenja.
- Jednodijelni dizajn, optimizira žlijeb i ojačava u primjeni udarnog odvijanja.

POJEDINAČNA PAKOVANJA

Kat. Br.	Prečnik mm	Dužina mm	Radna dužina mm	Količina kom.	M.O.Q.	Barkod
DT50600-QZ	3	64	26	1	1	5035048081723
DT50601-QZ	3.2	67	29	1	1	5035048081730
DT50602-QZ	3.5	70	29	1	1	5035048081747
DT50603-QZ	4	71	30	1	1	5035048081754
DT50604-QZ	4.2	71	31	1	1	5035048081761
DT50605-QZ	4.5	75	31	1	1	5035048081778
DT50606-QZ	4.8	76	32	1	1	5035048081785
DT50607-QZ	5	78	33	1	1	5035048081792
DT50608-QZ	5.5	78	35	1	1	5035048081808
DT50609-QZ	6	80	37	1	1	5035048081815
DT50610-QZ	6.5	81	38	1	1	5035048081822
DT50611-QZ	7	89	45	1	1	5035048081839
DT50612-QZ	7.5	95	50	1	1	5035048081846
DT50613-QZ	8	102	50	1	1	5035048081853
DT50614-QZ	8.5	102	50	1	1	5035048081860
DT50615-QZ	9	102	50	1	1	5035048081877
DT50616-QZ	10	102	50	1	1	5035048081884
DT50617-QZ	11	102	50	1	1	5035048081891
DT50618-QZ	12	102	50	1	1	5035048081907
DT50619-QZ	13	102	50	1	1	5035048081914

SETOVI

Kat. Br.	Opis	Prečnik mm	Količina kom.	M.O.Q.	Barkod
DT705008-QZ	10 dijelni set	3, 3.2, 3.5, 4, 4.5, 5, 6, 8, 10, 12	10	1	5035048081921

EXTREME DeWALT UDARNI SETOVI



PRIMJENA

- Za primjenu izvijanja u najtežim uvjetima.

OSOBINE

- Izdržljivi hex trup dizajniran da odgovara na sve udarne odvijanje.
- Puno hex tijelo dizajnirano za povećanu snagu i životni vijek.
- Optimizirani vrh dizajniran radi smanjenja pomjeranja.
- Tijelo otporno na toplotu za povećanu izdržljivost.

EXTREME DeWALT UDARNI SET

Kat. Br.	Opis	Količina kom.	M.O.Q.	Barkod
DT705018-QZ	29 dijelni set udarnih izvijača	29	1	5035048082591
DT705028-QZ	26 dijelni set udarnih odvijača - PH/PZ	29	1	5035048082607
DT705038-QZ	26 dijelni set udarnih odvijača - TX	29	1	5035048082614

EXTREME DeWALT® PLJOSNATE BURGJE

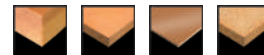

PRIMJENA

- Za brzo bušenje rupa u drvo.
- Pogodne za prirodno tvrdo i meko drvo, ivericu i ostale vještacke materijale.
- Idelno za brave, električne i vodoinstalaterske radove.

OSOBINE

- Debeli robusni čelični prihvat za iznimno dug životni vijek burgije.
- Ukošeni vanjski rezaci pružaju čisto i vrlo brzo bušenje i produženi životni vijek.
- Precizna osnova centralnog vrha sa optimiziranim dizajnom za brzi probaj kroz materijal i povećanu brzinu bušenja.

POJEDINAČNA PAKOVANJA

Kat. Br.	Prečnik mm	Dužina mm	Količina kom.	M.O.Q.	Barkod
DT4762-QZ	10	152	1	1	5035048072950
DT4763-QZ	12	152	1	1	5035048072967
DT4764-QZ	13	152	1	1	5035048072974
DT4765-QZ	14	152	1	1	5035048072981
DT4766-QZ	16	152	1	1	5035048072998
DT4767-QZ	18	152	1	1	5035048073001
DT4768-QZ	20	152	1	1	5035048073018
DT4769-QZ	22	152	1	1	5035048073025
DT4770-QZ	24	152	1	1	5035048073032
DT4771-QZ	25	152	1	1	5035048073049
DT4772-QZ	26	152	1	1	5035048073056
DT4773-QZ	28	152	1	1	5035048073063
DT4774-QZ	30	152	1	1	5035048073070
DT4775-QZ	32	152	1	1	5035048073087
DT4776-QZ	35	152	1	1	5035048073094
DT4777-QZ	38	152	1	1	5035048073100
DT4778-QZ	40	152	1	1	5035048073117
DT79438-QZ	8 dijelni set (12, 16, 18, 20, 22, 25, 28, 32)	152	1	1	5035048073292



EXTREME DeWALT® DUGE PLJOSNATE BURGJE



PRIMJENA

- Za brzo bušenje rupa u drvo.
- Pogodan za prirodno tvrdo i meko drvo, ivericu i ostale vještacke materijale.
- Idelno za brave, električne i vodoinstalaterske radove.

OSOBINE

- Debeli robusni čelični trup za iznimno dug životni vijek burgije.
- Ukošeni vanjski rezaci pružaju čisto i vrlo brzo bušenje i produženi životni vijek.
- Precizna osnova centralnog vrha sa optimiziranim dizajnom za brzi probaj kroz materijal i povećanu brzinu bušenja.

POJEDINAČNA PAKOVANJA

Kat. Br.	Prečnik mm	Dužina mm	Količina kom.	M.O.Q.	Barkod
DT4780-QZ	10	406	1	1	5035048073124
DT4781-QZ	12	406	1	1	5035048073131
DT4783-QZ	14	406	1	1	5035048073155
DT4784-QZ	16	406	1	1	5035048073162
DT4785-QZ	20	406	1	1	5035048073179
DT4786-QZ	22	406	1	1	5035048073186
DT4787-QZ	24	406	1	1	5035048073193
DT4788-QZ	25	406	1	1	5035048073209
DT4789-QZ	26	406	1	1	5035048073216
DT4791-QZ	30	406	1	1	5035048073230
DT4792-QZ	32	406	1	1	5035048073247
DT4793-QZ	35	406	1	1	5035048073254



PRIMJENA

- Za primjenu izvijanja u najtežim uvjetima

OSOBINE

- Izdržljivi hex prihvati dizajnirani da odgovara na sve udarne odvijače.
- Puna hex tijelo dizajnirano za povećanu snagu i život.
- Optimizirani vrh dizajniran radi smanjenja hodanja.
- Tijelo otporno na toplotu za povećanu izdržljivost.



EXTREME DeWALT UDARNI NASTAVCI ZA Pz VIJKE

Kat. Br.	Veličina	Opis	Količina kom.	M.O.Q.	Barkod
DT7386-QZ	Pz1	25mm Udarni nastavci	5	1	5035048082201
DT7387-QZ	Pz2	25mm Udarni nastavci	5	1	5035048082218
DT7388-QZ	Pz3	25mm Udarni nastavci	5	1	5035048082225
DT7390-QZ	Pz1	50mm Udarni nastavci	5	1	5035048082249
DT7391-QZ	Pz2	50mm Udarni nastavci	5	1	5035048082256
DT7392-QZ	Pz3	50mm Udarni nastavci	5	1	5035048082263

EXTREME DeWALT UDARNE BURGJE ZA PHILLIPS IZVIJAČE



Kat. Br.	Veličina	Opis	Količina kom.	M.O.Q.	Barkod
DT7993-QZ	Ph1	25mm Udarni nastavci	5	1	5035048082270
DT7994-QZ	Ph2	25mm Udarni nastavci	5	1	5035048082287
DT7995-QZ	Ph3	25mm Udarni nastavci	5	1	5035048082294
DT7997-QZ	Ph1	50mm Udarni nastavci	5	1	5035048082317
DT7998-QZ	Ph2	50mm Udarni nastavci	5	1	5035048082324
DT7999-QZ	Ph3	50mm Udarni nastavci	5	1	5035048082331

EXTREME UDARNE BURGJE ZA TORX IZVIJAČE



Kat. Br.	Veličina	Opis	Količina kom.	M.O.Q.	Barkod
DT7379-QZ	T10	25mm Udarni nastavci	5	1	5035048082133
DT7380-QZ	T15	25mm Udarni nastavci	5	1	5035048082140
DT7381-QZ	T20	25mm Udarni nastavci	5	1	5035048082157
DT7382-QZ	T25	25mm Udarni nastavci	5	1	5035048082164
DT7383-QZ	T27	25mm Udarni nastavci	5	1	5035048082171
DT7384-QZ	T30	25mm Udarni nastavci	5	1	5035048082188
DT7385-QZ	T40	25mm Udarni nastavci	5	1	5035048082195
DT7393-QZ	T10	50mm Udarni nastavci	5	1	5035048082843
DT7394-QZ	T15	50mm Udarni nastavci	5	1	5035048082850
DT7395-QZ	T20	50mm Udarni nastavci	5	1	5035048082867
DT7396-QZ	T25	50mm Udarni nastavci	5	1	5035048082874
DT7397-QZ	T27	50mm Udarni nastavci	5	1	5035048082881
DT7398-QZ	T30	50mm Udarni nastavci	5	1	5035048082898
DT7399-QZ	T40	50mm Udarni nastavci	5	1	5035048082904



KONTROLA OBRTAJA

- Uključenje ili isključenje udarnog držača nastavaka

PRODUŽENI VIJEK TRAJANJA

- Uključite udarni držač nastavaka da bi kontrolisali obrtaje i minimizirali lomljenje ili oštećenje burgije ili vijka, praktično za primjene metal u metal

PUNI OBRтни MOMENT

- Isključite udarni držač nastavaka da bi dobili najveći obrtni moment Vašeg udarnog odvijača/izvijača

UDARNI DRŽAČ NASTAVAKA

Kat. Br.	Opis	Količina kom.	M.O.Q.	Barkod
DT7513-QZ	Udarni držač nastavaka	1	1	5035048083765

DeWALT ASORTIMAN UDARNIH NASADNIH KLJUČEVA

EXTREME IMPACT

EXTREME



DeWALT ASORTIMAN UDARNIH NASADNIH KLJUČEVA

Kat. Br.	Opis	M.O.Q.	Barkod
DT7506-QZ	17 dijelni udarni set nasadnih ključeva (6,8,10,11,12,13,14,16,17,18,19,20,21,22,24,27mm & 1/4" to 1/2" Adapter)	1	5035048078624
DT7507-QZ	9 dijelni set udarnih nasadnih ključeva (10,13,15,17,19,22,24,27mm 1/4" to 1/2" Adapter)	1	5035048078631
DT7512-QZ	1/4" na 1/2" Adapter za udarne odvijače	1	5035048083055

MAG BOX MAGNETNI SETOVI



PRIMJENA

- Fleksibilno rješenje pohranjivanja odgovara većini standardnih dodataka

OSOBINE

- Kompaktan dizajn omogućava jednostavnu pohranu i prenosivost
- Materijali otporni na udare za optimalnu izdržljivost
- Velika snaga magneta i ugrađene kuke za veću funkcionalnost

MAG BOX MAGNETNI SETOVI

Kat. Br.	Opis	Količina kom.	M.O.Q.	Barkod
DT7918-QZ	Magnetni set - Ph1, Ph2, Ph3, PZ1, PZ2 x 2, PZ3, T20, T25, 50mm Ph2, 50mm Ph3, Magnetni držač, 7mm, 8mm, 10mm nasadni ključevi	15	1	5035048082553
DT7919-QZ	Set magnetnih nasadnih ključeva - Ph1, Ph2, Ph3, PZ1, PZ2 x 2, PZ3, T20, T25, 50mm Ph2, 50mm Ph3, Magnetni držač, 7mm, 8mm, 10mm Nasadni ključevi	15	1	5035048082560
DT7965-QZ	Set magnetnih nasadnih ključeva - 3mm, 4mm Impact drills, Ph1, Ph2, Ph3, PZ1, PZ2 x 2, PZ3, T20, T25, 50mm Ph2, 50mm Ph3, Magnetni držač, 7mm, 8mm, 10mm nasadni ključevi	20	1	5035048083208
DT7966-QZ	Magnetni set - T10, T15, T20 x 3, T25 x 3, T30, 50mm Ph2 x 2, Držač na zaključavanje, 7mm, 8mm, 10mm nasadni ključevi	15	1	5035048083215
DT7967-QZ	Set magnetnih nasadnih ključeva - T10, T15, T20 x 3, T25 x 3, T30, 50mm T20, 50mm T25, Držač na zaključavanje, 7mm, 8mm, 10mm nasadni ključevi	15	1	5035048083222

ČISTIVI NASADNI KLJUČEVI

DeWALT pruža još inovativnija rješenja u kategoriji dodataka sa čistivim nasadnim ključevima:

- Brzo i jednostavno čišćenje nasadnih ključeva od nakupljenih metalnih krhotina
- Jedinstveni šestokutni dizajn
- Dizajniran za korištenje sa udarnim bušilicama i odvijačima



ČISTIVI ŠESTOKUTNI NASADNI KLJUČEVI

NOVO

EXTREME

ČISTIVI ŠESTOKUTNI NASADNI KLJUČEVI



Kat. Br.	Veličina	Opis	Količina kom.	M.O.Q.	Barkod
DT7430-QZ	8	8Mm Ir Čistivi nasadni ključ	1	5	5035048085714
DT7440-QZ	10	10Mm Ir Čistivi nasadni ključ	1	5	5035048085721
DT7450-QZ	13	13Mm Ir Čistivi nasadni ključ	1	5	5035048085738
DT7433-QZ	8	8Mm Ir Čistivi nasadni ključ (3Pk)	3	5	5035048085745
DT7443-QZ	10	10Mm Ir Čistivi nasadni ključ (3Pk)	3	5	5035048085752
DT7453-QZ	13	13Mm Ir Čistivi nasadni ključ (3Pk)	3	5	5035048085769
DT7460-QZ	8,10,13	8,10,13Mm Ir Čistivi nasadni ključ (3Pk)	3	5	5035048085776
DT7430B-QZ	8	8Mm Ir Čistivi nasadni ključ (Blk10pk)	10	1	5035048085783
DT7440B-QZ	10	10Mm Ir Čistivi nasadni ključ (Blk10pk)	10	1	5035048085790
DT7450B-QZ	13	13Mm Ir Čistivi nasadni ključ (Blk10pk)	10	1	5035048085806
DT74700M-QZ	Veće pakovanje 8, 10, 13	8,10,13Mm Cns Veće pakovanje (25Pcs)	25	1	5035048085813

SETOVI IZVIJAČA I BURGILJA VELIKIH PERFORMANSI

NOVO

Kat. Br.	Opis	Velikina	Barkod
DT70510-QZ	23 dijelni set nastavaka & 14 dijelno burgilja -duplo pakovanje	STC HSS-G burgilje: 3 x 2, 3.5, 4, 4.5, 5 x 2, 5.5, 6, 6.5, 7, 8, 9, 10.5mm. Nastavci 25mm: Ph2, Pz2 x 4, T15, T25, T30. 50mm: Ph2 x 2, Ph3, T20, T25, Pz2 x 3, Pz3 x 2. 85mm: Ph1, Ph2. Magnetski držač. Čistivi nasadni ključevi: 8, 10mm	5035048098653
DT70511-QZ	35 dijelni IR set burgilja sa čistivim nasadnim ključevima	STC Burgilje: 5mm, 6mm, 8mm. Nastavci 25mm: Ph1, Ph2 x 2, Ph3, Sl6, Pz1 x 2, Pz2 x 8, Pz3 x 3, T15 x 2, T20 x 2, T25 x 2, T30. 50mm: Ph1, Pz2. 85mm: Ph2. Čistivi nasadni ključ: 8mm, 10mm, 13mm. Magnetski držač	5035048098660
DT70512-QZ	14 dijelni IR set nastavaka sa 2 magnetna držača	Pocket Nastavci 25mm: Ph1, Ph2, Ph3, Pz1, Pz2 x 3, Pz3, Sl6, T20, T25, T30. Kompaktni magnetski držač. Dugi magnetski držač	5035048098677
DT70514-QZ	26 dijelni IR set nastavaka sa čistivim nasadnim ključevima	STC Nastavci 25mm: Pz2 x 7, Pz3, Sl8, Sl10, T20 x 2, T25 x 2, T30 x 2. 50mm: Ph2 x 2, Pz2 x 2, Pz3. 85mm: Ph1, Ph2. Čistivi nasadni ključ: 8mm, 10mm. Magnetski držač	5035048098684
DT70515-QZ	34 dijelni IR set nastavaka sa kompaktnim brzim punjenjem i čistivim nasadnim ključevima	STC Nastavci 25mm: Pz1 x 3, Pz2 x 8, Pz3 x 2, Ph2, Sl6, T15 x 2, T20 x 2, T25 x 3, T30 x 2. 50mm: Ph3, T20, T30, Sl8. 85mm: Ph1, Ph2, Sl8. Kompaktno brzo punjenje. Čistivi nasadni ključevi: 8mm, 10mm	5035048098691
DT71517-QZ	Kutni dodaci sa 9 IR nastavaka	N/A Pravokutni dodaci. Nastavci 25mm: Pz2 x 3, Ph2 x 2, T10, T15, T20, T25	5035048098912
DT70518-QZ	10 dijelni IR set nastavaka sa centralnim držačem nastavaka	N/A Centralni držač nastavaka. Nastavci 25mm: Ph2 x 2, Pz2 x 2, Pz3 x 2, T15, T30, Sl6	5035048098721
DT70520-QZ	26 dijelni IR set burgilja i nastavaka	STC IR burgilje: 3, 3.2, 3.5, 4, 5, 5.5, 6, 7, 8, 10. Nastavci 25mm: Ph1, Ph2 x 2, Ph3, T20 x 2, T25 x 2, T30, Pz1, Pz2 x 4, Pz3 x 2,	5035048098745
DT70522-QZ	16 dijelni IR set nastavaka sa magnetskim držačem	Tic Tac Nastavci 25mm: Pz2 x 6, T15 x 3, T20 x 3, T25 x 3. Kompaktna "mag drive" kutija	5035048098769
DT70523-QZ	32 dijelni IR set nastavaka sa držačem	XSTC Nastavci 25mm: Pz1 x 2, Pz2 x 5, Pz3 x 3, Ph1, Ph2 x 3, Ph3, Pz2 x 2, Sl6, Sl8, Sl10, T10 x 2, T15 x 2, T20 x 2, T25 x 2, T27, T30, T40. Magnetski držal nastavaka	5035048098776
DT70526-QZ	"Tic tac" nastavci 25x IR Ph2	Tic Tac Nastavci 25mm: Ph2 x 25	5035048098950
DT70526M-QZ	Ph2 "tic tac" nastavci x 20	Tic Tac Nastavci 25mm: 20 x Ph2 tic tacs	5035048099018
DT70527-QZ	"Tic tac" nastavci 25x IR Pz2	Tic Tac Nastavci 25mm: Pz2 x 25	5035048098967
DT70527M-QZ	Pz2 "Tic tac" nastavci x 20	Tic Tac Nastavci 25mm: 20 x Pz2 tic tacs	5035048099032
DT70528-QZ	"Tic tac" nastavci 25 x IR T20	Tic Tac Nastavci 25mm: T20 x 25	5035048098974
DT70528M-QZ	T20 "tic tac" nastavci x 20	Tic Tac Nastavci 25mm: 20 x T20 tic tacs	5035048099629
DT70529-QZ	"Tic tac" nastavci 25 x IR T25	Tic Tac Nastavci 25mm: T25 x 25	5035048098981
DT70529M-QZ	T25 "tic tac" nastavci x 20	Tic Tac Nastavci 25mm: 20 x T25 tic tacs	5035048099636
DT70574-QZ	14 dijelni IR set nastavci sa 2 "mag drive" kutijom	Pocket Nastavci 25mm: Ph1, Ph2 x 2, T10, T15, T20 x 2, T25 x 2, T30, Pz1, Pz2. 125mm "mag drive" kutija. 85mm kompaktna "mag drive" kutija	5035048099582
DT70575-QZ	26 dijelni IR set nastavaka sa čistivim nasadnim ključevima-TX	STC Nastavci 25mm: Ph2 x 2, Pz2 x 2, Pz3, T10 x 2, T20 x 5, T25 x 2, T30 x 2. 50mm: Ph2, Pz2, Pz3, T10, T20 x 2, T25. Magnetski držač. Čistivi nasadni ključevi: 8, 10mm.	5035048099599
DT70576-QZ	34 dijelni IR set nastavaka sa kompaktnim brzim punjenjem i čistivim nasadnim ključevima	STC Nastavci 25mm: Ph2 x 2, T15 x 2, T20 x 8, T25 x 5, T30 x 2, Pz1, Pz2 x 2, Pz3 x 2. 50mm: Ph2, T10, T20 x 2, T25, Pz2. 85mm: Ph2. Kompaktno brzo punjenje. Čistivi nasadni ključevi: 8, 10mm	5035048099605
DT70577-QZ	16 dijelni IR set nastavaka -"tic tac" sa "mag drive" kutijom -TX	Tic Tac Nastavci 25mm: Ph2 x 3, Pz2 x 3, T10 x 2, T15, T20 x 3, T25 x 3. Kompaktna "mag drive" kutija	5035048099650
DT70578-QZ	10 dijelni IR set nastavaka sa centralnim nastavkom -TX	N/A Nastavci 25mm: Ph2 x 2, Pz2, T10, T15, T20 x 2, T25, T30. Centralni držač nastavaka	5035048099667
DT71581-QZ	56 dijelni mix set za bušilice (sa tic tac 25 x Ph2)	Tic Tac	5035048099858

Legenda: STC- Mala čvrsta kutija
MTC-Srednja čvrsta kutija
TT- Tic Tac
XSTS- Veoma mala snažna kutija

SETOVI UDARNIH NASTAVAKA (IMPACT)

NOVO

Kat. Br.	Opis	Velikina	Barkod
DT71501-QZ	56 dijelni set burgilja sa "tic tac"	MTC HSS-G burgilje: 3, 4, 5, 6, 8, 10, 12mm. Adapter 1/4 to 1/4 square, 1/4 to 3/8 square. Plošnate burgilje za drvo: 14, 20mm. Nastavci 25mm: Ph1 x 2, Ph2 x 2, Sl6, Sl8, Pz2 x 25, Pz3 x 2, T10 x 3, T20 x 3, T25 x 2, T30 x 2. Nasadni: 8, 10mm	5035048098493
DT71502-QZ	14 dijelni set nastavaka sa 2 "mag drive" kutijom	Pocket Nastavci 25mm: Ph1, Ph2, Ph3, Pz2 x 3, Pz3, Sl6, T15, T20, T25, T30. Kompaktna "mag drive" kutija. Duga "mag drive" kutija.	5035048098509
DT71506-QZ	30 dijelni set za odvijanje sa 6 u 1 odvijajima	STC Nastavci 25mm: PH1 x 2, Ph2 x 2, Ph3, Sl8, Pz2 x 7, Pz3 x 3, T10 x 2, T15 x 2, T25 x 2, T30 x 2. 50mm: Pz2, Ph2. Nastavci 6-in-1. Magnetski držač. Nasadni 8mm, 10mm	5035048098547
DT71507-QZ	27 dijelni kompaktni set burgilja brzog punjenja	STC HSS-G burgilje: 4.5, 5.5, 6, 7. Nastavci 25mm: Ph2 x 2, Sl6, Pz2 x 5, Pz3 x 2, T10, T15, T20, T25 x 2, T30. 50mm: Ph2, Pz1, Pz3, T25. Brzo punjenje. Nasadni 10mm. Kompaktni "mag drive" kofer	5035048098554
DT71511-QZ	16 dijelni set nastavaka	Tic Tac Nastavci 25mm: Ph2 x 2, Pz2 x 6, Pz3 x 3, T20 x 2, T25 x 2. Kompaktni "mag drive" kofer	5035048098592
DT71514-QZ	6 dijelni set burgilja kompaktnog brzog punjenja	N/A Kompaktno brzo punjenje. Nastavci 25mm: Pz2, Pz3, T25. 50mm: Pz2, T20	5035048098622
DT71515-QZ	67 dijelni set za burgilje- duplo pakovanje	STC & Pocket Burgilje HSS-G: 4.5mm, 5mm, 5.5mm, 6mm, 6.5mm, 7mm. Nastavci 25mm: Pz2 x 18, Pz3 x 13, Ph1, Ph3, Pz2, T10 x 3, T15 x 4, T20 x 4, T25 x 4, T30 x 4, Sl6, Sl8, Sl10. 50mm: Pz2 x 2, Ph2, T20. "Mag drive" kofer	5035048098639
DT71518-QZ	45 dijelni set nastavaka	STC Nastavci 25mm: Ph1 x 2, Ph2 x 2, Ph3 x 2, Sl6, Sl8, Pz2 x 6, Pz3 x 5, T10 x 2, T15 x 2, T25 x 2, T30 x 2. 50mm: Ph1, Ph2 x 2, Pz1, Pz2 x 3, T15, T20, T25 x 2, T30 x 2. 85mm: Ph2 x 2. Nasadni: 8mm, 10mm. "Mag drive" kofer.	5035048098936
DT71570-QZ	14 dijelni set nastavaka sa 2 "mag drive" kofer-TX	Pocket Nastavci 25mm: Ph1, Ph2 x 2, Pz2, T10, T15 x 2, T20 x 2, T25 x 2, T30. 125mm "mag drive" kofer. 85mm kompaktna "mag drive" kofer.	5035048099568
DT71572-QZ	45 dijelni set nastavaka-TX	STC Nastavci 25mm: Ph1 x 2, Ph2 x 2, Ph3 x 2, Sl6, Pz2 x 2, Pz3 x 2, T10 x 3, T15 x 3, T20 x 4, T25 x 3, T30 x 3. 50mm: Ph1, Ph2 x 2, Pz1, Pz2 x 2, T10, T15, T20 x 3, T25 x 2, T30 x 2. Nasadni: 8, 10mm. Kompaktna "mag drive" kofer.	5035048099612
DT71573-QZ	16 dijelni set nastavaka	Tic Tac Nastavci 25mm: Ph2 x 2, Pz2 x 2, Pz3, T20 x 6, T25 x 4. Kompaktna "mag drive" kofer	5035048099643
DT70586-QZ	Tic Tac 25 x IR Ph2 u blisteru	Tic Tac	5035048099865

Legenda: STC- Mala čvrsta kutija
MTC-Srednja čvrsta kutija
TT- Tic Tac
XSTS- Veoma mala snažna kutija

NASTAVCI

PRIMJENA

- Za sve primjene odvijanja/izvijanja.

OSOBINE

- Visoko kvalitetni profesionalni nastavci za odvijanje/izvijanje.
- Fleksibilna zona torzije smanjuje mogućnost lomljenja.
- Svi nastavci se dobijaju u čvrstoj plastičnoj kutiji u koju se mogu opet pohraniti.

RAVNI NASTAVCI



Kat. Br.	Veličina	Opis	Količina kom.	M.O.Q.	Barkod
DT7105-QZ	4.5mm	25mm Torsion ravni nastavci	5	1	5035048012437
DT7106-QZ	5.5mm	25mm Torsion ravni nastavci	5	1	5035048012444
DT7116-QZ	5.5mm	25mm Torsion ravni nastavci	20	1	5035048012475
DT7107-QZ	6.5mm	25mm Torsion ravni nastavci	5	1	5035048012451
DT7117-QZ	6.5mm	25mm Torsion ravni nastavci	20	1	5035048012482

TORSION NASTAVCI ZA Pz VIJKE



Kat. Br.	Veličina	Opis	Količina kom.	M.O.Q.	Barkod
DT7210-QZ	Pz0	25mm Torsion nastavci	5	1	5035048012499
DT7211-QZ	Pz1	25mm Torsion nastavci	5	1	5035048012505
DT7217-QZ	Pz1	25mm Torsion nastavci	20	1	5035048012512
DT7212-QZ	Pz2	25mm Torsion nastavci	5	1	5035048012529
DT7218-QZ	Pz2	25mm Torsion nastavci	20	1	5035048012536
DT7213-QZ	Pz3	25mm Torsion nastavci	5	1	5035048012543
DT7219-QZ	Pz3	25mm Torsion nastavci	20	1	5035048012550
DT7214-QZ	Pz4	32mm Torsion nastavci	5	1	5035048012567
DT7225-QZ	Pz1	50mm Nastavci sa ekstra nalijejanjem	5	1	5035048013083
DT7226-QZ	Pz2	50mm Nastavci sa ekstra nalijejanjem	5	1	5035048013090
DT7227-QZ	Pz3	50mm Nastavci sa ekstra nalijejanjem	5	1	5035048013106

TORSION NASTAVCI ZA Ph VIJKE



Kat. Br.	Veličina	Opis	Količina kom.	M.O.Q.	Barkod
DT7230-QZ	Ph0	25mm Torsion nastavci	5	1	5035048012574
DT7231-QZ	Ph1	25mm Torsion nastavci	5	1	5035048012581
DT7237-QZ	Ph1	25mm Torsion nastavci	20	1	5035048012598
DT7232-QZ	Ph2	25mm Torsion nastavci	5	1	5035048012604
DT7238-QZ	Ph2	25mm Torsion nastavci	20	1	5035048012611
DT7233-QZ	Ph3	25mm Torsion nastavci	5	1	5035048012628
DT7234-QZ	Ph4	32mm Torsion nastavci	5	1	5035048012642
DT7235-QZ	Ph2	25mm Kratki vrh	5	1	5035048066430
DT7236-QZ	Ph2	25mm Kratki vrh	20	1	5035048066423
DT7245-QZ	Ph1	50mm Nastavci sa ekstra nalijejanjem	5	1	5035048013113
DT7246-QZ	Ph2	50mm Nastavci sa ekstra nalijejanjem	5	1	5035048013120
DT7247-QZ	Ph3	50mm Nastavci sa ekstra nalijejanjem	5	1	5035048013137

HEX-ŠESTOKUTNI NASTAVCI



Kat. Br.	Veličina	Opis	Količina kom.	M.O.Q.	Barkod
DT7165-QZ	4	25mm Hex nastavci	5	1	5035048012659
DT7166-QZ	5	25mm Hex nastavci	5	1	5035048012666
DT7167-QZ	6	25mm Hex nastavci	5	1	5035048012673
DT7168-QZ	8	25mm Hex nastavci	5	1	5035048012680

ČETVEROKUTNI NASTAVCI



Kat. Br.	Veličina	Opis	Količina kom.	M.O.Q.	Barkod
DT7170-QZ	1	25mm Četverokutni nastavci	5	1	5035048013564
DT7171-QZ	2	25mm Četverokutni nastavci	5	1	5035048013571
DT7172-QZ	3	25mm Četverokutni nastavci	5	1	5035048013588

NASTAVCI

PRIMJENA

- Za sve primjene izvijanja/odvijanja.

OSOBINE

- Visoko kvalitetni profesionalni nastavci za izvijanje/odvijanje.
- Fleksibilna zona torzije smanjuje mogućnost lomljenja.
- Svi nastavci se dobijaju u čvrstoj plastičnoj kutiji u koju se mogu opet pohraniti.

TORX® NASTAVCI



Kat. Br.	Veličina	Opis	Količina kom.	M.O.Q.	Barkod
DT7251-QZ	T8	25mm nastavci za Torx	5	1	5035048012703
DT7252-QZ	T9	25mm nastavci za Torx	5	1	5035048012710
DT7253-QZ	T10	25mm nastavci za Torx	5	1	5035048012727
DT7254-QZ	T15	25mm nastavci za Torx	5	1	5035048012734
DT7265-QZ	T15	25mm nastavci za Torx	20	1	5035048012741
DT7255-QZ	T20	25mm nastavci za Torx	5	1	5035048012758
DT7266-QZ	T20	25mm nastavci za Torx	20	1	5035048012765
DT7270-QZ	T20	25mm nastavci za Torx	50	1	5035048012772
DT7256-QZ	T25	25mm nastavci za Torx	5	1	5035048012789
DT7267-QZ	T25	25mm nastavci za Torx	20	1	5035048012796
DT7271-QZ	T25	25mm nastavci za Torx	50	1	5035048012802
DT7257-QZ	T27	25mm nastavci za Torx	5	1	5035048012819
DT7258-QZ	T30	25mm nastavci za Torx	5	1	5035048012826
DT7268-QZ	T30	25mm nastavci za Torx	20	1	5035048012833
DT7272-QZ	T30	25mm nastavci za Torx	50	1	5035048012840
DT7259-QZ	T40	25mm nastavci za Torx	5	1	5035048012857
DT7290-QZ	T10	70mm nastavci za Torx	5	1	5035048013182
DT7291-QZ	T15	70mm nastavci za Torx	5	1	5035048013199
DT7292-QZ	T20	70mm nastavci za Torx	5	1	5035048013205
DT7293-QZ	T25	70mm nastavci za Torx	5	1	5035048013212
DT7294-QZ	T27	70mm nastavci za Torx	5	1	5035048013229
DT7295-QZ	T30	70mm nastavci za Torx	5	1	5035048013236
DT7296-QZ	T40	70mm nastavci za Torx	5	1	5035048013243

60 MM OBOSTRANI NASTAVCI



Kat. Br.	Veličina	Opis	Količina kom.	M.O.Q.	Barkod
DT7304-QZ	Pz1	60mm obostrani nastavci	5	1	5035048013144
DT7305-QZ	Pz2	60mm obostrani nastavci	5	1	5035048013151
DT7315-QZ	Ph2	60mm obostrani nastavci	5	1	5035048013175

110 MM DUGI NASTAVCI



Kat. Br.	Veličina	Opis	Količina kom.	M.O.Q.	Barkod
DT7203-QZ	Pz2	110mm nastavci	5	1	5035048013250
DT7204-QZ	Ph2	110mm nastavci	5	1	5035048013267

NASTAVCI I DRŽAČI

PRIMJENA

- Za sve primjene izvijanja/odvijanja.

DRŽAČI I DRŽAČI SA VODILICAMA



Kat. Br.	Dužina mm	Opis	Količina kom.	M.O.Q.	Barkod
DT7501-QZ	57	Ne magnetni	1	1	5011402371327
DT7500-QZ	60	Magnetni	1	1	5011402371310
DT7511-QZ	60	Brzo-promjenjivi držač	1	1	5035048078365
DT7515-QZ	60	Brzi konektor	1	1	5035048013274
DT7516-QZ	60	"Rapidfix" držač	1	1	5035048013281
DT7615-QZ	38	Šestokutni prihvrat centralnog držača 3mm	3	1	5035048013298
DT7616-QZ	43	Šestokutni prihvrat centralnog držača 4mm	2	1	5035048013304
DT7617-QZ	48	Šestokutni prihvrat centralnog držača 6mm	2	1	5035048013311
DT7701-QZ	80	DeWALT držač sa vodicom prečnika 9.5mm	1	1	5035048031995
DT7702-QZ	120	DeWALT držač sa vodicom prečnika 12mm	1	1	5035048032008
DT7508-QZ		1/2" na 1/4" Adapter udarnog izvijača	1	1	5035048082034
DT7512-QZ		1/4" hex na 1/2" četverokutni adapter	1	1	5035048083055

SETOVI NASTAVKA



PRIMJENA

- Za sve primjene izvijanja/odvijanja.

OSOBINE

- Visoko kvalitetni profesionalni nastavci za izvijanje.
- Fleksibilna zona torzije smanjuje mogućnost lomljenja.
- Svi nastavci se dobijaju u čvrstoj plastičnoj kutiji.

SETOVI NASTAVKA

Kat. Br.	Dijelova	Opis	Količina kom.	M.O.Q.	Barkod
DT7917-QZ	11	Torx 7, 8, 9, 10, 15, 20, 25, 27, 30, 40, Magnetni držač nastavaka.	1	1	5035048060445
DT7944-QZ	31	31 dijelni set sa 1x2, Pz2x3, Pz3x1, Ph1x2, Ph2x2, Ph3x1, Sl4.5x1, Sl5.5x1, Sl6.5x1, T10x2, T15x2, T20x2, T25x2, T30x2, T40x2, H3x1, H4x2, H5x1 & brzi držač	1	1	5035048078372
DT7945-QZ	11	Torx set brzih držača (T7, 8, 9, 10, 15, 20, 25, 27, 30, 40)	1	1	5035048013328
DT7946-QZ	11	Torx/Pazi set brzih držača (T15, 20, 25, 30, 40Pz1, 2x2, 2x3)	1	1	5035048013335
DT7915-QZ	11	Torsion nastavci sa ekstra nalijeganjem, Incl Pz 1, 2, 3 Ph 1, 2, 3 Slotted 4.5, 5.5, 6.5, 8 Magnetni držač nastavaka	1	1	5035048060421
DT7916-QZ	11	Torsion nastavci sa ekstra nalijeganjem, Incl Pz 1, 2, 3 Ph 1, 2, 3, T10, 15, 20, 25 Magnetni držač nastavaka	1	1	5035048060438
DT7947-QZ	11	Torsion Pz/Ph brzi držač set (Pz1, 2x2, 2x3, Ph1, 2x2, 2x3)	1	1	5035048013342
DT7948-QZ	11	Torsion Pz/Ph/Sl brzi držač set (Pz1, 2x2, 3, Ph1, 2x2, 3 Sl 5.5, 6.5)	1	1	5035048013359

DeWALT-ov BRZOIZMJENJIVI SISTEM

PRIMJENA

- Za upotrebu sa tvrdim i mekim drvetom i MDF-om.
- Idealno za izradu ormara, montaže i namještaja.

OSOBINE

- Kompletan sistem dodatka bušilici za proširenje rupa.
- Jednoročni brzi držač sa potisnim okovratnikom za jednostavno mjenjanje između bušenja i izvijanja.
- 5/16" (8mm) prihvat za dodatnu izdržljivost.

BRZOIZMJENJIVI SISTEM



Kat. Br.	Veličina	Opis	Količina kom.	Barkod
DT7600-XJ	No.6	Prihvatni element, glodalo, centralna burgija, odvijač Pz2, a vijke 3mm	1	5035048052365
DT7601-XJ	No.8	Prihvatni element, glodalo, centralna burgija, odvijač Pz2, a vijke 3mm	1	5035048052372
DT7602-XJ	No.10	Prihvatni element, glodalo, centralna burgija, odvijač Pz2, a vijke 3mm	1	5035048052389
DT7603-XJ	No.12	Prihvatni element, glodalo, centralna burgija, odvijač Pz2, a vijke 3mm	1	5035048052396

CENTRALNE BURGJE



Kat. Br.	Veličina	Opis	Količina kom.	Barkod
DT7608-XJ	No.6	Centralna burgija	3	5035048031773
DT7609-XJ	No.8	Centralna burgija	3	5035048031780
DT7610-XJ	No.10	Centralna burgija	3	5035048031797

CENTRALNE BURGJE & GLODALA



Kat. Br.	Veličina	Opis	Količina kom.	Barkod
DT7604-XJ	No.6	Centralna burgija & 4 glodala	1	5035048052402
DT7605-XJ	No.8	Centralna burgija & 4 glodala	1	5035048052419
DT7606-XJ	No.10	Centralna burgija & 4 glodala	1	5035048031759
DT7607-XJ	No.12	Centralna burgija & 4 glodala	1	5035048031766

SETOVI DeWALT-ovih BRZOIZMJENJIVIH SISTEMA



Kat. Br.	Veličina	Opis	Količina kom.	Barkod
DT7612-XJ	No.6, 8, 10, 12	izmjernjivi element, centralne burgije sa glodalima br. 6, 8, 10, 12, prihvatni element, odvijači: 25mm 2x Pz2, 2 x Ph2	1	5035048031810

ŠESTOKUTNI (NASADNI) NASTAVCI - 50mm

POJEDINAČNA PAKOVANJA



Kat. Br.	Veličina	Opis	Količina kom.	M.O.Q.	Barkod
DT7415-QZ	6	Magnetski	1	1	5035048061473
DT7416-QZ	6.35	Magnetski	1	1	5035048061480
DT7401-QZ	7	Magnetski	1	1	5011402371181
DT7402-QZ	8	Magnetski	1	1	5011402371198
DT7403-QZ	10	Magnetski	1	1	5011402371204
DT7422-QZ	11	Magnetski	1	1	5035048077580
DT7423-QZ	11	12 tačkasti magnetski	1	1	5035048077597
DT7404-QZ	13	Magnetski	1	1	5011402371211
DT7424-QZ	17	Magnetski	1	1	5035048077603

ČVRSTA KUTIJA

SETOVI U ČVRSTIM MALIM KUTIJAMA



Kat. Br.	Opis	Količina kom.	M.O.Q.	Barkod
DT7928B-QZ	Set u čvrstim malim kutijama sa 6 dijelova EXTREME DeWALT® burgije za opeku 4, 5, 5.5, 6, 7, 8, Ph2x4, Pz2x4, Ph2x50mm, Pz2x50mm, Ravni 5.5x50mm, Magnetni držač, Magnetni držač sa vodilicom.	19	1	5035048072219
DT7920B-QZ	Set u čvrstoj maloj kutiji sa EXTREME DeWALT® 2 Burgijama za metal 1.5, 2, 2.5, 3, 3.2, 3.5, 4, 4.5, 5, 5.5, 6, 6.5, 7.	13	1	5035048072189
DT7921B-QZ	Set u maloj čvrstoj kutiji sa EXTREME DeWALT® 2 Burgije za metal 1.5, 2, 2.5, 3, 3.2, 3.5, 4, 4.5, 5, 5.5, 6, 6.5, 7.	13	1	5035048072196
DT7922B-QZ	Mala čvrsta kutija sa Ph1, 2x6, 3, Pz1, 2x6, 3, T10, 15, 20, 25, 30, 40, Ravnim 5.5, 8, Ph2x50mm, Pz2x50mm, Ravnim 5.5x50mm, Magnetsnim držač, Magnetsni držač sa vodilicom.	29	1	5035048072202
DT7942-QZ	Mala čvrsta kutija sa EXTREME DeWALT® Kobalnim burgijama 4, 1.5, 2, 2.5, 3, 3.2, 4, 4.5, 5, 5.5, 6, 6.5, 7	13	1	5035048066003
DT70500B-QZ	10 dijelni set za udarno bušenje metala 3, 3.2, 3.5, 4, 4.5, 5, 6, 8, 10, 12	10	1	5035048081921
DT70501B-QZ	29pc Set udarnih nastavaka	29	1	5035048082591
DT70502B-QZ	26pc Set sa udarnim nastavcima - PH/PZ	29	1	5035048082607
DT70503B-QZ	26pc Set sa udarnim nastavcima - TX	29	1	5035048082614

SETOVI U SREDNJIM ČVRSTIM KUTIJAMA



Kat. Br.	Opis	Količina kom.	M.O.Q.	Barkod
DT7933B-QZ	Set u srednjim čvrstim kutijama sa 45 nastavaka. (Pz2x10, Ph2x10, Sl6x5, Sl4x5, T10x5, T15x3, T25x3) vodilica vijka, držač nastavaka i nasadni (x2)	45	1	5035048072233
DT7934B-QZ	42 dijelni set u srednjim čvrstim kutijama sa nastavcima: Pz2x10, Ph2x10, Sl6x5, Pz2x2(50mm), Ph2x2(50mm), Hex prihvat sa burgijom - 1,5mmx2, 2mmx2, 3mmx2, 4mmx1, 5mmx1, 6mmx1, vodilica vijka, držač nastavaka i nasadni (x2).	42	1	5035048072240
DT7935B-QZ	Srednja čvrsta kutija sa SDS Plus EXTREME DeWALT® 2 burgijama 5, 6x2(110mm), 6x2, 7, 8, 9, 10, 12, 160mm	10	1	5035048072257
DT7937B-QZ	Srednja čvrsta kutija sa SDS Plus EXTREME DeWALT® 2 burgijama 5, 6, 6.5, 7, 8, Extreme™ burgije za opeku 4, 5, 2x6, 7, 2x8, Pz1x2, Pz2x2, Pz3, Ph1, Ph2x2, Ph3 25mm nastavci	21	1	5035048072271
DT7939-QZ	Srednja čvrsta kutija sa SDS Plus EXTREME DeWALT® 2 burgijama 5, 5.5, 6, 7, 8, Pz1x2, Pz2x2, Pz3, Ph1, Ph2x2, Ph3 25mm nastavci, TX10, TX15, TX20, TX25, TX30, TX40 25mm nastavci, Sl4.5mm, Sl5.5mm, Sl6.5mm 25mm nastavci, Pz1x2, Pz2x2, Pz3, Ph1x2, Ph2x2, Ph3 50mm nastavci, TX20, TX25, TX30 70mm nastavci, Magnetsni držač nastavaka, 7mm, 8mm nasadni ključevi	39	1	5035048011386
DT7936B-QZ	Srednja čvrsta kutija sa SDS EXTREME DeWALT® Plus 2 burgijama 5, 6, 6.5, 8, 10, Pz1x2, Pz2x2, Pz3, Ph1, Ph2x2, Ph3 25mm nastavci, TX10, TX15, TX20, TX25, TX30, TX40 25mm nastavci, Sl4.5mm, Sl5.5mm, Sl6.5mm 25mm nastavci, Pz1x2, Pz2x2, Pz3, Ph1x2, Ph2x2, Ph3 50mm nastavci, TX20, TX25, TX30 70mm nastavci, Magnetsni držač nastavaka, 7mm nasadni ključ, 8mm nasadni ključevi	39	1	5035048072264
DT7938B-QZ	Set u srednjim čvrstim kutijama sa EXTREME DeWALT® 2 burgijama za metal 1, 1.5, 2, 2.5, 3, 3.2, 3.3, 3.5, 4, 4.2, 4.5, 4.8, 5, 5.5, 6, 6.5, 7, 7.5, 8, 10, 12, Pz1, Pz2x2, Pz3, Ph1, Ph2, Ph3, TX20, TX25 25mm nastavci, Magnetsni držač sa vodilicom, magnetsni držač, TX20, TX25 70mm, Pz2 nastavci, Ph2 50mm nastavci	36	1	5035048072288

SETOVI U VELIKIM ČVRSTIM KUTIJAMA



Kat. Br.	Opis	Količina kom.	M.O.Q.	Barkod
DT7926-XJ	Velika čvrsta kutija sa EXTREME DeWALT® 2 burgijama za metal 1,1.5, 2, 2.5, 3, 3.2, 3.3, 3.5, 4, 4.2, 4.5, 4.8, 5, 5.5, 6, 6.5, 7, 7.5, 8, 8.5, 9, 9.5, 10, 10.5, 11, 11.5, 12, 12.5, 13 mm.	29	1	5035048052341
DT5928-QZ	Kobaltni 29 dijelni set sa plastičnom tvrdom kutijom 1,1.5, 2, 2.5, 3, 3.2, 3.3, 3.5, 4, 4.2, 4.5, 4.8, 5, 5.5, 6, 6.5, 7, 7.5, 8, 8.5, 9, 9.5, 10, 10.5, 11, 11.5, 12, 12.5, 13 mm.	29	1	5035048077412
DT5929-QZ	HSS-G 29 dijelni set sa metalnom kutijom 1,1.5, 2, 2.5, 3, 3.2, 3.3, 3.5, 4, 4.2, 4.5, 4.8, 5, 5.5, 6, 6.5, 7, 7.5, 8, 8.5, 9, 9.5, 10, 10.5, 11, 11.5, 12, 12.5, 13 mm.	29	1	5035048077429
DT5930-QZ	HSS-R 29 dijelni set sa metalnom kutijom 1,1.5, 2, 2.5, 3, 3.2, 3.3, 3.5, 4, 4.2, 4.5, 4.8, 5, 5.5, 6, 6.5, 7, 7.5, 8, 8.5, 9, 9.5, 10, 10.5, 11, 11.5, 12, 12.5, 13 mm.	29	1	5035048077436

MODULARNE KUTIJE SA DODACIMA



MODULARNE KUTIJE SA DODACIMA

Kat. Br.	Opis	M.O.Q.	Barkod
DT9289-QZ	90 dijelni set	1	5035048082041
DT9290-QZ	Set od 106 dijelova	1	5035048082058
DT9291-QZ	Set sa 95 dijelova uključujući EXTREME DeWALT® burgije za opeku, Extreme DeWALT® 2 burgije za metal i pljosnate burgije za drvo, SDS Plus, Torx, Pz, Ph & centralne burgije	1	5035048012376
DT9292-QZ	Set od 100 dijelova uključujući EXTREME DeWALT® burgije za opeku, Extreme DeWALT® 2 burgije za metal i pljosnate burgije za drvo, SDS Plus, Torx, Ravni, Pz, Ph, 50mm nastavci & centralna burgija	1	5035048012383
DT9293-QZ	Set od 100 dijelova uključujući EXTREME DeWALT® burgije za opeku, Extreme DeWALT® 2 burgije za metal, pljosnate burgije za drvo, špicaste burgije za drvo, Torx, Ravni, Pz, Ph, 50mm nastavci & centralna burgija	1	5035048012390
DT9294-QZ	Set od 100 dijelova uključujući EXTREME DeWALT® burgije za opeku, Extreme DeWALT® 2 burgije za metal, pljosnate burgije za drvo, špicaste burgije za drvo, Torx, Ravni, Pz, Ph, 50mm nastavci & centralna burgija	1	5035048012406
DT9296-QZ	Set od 90 dijelova	1	5035048061626
DT9298-QZ	Set od 106 dijelova	1	5035048245385
DT9299-QZ	Set od 100 dijelova	1	5035048245392

"MINI MAC" SETOVI



"MINI MAC" SETOVI

Kat. Br.	Opis	M.O.Q.	Barkod
DT9281-QZ	Set od 63 dijelova sa EXTREME DeWALT® burgijama za opeku (4,5,6x2,8x2 mm), EXTREME DeWALT® 2 Burgije za metal (1,5,2,2.5,3,3.5,4,4.5,5,5.5,6,6.5,7mm), Nastavci: 50mm Pz2, Ph2, Sl5.5, Sl6.5, 25mm Ph1, Ph2x3, Ph3, Pz1, Pz2x23, Pz3, T15, T20x2, T25x3, T30, T40, Magnetski držač nastavaka i vodilice za vijke	1	5035048073308
DT9282-QZ	Set od 57 dijelova sa Špicastim burgijama (3,4,5,6,8,10,12mm), EXTREME DeWALT® Pljosnate burgije za drvo (12,14,16,20,22,25mm). Nastavci: 50mm Pz2, Ph2, Sl5.5, Sl6.5, 25mm Ph1, Ph2x2, Ph3, Pz1, Pz2x3, Pz3, T15, T20x22, T25x3, T30, T40, Magnetski držač nastavaka i vodilica	1	5035048073315
DT9283-QZ	Set od 69 dijelova sa EXTREME DeWALT® SDS+ (6x110,6x160x2,8x160x2,10x160), EXTREME DeWALT® 2 Burgije za metal (1,5,2,2.5,3,3.5,4,4.5,5,5.5,6,6.5,7mm), EXTREME DeWALT® burgije za opeku (4,5,6x2,8x2 mm). Nastavci: 50mm Pz2, Ph2, Sl5.5, Sl6.5, 25mm Ph1, Ph2x2, Ph3, Pz1, Pz2x3, Pz3, T15, T20x22, T25x3, T30, T40, Magnetski držači nastavaka i vodilica	1	5035048073322
DT9284-QZ	Set od 77 dijelova EXTREME DeWALT® Kobalne (1,5,2,2.5,3,3.5,4,4.5,5,5.5,6,6.5,7mm), EXTREME DeWALT® 2 Burgije za metal (1,1.5,2,2.5,3,3.2,3,3.5,4,4.2,4.5,4.8,5,5.5,6,6.5,7,7.5,8,10,12mm) nastavci: 50mm Pz2, Ph2, Sl5.5, Sl6.5, 25mm Ph1, Ph2x3, Ph3, Pz1, Pz2x23, Pz3, T15, T20x2, T25x3, T30, T40, Magnetski držači nastavaka i vodilica	1	5035048073339
DT9285-QZ	Set od 65 dijelova sa HSS-G (1,1.5,2,2.5,3,3.2,3.3,3.5,4,4.2,4.5,4.8,5,5.5,6,6.5,7,7.5,8,10,12mm). Nastavci: 50mm Pz2, Ph2, Sl5.5, Sl6.5, 25mm Ph1, Ph2x3, Ph3, Pz1, Pz2x23, Pz3, T15, T20x2, T25x3, T30, T40, Magnetski držači nastavaka i vodilica	1	5035048073346
DT9286-QZ	Set od 72 dijela sa burgijama za opeku (4,5,6x2,8x2 mm), HSS-G (1,1.5,2,2.5,3,3.2,3.3,3.5,4,4.2,4.5,4.8,5,5.5,6,6.5,7,7.5,8,10,12mm). Nastavci: 50mm Pz2, Ph2, Sl5.5, Sl6.5, 25mm Ph1, Ph2x2, Ph3, Pz1, Pz2x3, Pz3, T15, T20x22, T25x3, T30, T40, Magnetski držači nastavaka i vodilica	1	5035048073353
DT9287-QZ	Set od 85 dijelova sa HSS-G (1,1.5,2,2.5,3,3.2,3.3,3.5,4,4.2,4.5,4.8,5,5.5,6,6.5,7,7.5,8,10,12mm). Nastavci: 50mm Pz2, Ph2, Sl5.5, Sl6.5, 25mm Ph1, Ph2x23, Ph3, Pz1, Pz2x23, Pz3, T15, T20x2, T25x3, T30, T40, Magnetski držači nastavaka i vodilica	1	5035048073445

LISTOVI ZA KRUŽNE PILE

Više od 70 godina inženjersva i inovacija su uloženi u razvoj najnovijih listova za kružne pile u DEWALT-u. Proizvedena od vrhunskih materijala, njihova kombinacija preciznosti, tačnosti i glatkog reza pruža izvrsnu učinkovitost u širokom spektru primjena kako bi ih učinili idealnim izborom za profesionalnog korisnika.

GEOMETRIJA ZUBA



RAVNA OŠTRICA (FT)

Osnova zuba je ravna. Najbolja za brzo rezanje i generalnu upotrebu, gdje kvaliteta završne obrade je manje važna od rezne brzine.



IZMJENIČNI NAGIB VRHA ZUBA (ATB)

U ovom slučaju zubi su nagete u jednu stranu od 10 do 25 stepeni te se naizmjenično mijenjaju. Idealno za križno rezanje u tvrdo i meko drvo, te za opštu upotrebu u obradi drveta.



TRAPEZNI-RAVNI ZUBI (TCG)

Ravni vrh zuba izmjenjuje se sa blago trapeziodnim zubom režući uže kako bi se spriječilo lomljenje krhkog materijala kao što je laminat.



UDUBLJENI ZUB (HG)

Vrlo oštri rubovi dizajnirani za rezanje bez lomljenja materijala. Idealno za rezanje dvostranih mješanih ploča primjerice melamin.

PRIMJENA



BRZO REZANJE

- Listovi dizajnirani za brzo rezanje mekog i tvrdog prirodnog drveta.
- Idealno za prorezivanje.
- ATB geometrija zuba, mal broj zuba i agresivni ugao zuba.



VIŠENAMJENSKA UPOTREBA & POPREČNI REZ

- Za sve namjene brzog i poprečnog rezanja prirodnog drveta, šperploče, laminata i iverice.
- ATB geometrija zuba, srednji broj zubapozitivni ugao omogućavaju zubima da režu pri većim brzinama.



GLATKA ZAVRŠNA OBRADA

- Listovi dizajnirani za glatko rezanje šperploče, funira, laminata i plastike.
- Listovi su podešeni da se izbjegne pucanje laminata.
- TCG geometrija zuba pruža izvrsnu kvalitetu površine izratka.



REZANJE ALUMINIJUMA

- Listovi su optimizirani za rezanje aluminijuma.
- TCG geometrija zuba daje tačnu i čvrstu završnu obradu.



GLATKA ZAVRŠNA OBRADA & POPREČNI REZ

- Za glatke ravne rezove u šperploču, meko drvo i sva tvrda drva.
- ATB geometrija zuba, veliki broj zuba i bolji raspored omogućavaju čisti rez.

EXTREME DeWALT® LISTOVI ZA STABILNE KRUŽNE PILE



- Izgled individualnih listova za mašinsku obradu, stabilnost materijala i završnu obradu.
- Zubi lista ostaju oštri kroz duži period zbog korištenja velikih karbidnih zuba.
- Iznimna površinska obrada zbog jedinstvenog anti-vibracijskog utora koji umanjuje vibraciju lista.
- Produženi životni vijek rezanja u tvrdim materijalima kao što su tropska tvrda drva i MDF-a zbog korištenja nehrđajućih karbidnih zuba.
- Izvrsno uklapanje osovine i lista pruža odlično nalijeganje.

EXTREME DeWALT® LISTOVI ZA STABILNE KRUŽNE PILE

Kat. Br.	Prečnik / Provrt	Ploča / Zasjek	Zubi	Geometrija oštrica	Nagib	Brzo rezanje	Generalna upotreba	Fina obrada	Glatka završna obrada	Aluminijum	Barkod
DT4211-QZ	210/30	1.8/2.6	18	ATB	25°	•					5035048057360
DT4221-QZ	210/30	1.8/2.6	24	ATB	-5°		•				5035048057421
DT4250-QZ	210/30	1.8/2.6	40	ATB	10°			•			5035048057520
DT4252-QZ	210/30	1.8/2.6	48	ATB	-5°			•			5035048057544
DT4253-QZ	210/30	1.8/2.6	56	TCG	-5°			•			5035048057551
DT4285-QZ	210/30	1.8/2.6	80	TCG	-5°				•	•	5035048057698
DT4254-QZ	215/30	1.8/2.6	60	TCG	-5°			•			5035048057568
DT4310-QZ	216/30	1.8/2.6	24	ATB	-5°	•					5035048057827
DT4320-QZ	216/30	1.8/2.6	48	ATB	-5°		•				5035048057902
DT4350-QZ	216/30	1.8/2.6	60	ATB	-5°			•			5035048058107
DT4370-QZ	216/30	1.8/2.6	60	TCG	-5°				•		5035048058220
DT4286-QZ	216/30	1.8/2.6	80	TCG	-5°				•	•	5035048057704
DT4213-QZ	250/30	2.2/3.0	24	ATB	-5°	•					5035048057384
DT4311-QZ	250/30	2.2/3.0	24	FT	10°	•					5035048057834
DT4321-QZ	250/30	2.2/3.0	30	ATB	10°		•				5035048057919
DT4226-QZ	250/30	2.2/3.0	30	ATB	20°		•				5035048057476
DT4322-QZ	250/30	2.2/3.0	40	ATB	10°		•				5035048057926
DT4323-QZ	250/30	2.2/3.0	48	ATB	20°		•				5035048057933
DT4351-QZ	250/30	2.2/3.0	60	ATB	10°			•			5035048058114
DT4352-QZ	250/30	2.2/3.0	60	TCG	-5°			•			5035048058121
DT4353-QZ	250/30	2.2/3.0	80	ATB	10°			•			5035048058138
DT4354-QZ	250/30	2.2/3.0	80	ATB	5°			•			5035048058145
DT4287-QZ	250/30	2.2/3.0	80	TCG	-5°				•	•	5035048057711
DT4373-QZ	250/30	2.2/3.0	80	TCG	10°				•		5035048058251
DT4282-QZ	250/30	2.2/3.0	96	TCG	-5°				•	•	5035048057667
DT4214-QZ	260/30	1.8/2.6	24	ATB	15°	•					5035048057391
DT4312-QZ	260/30	1.8/2.6	24	ATB	15°	•					5035048057841
DT4324-QZ	260/30	1.8/2.6	48	ATB	10°		•				5035048057940
DT4280-QZ	260/30	1.8/2.6	80	TCG	-5°				•	•	5035048057643
DT4314-QZ	300/30	2.2/3.0	30	ATB	10°	•					5035048057865
DT4327-QZ	300/30	2.2/3.0	48	ATB	10°		•				5035048057971
DT4328-QZ	300/30	2.2/3.0	60	ATB	10°		•				5035048057988
DT4329-QZ	300/30	2.2/3.0	60	TCG	10°			•			5035048057995
DT4357-QZ	300/30	2.2/3.0	72	TCG	10°			•			5035048058176
DT4281-QZ	300/30	2.2/3.0	80	TCG	-5°				•	•	5035048057650
DT4376-QZ	300/30	2.2/3.0	96	TCG	10°				•		5035048058299
DT4378-QZ	300/30	2.2/3.0	96	TCG	-5°					•	5035048058305
DT4210-QZ	305/30	1.8/2.6	32	ATB	-5°	•					5035048057353
DT4330-QZ	305/30	2.2/3.0	36	ATB	-5°		•				5035048058008
DT4340-QZ	305/30	2.2/3.0	48	ATB	10°		•				5035048061909
DT4260-QZ	305/30	1.8/2.6	60	ATB	-5°			•			5035048057629
DT4331-QZ	305/30	2.2/3.0	60	ATB	-5°			•			5035048058015
DT4283-QZ	305/30	1.8/2.6	80	TCG	-5°				•	•	5035048057674
DT4288-QZ	305/30	2.2/3.0	80	TCG	-5°				•	•	5035048057728
DT4290-QZ	305/30	2.2/3.0	96	TCG	-5°				•	•	5035048057742
DT4215-QZ	315/30	2.2/3.0	24	ATB	10°	•					5035048057407
DT4332-QZ	315/30	2.2/3.0	48	ATB	10°		•				5035048058022
DT4358-QZ	315/30	2.2/3.0	72	ATB	10°			•			5035048058183
DT4289-QZ	315/30	2.2/3.0	80	TCG	-5°				•	•	5035048057735
DT4333-QZ	350/30	2.2/3.0	42	ATB	10°		•				5035048058039
DT4334-QZ	350/30	2.2/3.0	54	ATB	10°		•				5035048058046
DT4359-QZ	350/30	2.2/3.0	80	TCG	-5°			•			5035048058190
DT4360-QZ	350/30	2.2/3.0	84	ATB	10°			•			5035048058206
DT4291-QZ	350/30	2.2/3.0	96	TCG	-5°				•	•	5035048057759
DT4317-QZ	400/30	2.5/3.0	36	ATB	10°		•				5035048057896
DT4338-QZ	400/30	2.5/3.5	60	ATB	10°		•				5035048058084

EXTREME DeWALT® LISTOVI ZA STABILNE KRUŽNE PILE



- Pogodan za rezanje metala / čelika i nehrđajućeg čelika. Pogledajte specifikaciju listova za detalje.

OSOBINE

- Asortiman listova za rezanje većine metala.
- Modificirana ATB geometrija zuba za čiste rezove bez krhotina.
- Reže 4x puta brže nego abrazivne ploče.
- Neprikladna za lijevano željezo.
- Provjerite provrt lista i prečnik prije odabira.

ZA REZANJE METALA

Kat. Br.	Šećnik / otvor za oštricu	Ploča / Zasek	Zubi	Geometrija oštrica	Nagib	Puni materijal	Profili	Nehrđajući čelik	Čisti rez	Barkod
DT1903-QZ	305/25.4	1.8/2.2	60	MATB	0	•		•	•	5035048052860
DT1905-QZ	305/25.4	1.75/2.2	80	MATB	10			•	•	5035048052884
DT1900-QZ	355/25.4	1.8/2.2	70	MATB	0	•		•	•	5035048030479
DT1901-QZ	355/25.4	1.8/2.2	90	MATB	0		•	•	•	5035048052846
DT1902-QZ	355/25.4	1.8/2.2	90	MATB	10			•	•	5035048052853

EXTREME DeWALT® LISTOVI ZA STABILNE CIRKULARNE PILE



- Pogodno za rezanje melamina / laminata. Pogledajte specifikaciju listova za detalje.
- Dizajn lista je podešen za glatku završnu obradu laminata i PVC panela.
- Izdubljena osnova zuba pruža tačnu završnu obradu.

ZA MELAMIN, LAMINAT I PVC PANELE

Kat. Br.	Prečnik oštrice	Veličina otvora mm	Debljina ploče mm	Debljina reza mm	Broj zuba	Geometrija zuba	Ugao zuba	Barkod
DT4217-QZ	250	30	2.5	3.2	60	HG	10°	5035048080399
DT4218-QZ	305	30	2.5	3.2	72	HG	10°	5035048080405

EXTREME DeWALT® LISTOVI ZA STABILNE KRUŽNE PILE



- Pogodno za rezanje drveta, MDF-a i šperploče. Pogledajte specifikaciju listova za detalje.
- Svi listovi imaju dodatak limitiranja dubine.
- FT Geometrija zuba pruža brzo rezanje.

ZA KONZOLNE PILE

Kat. Br.	Prečnik oštrice	Otvor oštrice mm	Debljina ploče mm	Debljina zasjeka mm	Broj zuba	Geometrija zuba	Ugao zuba	Barkod
DT4202-QZ	250	30	1.8	2.8	24	FT/DL	10°	5035048057322
DT4301-QZ	250	30	2.2	3.0	24	FT/DL	10°	5035048057766
DT4204-QZ	300	30	2.2	3.0	32	FT/DL	10°	5035048057803
DT4305-QZ	350	30	2.2	3.0	36	FT/DL	10°	5035048057803

LISTOVI ZA STABILNE KRUŽNE PILE



- Pogledajte specifikaciju listova za mašine, stabilnost materijala i završnu obradu.

- Precizna osnova kuta rezanja i dobro naoštreni listovi pružaju iznimno brzo rezanje.
- "K20" ekstra robusni karbidni list i jedinstveni dizajn pružaju veliku izdržljivost.
- Deblja, tvrda čelična ploča pruža profesionalnu kvalitetu.

OŠTRICE ZA STABILNE CIRKULARNE PILE

Kat. Br.	Prečnik / Otvor za oštricu	List / Zub	Zubi	Geometrija zuba	Ugao zuba	Dodatni prstenasti umetci	Brzo rezanje	Višenamjenska upotreba	Barkod
DT1154-QZ	216/30	1.7/2.6	24	ATB	-5°		•		5035048011157
DT1155-QZ	216/30	1.7/2.6	40	ATB	-5°			•	5035048011164
DT1158-QZ	250/30	2.0/3.0	24	ATB	10°	16/20/25.4	•		5035048011195
DT1159-QZ	250/30	1.8/3.0	48	ATB	10°	16/20/25.4		•	5035048011201
DT1177-QZ	300/30	2.2/3.2	20	ATB	20°		•		5035048080337
DT1160-QZ	305/30	2.0/3.0	24	ATB	-5°	25.4	•		5035048011218
DT1161-QZ	305/30	2.0/3.0	40	ATB	10°	25.4		•	5035048011225
DT1162-QZ	305/30	2.0/3.0	60	ATB	-5°	25.4		•	5035048011232
DT1163-QZ	315/30	2.2/3.2	24	ATB	20°	25.4	•		5035048011249

EXTREME DeWALT® LISTOVI ZA PRENOŠIVE KRUŽNE PILE



- Pogledajte specifikacije listova za mašine, stabilnost materijala i završnu obradu.

- Izvrsna završna obrada površine osigurava laserski urezani kanali koji smanjuju vibracije i buku.
- Precizno rezanje s uravnoteženom i nategnutom laserski obrađenom pločom.
- Duži intervali između oštrenja zbog korištenja Micrograin karbidnih zuba.

EXTREME DeWALT® LISTOVI ZA PRENOŠIVE KRUŽNE PILE

Kat. Br.	Prečnik / Provrt	List / Zub	Br. Zuba	Geometrija zuba	Ugao zuba	Brzo rezanje	Višenamjenska upotreba	Fina završna obrada	Glatka završna obrada	Aluminijum	Barkod
DT4053-QZ	150/20	1.8/2.6	30	ATB	10°			•			5035048056943
DT4081-QZ	150/20	1.8/2.6	40	TCG	-5°				•	•	5035048057124
DT4004-QZ	152/20	1.8/2.6	12	ATB	25°	•					5035048056592
DT4022-QZ	152/20	1.8/2.6	18	ATB	25°		•				5035048056745
DT4055-QZ	152/20	1.8/2.6	30	ATB	10°			•			5035048056967
DT4005-QZ	160/16	1.8/2.6	24	ATB	25°		•				5035048056608
DT4056-QZ	160/16	1.8/2.6	36	ATB	10°			•			5035048056974
DT4083-QZ	160/16	1.8/2.6	48	TCG	-5°				•	•	5035048057148
DT4006-QZ	160/20	1.8/2.6	12	ATB	25°	•					5035048056615
DT4023-QZ	160/20	1.8/2.6	24	ATB	25°		•				5035048056752
DT4057-QZ	160/20	1.8/2.6	36	ATB	10°			•			5035048056981
DT4084-QZ	160/20	1.8/2.6	48	TCG	-5°				•	•	5035048057155
DT4024-QZ	160/30	1.8/2.6	24	ATB	25°		•				5035048056769
DT4085-QZ	160/30	1.8/2.6	48	TCG	-5°				•	•	5035048057162
DT4025-QZ	165/16	1.8/2.6	24	ATB	25°		•				5035048056776
DT4026-QZ	165/20	1.8/2.6	24	ATB	25°		•				5035048056783
DT4087-QZ	165/20	1.8/2.6	48	TCG	-5°				•	•	5035048057186
DT4007-QZ	165/30	1.8/2.6	12	ATB	25°	•					5035048056622
DT4027-QZ	165/30	1.8/2.6	24	ATB	25°		•				5035048056790
DT4088-QZ	165/30	1.8/2.6	48	TCG	-5°				•	•	5035048057193
DT4058-QZ	170/30	1.8/2.6	30	ATB	10°			•			5035048056998
DT4059-QZ	180/30	1.8/2.6	30	ATB	10°			•			5035048057001
DT4091-QZ	180/30	1.8/2.6	48	TCG	-5°				•	•	5035048057223
DT4012-QZ	184/16	1.8/2.6	12	ATB	25°	•					5035048056677
DT4011-QZ	184/16	1.8/2.6	16	ATB	25°	•					5035048056660
DT4031-QZ	184/16	1.8/2.6	28	ATB	25°		•				5035048056837
DT4063-QZ	184/16	1.4/2.6	40	ATB	10°			•			5035048057049
DT4092-QZ	184/16	1.8/2.6	48	TCG	-5°				•	•	5035048057230
DT4032-QZ	184/20	1.8/2.6	28	ATB	25°		•				5035048056844
DT4062-QZ	184/20	1.8/2.6	40	ATB	10°			•			5035048057032
DT4034-QZ	190/20	1.8/2.6	28	ATB	10°		•				5035048056868
DT4065-QZ	190/20	1.8/2.6	40	ATB	10°			•			5035048057063
DT4095-QZ	190/20	1.8/2.6	48	TCG	-5°				•	•	5035048057261
DT4013-QZ	190/30	1.8/2.6	16	ATB	25°	•					5035048056684
DT4033-QZ	190/30	1.8/2.6	28	ATB	10°		•				5035048056851
DT4064-QZ	190/30	1.8/2.6	40	ATB	10°			•			5035048057056
DT4094-QZ	190/30	1.8/2.6	48	TCG	-5°				•	•	5035048057254
DT4096-QZ	200/30	1.8/2.6	56	TCG	-5°				•	•	5035048057278
DT4224-QZ	230/30	2.2/3.0	28	ATB	25°		•				5035048057452
DT4225-QZ	230/30	2.2/3.0	40	ATB	10°			•			5035048057469
DT4256-QZ	230/30	2.2/3.0	56	TCG	-5°				•	•	5035048057582
DT4037-QZ	235/25.4	2.2/3.0	28	ATB	25°		•				5035048056889
DT4068-QZ	235/25.4	2.2/3.0	40	ATB	10°			•			5035048057094
DT4098-QZ	235/25.4	2.2/3.0	56	TCG	-5°				•	•	5035048057292
DT4015-QZ	235/30	2.2/3.0	18	ATB	25°	•					5035048056707
DT4036-QZ	235/30	2.2/3.0	28	ATB	25°		•				5035048056882
DT4067-QZ	235/30	2.2/3.0	40	ATB	10°			•			5035048057087
DT4097-QZ	235/30	2.2/3.0	56	TCG	-5°				•	•	5035048057285
DT4016-QZ	240/30	2.2/3.0	18	ATB	20°	•					5035048056714
DT4038-QZ	240/30	2.2/3.0	28	ATB	20°		•				5035048056905
DT4069-QZ	240/30	2.2/3.0	40	ATB	20°			•			5035048057100
DT4099-QZ	240/30	2.2/3.0	56	TCG	-5°				•	•	5035048057308

LISTOVI ZA PRENOSIVE KRUŽNE PILE od 150mm do 240mm

- 1. KORAK:** IZABERITE ODGOVARAJUĆI PREČNIK LISTA I PRIHVATA.
- 2. KORAK:** IZABERITE MATERIJAL KOJI ŽELITE OBRADIVATI.
- 3. KORAK:** IZABERITE ŽELJENU ZAVRŠNU OBRADU.

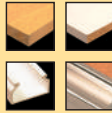
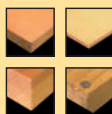
1.				Prečnik Ø mm Provrt Ø mm	150 20	152 20	160 16	160 20	160 30	165 16	165 20		
2. Materijal		3. Rezanje	Br. zuba	Geometrija	Ugao zuba								
Vežano drvo Prirodno drvo MDF 		Brzo rezanje	12	ATB	25		DT4004		DT4006				
			16	ATB	25								
			18	ATB	25								
		Višenamjenska upotreba	18	ATB	25			DT4022					
			24	ATB	25				DT4005	DT4023	DT4024	DT4025	DT4026
			28	ATB	10								
			28	ATB	20								
			28	ATB	25								
		Fina završna obrada	30	ATB	10			DT4053	DT4055				
			36	ATB	10					DT4056	DT4057		
			40	ATB	10								
			40	ATB	20								
			48	ATB	5								DT1090
		Furnir Laminat Plastika Aluminijum 		Glatka završna obrada	40	TCG	-5	DT4081					
					48	TCG	-5				DT4084	DT4085	
56	TCG				-5								
Građevinski materijali Meko drvo Vežano drvo Drvo sa ekserima 		Brzo rezanje	12	ATB	20	DT1164	DT1140						
			18	ATB	20				DT1142			DT1166	
			24	ATB	20								
		Višenamjenska upotreba	24	ATB	20				DT1141				
			30	ATB	20						DT1143		DT1167
			40	ATB	20								

Za detalje o geometriji zuba pogledajte stranicu 139



165 30	170 30	180 30	184 16	184 20	184 30	190 16	190 20	190 30	200 30	230 30	235 25.4	235 30	240 30
DT4007			DT4012										
			DT4011					DT4013					
												DT4015	DT4016
DT4027													
							DT4034	DT4033					
													DT4038
			DT4031	DT4032						DT4224	DT4037	DT4036	
	DT4058	DT4059											
			DT4063	DT4062			DT4065	DT4064		DT4225	DT4068	DT4067	DT4069
DT4088		DT4091	DT4092				DT4095	DT4094					
									DT4096	DT4256	DT4098	DT4097	DT4099
DT1144	DT1146		DT1149			DT1148	DT1165		DT1152				
												DT1156	
DT1145	DT1147		DT1151			DT1150							
								DT1153				DT1157	

LISTOVI ZA AKUMULATORSKE KRUŽNE PILE



- Tungsten karbidni vrhovi održavaju oštrinu lista i pružaju duži životni vijek.
- Tanak rez lista - donosi više rezanja po punjenju minimizirajući trošenje baterije.
- Trostruki proces oštrenja koji čini vrh lista oštar poput žileta pružajući tako glatku završnu obradu.
- Posebno dizajniran za korištenje s DeWALT-ovim akumulatorskim kružnim pilama. Asortiman se prostire od listova za obradu drveta i plastike do obojenih metala.



LISTOVI ZA AKUMULATORSKE KRUŽNE PILE

Kat. Br.	Prečnik / Provrt	List/Zub	Br. Zuba	Geometrija zuba	Ugao lista	Brzo rezanje	Višenamjenska upotreba	Fina završna obrada	Glatka završna obrada	Aluminijum	Nehrđajući čelik	Barkod
DT1200-QZ	136/10	1.5	16	ATB	+20°	•						5011402378159
DT1201-QZ	136/10	1.5	24	ATB	+20°		•					5011402370160
DT1202-QZ	136/10	1.5	30	FT	+3°			•	•			5011402378173
DT1203-QZ	165/10	1.5	18	ATB	+20°	•						5035048031056
DT1204-QZ	165/10	1.5	24	ATB	+20°		•					5035048031063
DT1205-QZ	165/10	1.5	36	FT	+3°			•	•			5035048031186
DT1208-QZ	165/20	1.5	16	ATB	+20°	•						5035048060490
DT1207-QZ	165/20	1.5	24	ATB	+20°		•					5035048060483
DT1206-QZ	165/20	1.5	36	FT	+3°			•	•			5035048060476
DT1210-XJ	173/20	2.2	50	TCG	0°					•		5035048056431
DT1266-QZ	173/20	1.8	40	MTCG	0°						•	5035048080429
DT1211-QZ	184/20	1.8	24	ATB	+18°		•					5035048061992

LISTOVI ZA PRENOSIVE KRUŽNE PILE



- Pogledajte specifikaciju listova za mašine, stabilnost materijala i završnu obradu.
- Precizna osnova kuta rezanja i dobro naoštreni zubi pružaju iznimno brzo rezanje.
- "K20" ekstra robusni karbidni zubi i jedinstveni dizajn pružaju veliku izdržljivost.
- Deblja, tvrda čelična ploča pruža profesionalnu kvalitetu.



ZA GRADEVINSKE MATERIJALE

Kat. Br.	Prečnik / Provrt	List/Zubi	Br. zuba	Geometrija zuba	Ugao zuba	Dodatni prstenasti umetci	Brzo rezanje	Višenamjenska upotreba	Barkod
DT1164-QZ	150/20	1.5/2.4	12	ATB	+20°		•		5035048011263
DT1140-QZ	152/20	1.5/2.4	12	ATB	+20°		•		5035048011010
DT1141-QZ	152/20	1.5/2.4	24	ATB	+10°			•	5035048011027
DT1142-QZ	160/20	1.5/2.4	18	ATB	+20°	16	•		5035048011034
DT1143-QZ	160/20	1.5/2.4	30	ATB	+10°	16		•	5035048011041
DT1166-QZ	165/20	1.5/2.4	18	ATB	+20°		•		5035048080290
DT1167-QZ	165/20	1.5/2.4	30	ATB	+10°			•	5035048080306
DT1144-QZ	165/30	1.5/2.4	18	ATB	+20°	16, 20	•		5035048011058
DT1145-QZ	165/30	1.5/2.4	30	ATB	+10°	16, 20		•	5035048011065
DT1146-QZ	170/30	1.5/2.4	18	ATB	+20°		•		5035048011072
DT1147-QZ	170/30	1.5/2.4	30	ATB	+10°			•	5035048011089
DT1149-QZ	184/16	1.7/2.6	18	ATB	+20°		•		5035048011102
DT1151-QZ	184/16	1.7/2.6	30	ATB	+10°			•	5035048011126
DT1148-QZ	184/30	1.7/2.6	18	ATB	+20°	20	•		5035048011096
DT1150-QZ	184/30	1.7/2.6	30	ATB	+10°	20		•	5035048011119
DT1165-QZ	190/16	1.7/2.6	18	ATB	+20°		•		5035048014318
DT1152-QZ	190/30	1.7/2.6	18	ATB	+20°	20	•		5035048011133
DT1153-QZ	190/30	1.7/2.6	40	ATB	+10°	16, 20		•	5035048011140
DT1175-QZ	230/30	1.7/2.6	24	ATB	+20°		•		5035048080313
DT1176-QZ	230/30	1.7/2.6	40	ATB	+10°			•	5035048080320
DT1156-QZ	235/30	1.7/2.6	24	ATB	+20°	25.4	•		5035048011171
DT1157-QZ	235/30	1.7/2.6	40	ATB	+10°	25.4		•	5035048011188

PRSTENASTI UMETCI



PRSTENASTI UMETCI

Kat. Br.	Vanjski prečnik mm	Unutrašnji prečnik mm	Debljina mm	Količina kom.	M.O.Q.	Barkod
DT1094-QZ	30	16	1.8	10	10	5011402382071
DT1095-QZ	30	20	1.8	10	10	5011402382088
DT1096-QZ	30	25	1.8	10	10	5011402382095
DT1099-QZ	30	25	2.2	10	10	5011402382101

EXTREME DEWALT LISTOVI ZA REZANJE

Korisnici zahtjevaju glatke listove koji traju duže, a pri tom ispunjavaju sve zadatke

- Duži životni vijek- specijalno dizajnirano od karbida.
- Bolja učinkovitost rezanja sa DeWALT EXTREME tehnologijom sa smanjenom vibracijom i boljim osjećajem prilikom rezanja, te veća učinkovitost uz smanjenu buku.
- Smanjena sila rezanja - zubi lista su okrenuti prema tlu.
- Otporno na udarce- anti-trzajni dizajn, pojačani karbidni vrh.



EXTREME LISTOVI ZA AKUMULATORSKE KRUŽNE PILE



EXTREME LISTOVI ZA AKUMULATORSKE KRUŽNE PILE

EXTREME



Kat. Br.	Prečnik / Provrt	List/Zubi	Br. zuba	Geometrija zuba	Uglovi zuba	Brzo rezanje	Višenamjenska upotreba	Fina završna obrada	Glatka završna obrada	Aluminijum	Nehrđajući čelik	Barkod
DT10624-QZ	165/20	1/1.5	24	ATB	+20°		•					5035048085820
DT10640-QZ	165/20	1/1.5	40	ATB	+20°			•				5035048085837

EXTREME DeWALT® LISTOVI ZA PRENOSIVE KRUŽNE PILE



- Listovi dizajnirani za korištenje sa potopnim pilama. Pogledajte specifikacije listova za detalje.

EXTREME



ZA POTOPNE PILE

Kat. Br.	Prečnik / Provrt	Ploča / Zubi	Br. zuba	Geometrija zuba	Uglovi zuba	Brzo rezanje	Višenamjenska upotreba	Fina završna obrada	Glatka završna obrada	Aluminijum	Barkod
DT1089-QZ	165/20	1.6/2	18	ATB		•					5035048083383
DT1091-QZ	165/20	1.6/2	40	ATB			•				5035048072677
DT1090-QZ	165/20	1.6/2	48	ATB				•			5035048066416
DT1086-QZ	165/20	1.6/2	48	TCG					•		5035048083352
DT1087-QZ	165/20	1.6/2	54	MTCG					•		5035048083369
DT1088-QZ	165/20	1.6/2	54	TCG					•	•	5035048083376

EXTREME LISTOVI ZA KRUŽNE PILE



ZA POTOPNE PILE

Kat. Br.	Prečnik / Provrt	Ploča / Zubi	Br. zuba	Geometrija zuba	Uglovi zuba	Brzo rezanje	Višenamjenska upotreba	Fina završna obrada	Glatka završna obrada	Aluminijum	Barkod
DT10300-QZ	165 / 20	1/1.5	24	ATB	+20°		•				5035048085844
DT10301-QZ	165 / 20	1/1.5	40	ATB	+20°			•			5035048085851
DT10302-QZ	185 / 16	1/1.5	24	ATB	+20°		•				5035048085868
DT10303-QZ	185 / 16	1/1.5	40	ATB	+20°			•			5035048085875
DT10304-QZ	190 / 30	1/1.5	24	ATB	+20°		•				5035048085882

EXTREME



LISTOVI ZA AKUMULATORSKE POTEZNE PILE



Specijalno za korištenje sa DW017 24V Poteznom pilom

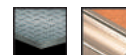

LISTOVI ZA AKUMULATORSKU POTEZNU PILU

Kat. Br.	Prečnik lista	Provrt mm	Debljina ploče mm	Debljina zuba mm	Broj zuba	Geometrija zuba	Ugao zuba	Barkod
DT1700-QZ	216	30	1.6	2.4	24	ATB	0°	5035048056448

LISTOVI ZA UBODNE PILE

XPC - Vrhunsko DeWALT-ovo rješenje za kontrolu i preciznost reza

- Premium čelik za maksimalnu izdržljivost i deblje tijelo za jednostavnu kontrolu i preciznost
- Optimizirana geometrija zuba za duži život i smanjeno hodanje lista
- Povećana brzina - veliki duboki zubi za jednostavno uklanjanje krhotina
- Dodirna tačka vrha potopnog lista dizajnirana za jednostavno poniranje u drvo



XPC LISTOVI ZA REZANJE DRVETA



OSOBINE

- Jedinstveno rješenje lista ubodne pile za kontrolu i preciznost reza, čak i na uskim čoškovima.
- Novi optimizirani kut zuba pruža dug životni vijek i čisto rezanje velikom brzinom bez lomljenja materijala.
- Dizajn ponirne tačke za jednostavno ponorno rezanje svih drvenih materijala bez trzaja.
- Dugi životni vijek bi-metalnog lista osigurava do dva puta veći broj rezanja nego standardni HCS listovi.

T PRIHVAT & U PRIHVAT

Kat. Br.	Primjena	Ukupna dužina mm	Radna dužina mm	Korak zuba mm	Maksimalna dubina reza mm	Bosh oznaka	Količina kom.	Barkod
DT2205-QZ	Za čisto, brzo i precizno rezanje drveta, iverice, šperploče, laminata i plastike do 30mm debljine	100	75	2.5	30	T101B	5	5035048074978 10,40
DT2206-QZ	Za čisto, brzo i precizno rezanje drveta, iverice, šperploče, laminata i plastike do 30mm debljine	100	75	2.5	30	T101B	20	5035048074985 38,60
DT2207-QZ	List sa zubima prema dole za čisto rezanje laminata i drveta bez krhotina do 40mm debljine	100	75	2.5	40	T101BR	5	5035048074992 10,40
DT2209-QZ	Za čisto, brzo i precizno rezanje drveta, iverice, šperploče, laminata i plastike do 60mm debljine	100	75	4.2	60	T101D	5	5035048074992 10,40
DT2210-QZ	Za čisto, brzo i precizno rezanje drveta, iverice, šperploče, laminata i plastike do 60mm debljine	100	75	4.2	60	T101D	20	5035048074992 38,60
DT2211-QZ	Za grubo precizno rezanje drveta, iverice, šperploče, laminata i plastike do 60mm debljine	100	75	3.1	60	T111C	5	5035048074992 10,40
DT2212-QZ	Za grubo precizno rezanje drveta, iverice, šperploče, laminata i plastike do 60mm debljine	100	75	3.1	60	T111C	20	5035048074992 38,60
DT2213-QZ	Za brzo precizno rezanje drveta, iverice, šperploče, laminata i plastike do 60mm debljine	100	75	4.2	60	T144D	5	5035048074992 10,40
DT2214-QZ	Za brzo, precizno rezanje drveta, iverice, šperploče, laminata i plastike do 60mm debljine	100	75	4.2	60	T144D	20	5035048074992 38,60
DT2216-QZ	Uski list za brzo, tačno rezanje drveta, iverice, šperploče do 15mm debljine. Nije prikladno za ponorno rezanje	82	54	2.0	15	T119B0	5	5035048074992 10,40
DT2217-QZ	Bi-metal list za duži životni vijek. Za jednostavno i brzo precizno rezanje drveta, iverice, šperploče, laminata i plastike do 30mm debljine	100	75	2.5	30	T101BF	3	5035048074992 10,40
DT2218-QZ	Bi-metal list za duži životni vijek. Za jednostavno i brzo precizno rezanje drveta, iverice, šperploče, laminata i plastike do 60mm debljine	100	75	4.0	60	T1101DF	3	5035048074992 10,40
DT2219-QZ	Bi-metal list za duži životni vijek. Za jednostavno i brzo precizno rezanje drveta, iverice, šperploče, laminata i plastike do 60mm debljine	100	75	2.5	40	T101BRF	3	5035048074992 10,40
DT2220-QZ	Bi-metal list za duži životni vijek. Za jednostavno i brzo precizno rezanje drveta, iverice, šperploče, laminata i plastike do 60mm debljine	100	75	4.0	60	T144DF	3	5035048074992 10,40
DT2221-QZ	Bi-metal list za duži životni vijek. Za brze i precizne rezove u aluminijumu do 15mm i plastike do 30mm	100	75	3.0	30	T127DF	3	5035048074992 10,40
DT2208-QZ	Za čisto, brzo i precizno rezanje drveta, iverice, šperploče, laminata i plastike do 30mm debljine. "U" prihvat lista	94	75	2.5	30	U101B	5	5035048074992
DT2215-QZ	Za čisto, brzo i precizno rezanje drveta, iverice, šperploče, laminata i plastike do 60mm debljine. "U" prihvat lista	94	75	4.0	60	U144D	5	5035048074992

SETOVI LISTOVA

Kat. Br.	Opis	Sadržaj	Barkod
DT2296-QZ	10 dijelni set listova za ubodnu pilu	DT2209 x2, DT2205 x2, DT2213 x2, DT2216, DT2218, DT2217, DT2220	5035048065142 34,00
DT2298-QZ	14 dijelni set za ubodnu pilu	DT2209 x3, DT2205 x3, DT2213 x3, DT2216 x2, DT2218, DT2217, DT2220	5035048065159 40,56

LISTOVI ZA REZANJE DRVETA

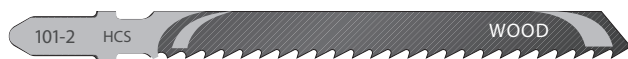

"T" PRIHVAT

OSOBIINE

- DeWALT HCS listovi za ubodne pile su projektovani da pružaju kvalitetno rezanje različitih materijala uključujući drvo, laminat i plastiku.
- Izrađen od vrhunskog čelika.
- Za upotrebu u mekim materijalima kao što su drvo, laminati, šperploče, iverice i plastike.

Kat. Br.	Primjena	Ukupna dužina mm	Radna dužina mm	Korak zuba mm	Maksimalna dubina reza mm	Bosh oznaka	Količina kom.	Barkod
DT2177-QZ	Za grube, ravne rezove drveta i plastike do 60mm debljine	100	72	3	60	T111C	20	5035048033210 26,67
DT2187-QZ	Za grube, ravne rezove drveta i plastike do 60mm debljine	100	72	3	60	T111C	100	5035048033227 116,67
DT2050-QZ	Uski list - za meko drvo, šperploču i ivericu - osnovno rezanje do 15mm debljine	76	48	2	15	T11980	5	5035048060896 8,80
DT2052-QZ	Drvo, iverica i ljepljenje ploče - brzo i čisto rezanje do 60mm debljine	116	87	3	65	T301CD	5	5035048060919 16,00
DT2053-QZ	Za drvo i laminat - list sa zubima okrenutim prema dole za rezanje bez krotina	100	73	2.5	40	T101BR	5	5035048060926 8,00
DT2164-QZ	Za brzo, ravno rezanje drveta, iverice, šperploče, laminirane iverice i plastike do 60mm debljine	100	68	4	60	T101D	5	5035048033128 8,00
DT2174-QZ	Za brzo, ravno rezanje drveta, iverice, šperploče, laminirane iverice i plastike do 60mm debljine	100	68	4	60	T101D	20	5035048033159 26,67
DT2184-QZ	Za brzo, ravno rezanje drveta i iverice do 60mm debljine	100	68	4	60	T101D	100	5035048033203 116,67
DT2165-QZ	Za ravne, fine rezove drveta, iverice, šperploče, laminirane iverice i plastike do 30mm debljine	100	73	2.5	30	T101B	5	5035048033135 8,00
DT2185-QZ	Za ravne, fine rezove drveta, iverice, šperploče, laminirane iverice i plastike do 30mm debljine	100	73	2.5	30	T101B	100	5035048033197 116,67
DT2168-QZ	Za fino, krivoljasto rezanje drveta, iverice, šperploče, laminirane iverice i plastike do 30mm debljine	76	47	1.4	30	T101A0	5	5035048033234 8,80
DT2049-QZ	Za čiste, ravne rezove drveta i iverice do 60mm debljine. (Ekstra debeli list)	100	68	4	60	T101DP	5	5035048060889 8,80
DT2051-QZ	Drvo, šperploča, iverica i ljepljene ploče - brzo i čisto rezanje do 60mm debljine	132	100	4	85	T301DL	5	5035048060902 16,00
DT2077-QZ	Uski list - za drvo i šperploču, brzi krivoljavi rezovi do 60mm debljine	100	70	4	60	T244D	5	5035048060858 16,00
DT2166-QZ	Za brze, ravne rezove drveta i šperploče do 60mm debljine	100	68	4	60	T144D	5	5035048033142 8,80
DT2176-QZ	Za brze, ravne rezove drveta i šperploče do 60mm debljine	100	68	4	60	T144D	20	5035048033173 26,67
DT2186-QZ	Za brze, ravne rezove drveta, šperploče, iverice, laminirane iverice i plastike do 60mm debljine	100	68	4	60	T144D	100	5035048033180 116,67
DT2169-QZ	Za brze, ravne rezove drveta i iverice do 100mm debljine	152	116	4	100	T344D	5	5035048033241 16,00
DT2048-QZ	Za čiste rezove drveta, iverice, šperploče i laminata do 65mm debljine	116	87	2.5	65	T301BCP	5	5035048060872 16,00
DT2074-QZ	Za ravne fine rezove drveta	112	74	2.3	65	T142HB	1	5035048060827 15,00
DT2075-QZ	Za brzo, ravno rezanje drveta i iverice do 60mm debljine (Ekstra debeli list)	100	68	4	60	T144DP	5	5035048060834 8,80
DT2076-QZ	Za brzo, ravno rezanje drveta i iverice do 100mm debljine (Ekstra debeli list)	152	116	4	100	T344DP	5	5035048060841 16,00
DT2057-QZ	Za drvo, ivericu i ljepljenu ploču do 65mm debljine. "Progressor" list za brzo rezanje različitih materijala i debljina	116	91	2 - 3	65	T234X	5	5035048060964 8,80
DT2167-QZ	Za brzo, grubo rezanje u debljoj konstrukciji do 120mm debljine	180	155	4	120	T744D	5	5035048014455 16,00

"U" PRIHVAT

Kat. Br.	Primjena	Ukupna dužina mm	Radna dužina mm	Korak zuba mm	Maksimalna dubina reza mm	Bosh oznaka	Količina kom.	Barkod
DT2062-QZ	Za osnovno rezanje drveta i iverice do 60mm debljine	91	70	2.5	60	U111D	5	5035048061015
DT2060-QZ	Za ravne, fine rezove drveta, iverice, šperploče i plastike do 30mm debljine	100	78	2.5	30	U101B	5	5035048060995
DT2061-QZ	Za brze, ravne rezove drveta i šperploče do 60mm debljine	100	76	4	60	U144D	5	5035048061008

EXTREME DeWALT® Bi-METAL LISTOVI ZA METAL



"T" PRIHVAT

OSOBIINE

- DeWALT HSS listovi za ubodnu pilu su projektovani tako da pružaju kvalitetan rez u različitim obojenim metalima i željezu.
- EXTREME DeWALT® bi-metalni listovi su dizajnirani za duži životni vijek i dodatnu izdržljivost u radu sa željezom i ostalim obojenim metalima.
- Potpuno ojačan čelik za povećanu izdržljivost.
- Za upotrebu u aluminijumu, željezu i obojenim metalima.

Kat. Br.	Primjena	Ukupna dužina mm	Radna dužina mm	Korak zuba mm	Maksimalna dubina reza mm	Bosh oznaka	Količina kom.	Barkod
DT2150-QZ	Za brzo rezanje čelika do 3mm debljine. Također za rezanje aluminijuma, bakra, mesinga i druge mekane metale do 3mm debljine.	86	61	1	3	T118AF	3	5035048059425 7,33
DT2154-QZ	Za brzo rezanje čelika do 6mm debljine. Također za rezanje aluminijuma, bakra, mesinga i druge mekane metale do 3-5mm debljine.	76	51	1.8	6	T118BF	3	5035048059432 7,33
DT2156-QZ	Za brzo rezanje lima do 2.5mm debljine.	76	51	0.8	2.5	T118GF	3	5035048059449 7,33
DT2054-QZ	Bi-metal- uski list za krivuljasto rezanje metala i lima od 1.5-4mm debljine.	82	55	1.5	4	T118E0F	5	5035048060933 16,00

LISTOVI ZA REZANJE METALA

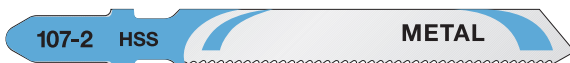

T PRIHVAT

OSOBIINE

- DeWALT HSS list za ubodnu pilu su projektovani tako da pružaju kvalitetan rez u različitim željeznim i ostalim obojenim metalima.
- Potpuno ojačan čelik za povećanu izdržljivost.
- Za upotrebu s aluminijumom, željezom i obojenim metalima.

Kat. Br.	Primjena	Ukupna dužina mm	Radna dužina mm	Korak zuba mm	Maksimalna dubina reza mm	Bosh oznaka	Količina kom.	Barkod
DT2160-QZ	Za ravno rezanje tankog metala, obojenih metala, aluminijuma i lima od 1.5-4mm debljine	76	50	1.2	4	T118A	5	5035048033050 8,00
DT2170-QZ	Za ravno rezanje tankog metala, obojenih metala, aluminijuma i lima od 1.5-4mm debljine	76	50	1.2	4	T118A	20	5035048033098 26,67
DT2161-QZ	Za ravno rezanje debljih metala, obojenih metala i aluminijuma od 2.5-6mm debljine.	76	50	2	6	T118B	5	5035048033067 8,80
DT2171-QZ	Za ravno rezanje debljih metala, obojenih metala i aluminijuma od 2.5-6mm debljine.	76	50	2	6	T118B	20	5035048033104 26,67
DT2162-QZ	Za ravno rezanje veoma tankih metala, obojenih metala i aluminijuma od 0.8-2mm debljine	76	50	0.7	2	T118G	5	5035048033074 8,80
DT2172-QZ	Za ravno rezanje veoma tankih metala, obojenih metala i aluminijuma od 0.8-2mm debljine	76	50	0.7	2	T118G	20	5035048033111 26,67
DT2085-QZ	Za ravno rezanje tankih metala, obojenih metala (1.5-3mm) i aluminijuma do 65mm debljine.	132	108	1.2	3	T318A	5	5035048070581 16,00
DT2163-QZ	Za brzo, ravno rezanje aluminijuma 4-15mm; metala i obojenih metala 4-6mm i plastike do 30mm debljine.	100	72	3	Aluminijum 15, Metal 6, Plastic 30	T127D	5	5035048033081 8,80
DT2058-QZ	Za metalne ploče - deblje i tanje cijevi i profile, aluminijum debljine od 1.5-10mm. "Progressor" list za brzo rezanje različitih debljina i materijala.	100	74	1.2 - 2.6	10	T123X	5	5035048060971 16,00

LISTOVI ZA REZANJE METALA

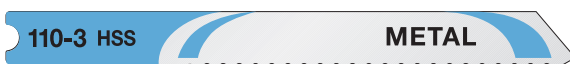

"U" PRIHVAT

OSOBIINE

- DeWALT HSS listovi za ubodnu pilu su projektovani tako da pružaju kvalitetan rez u različitim željeznim i obojenim metalima.
- Potpuno ojačan čelik za povećanu izdržljivost.
- Za upotrebu s aluminijum, željezom i ostalim materijalima.

Kat. Br.	Primjena	Ukupna dužina mm	Radna dužina mm	Korak zuba mm	Maksimalna dubina reza mm	Bosh oznaka	Količina kom.	Barkod
DT2063-QZ	List za rezanje lima- srednje veličine od 2.5mm do 6mm debljine	70	50	2	6	U118B	5	5035048061022

LISTOVI ZA DRVO I METAL



"T" PRIHVAT

PRIMJENA

- Za drvo i metal debljine do 65mm, cijevi profila 3-10mm debljine. "Progressor" list za brzo rezanje materijala različitih debljina.

Kat. Br.	Primjena	Ukupna dužina mm	Radna dužina mm	Korak zuba mm	Maksimalna dubina reza mm	Bosh oznaka	Količina kom.	Barkod
DT2059-QZ	BIM- za drvo i metal debljine do 65mm, cijevi profila 3-10mm debljine. "Progressor" list za brzo rezanje materijala različite debljine	132	101	2.4 - 5	Wood 65, Metal 10	T345XF	5	5035048060988 16,00

EXTREME DeWALT® LISTOVI ZA POSEBNE MATERIJALE

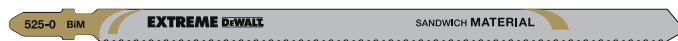

"T" PRIHVAT

PRIMJENA

- Listovi za posebne materijale.
- Pogledajte pojedinačne oštrice za detalje.

Kat. Br.	Primjena	Ukupna dužina mm	Radna dužina mm	Korak zuba mm	Maksimalna dubina reza mm	Bosh oznaka	Količina kom.	Barkod
DT2080-QZ	Za čisto i ravno rezanje svih laminata do 15mm debljine	82	59	1.7	15	T101BIF	5	5035048014400 16,00
DT2081-QZ	Za čisto i krivuljasto rezanje svih laminata do 15mm debljine	82	59	1.4	15	T101AOF	3	5035048014417 16,00
DT2055-QZ	Tungsten karbidni vrhovi lista (TCT) za nehrđajući čelik i lim (inoks) od 1.5-5mm debljine	82	55	1.4	5	T118EHM	1	5035048060940 16,00
DT2101-QZ	Tungsten karbid za nehrđajući čelik, lim i meki čelik 1.2-3mm	76	47	1	3	T118AHM	1	5035048059340 16,00
DT2082-QZ	Za rezanje tankog metala i inoksa - nova tehnologija do 2mm debljine	82	59	0.8	1-2	T118GFS	1	5035048014424 16,00
DT2083-QZ	Za rezanje srednjeg metala i inoksa - nova tehnologija do 4mm debljine	82	59	1.4	1.5 - 4	T118EFS	1	5035048014431 16,00
DT2056-QZ	Tungsten karbidni list (TCT) za fiberglas, plastiku i korian do 6.5mm debljine	132	100	4.3	65	T341HM	1	5035048060957 20,00
DT2103-QZ	Tungsten karbidni list za keramičke pločice, fiberglas i ojačanu plastiku do 20mm debljine	100	69	4.3	20	T141HM	1	5035048059364 16,00
DT2102-QZ	Tungsten karbidni list za keramičke pločice, fiberglas i ojačanu plastiku do 10mm debljine	76	50	-	10	T130RF	1	5035048059357 16,00
DT2201-QZ	Naž za meke materijale, gumu, pjenu i stiropor do 100mm debljine	152	125	-	100	T313AW	5	5011402370764 16,67
DT2084-QZ	Za ravne i krivuljaste rezove "sendvič" materijala i srednje debel lim do 120mm	180	148	2	120	T718BF	5	5035048014448 20,00

SETOVI LISTOVA ZA REZANJE DRVETA I METALA



SETOVI LISTOVA ZA REZANJE DRVETA I METALA

Kat. Br.	Opis	Sadržaj	Barkod
DT2290-QZ	10 dijelni set ubodnih pila - za rezanje drveta	DT2165 x 2, DT2050 x 1, DT2168 x 1, DT2177 x 2, DT2166 x 2, DT2075 x 2 (Bosch oznaka T1018, T11980, T101A0, T111C, T144D, T144DP)	5035048061077 19,13
DT2292-QZ	10 dijelni set ubodnih pila - za rezanje metala	DT2160 x 3, DT2172 x 2, DT2054 x 1, DT2161 x 2, DT2163 x 2 (Bosch oznaka T118A, T1186, T118E0F, T1188, T127D)	5035048061084 19,13
DT2294-QZ	10 dijelni set ubodnih pila - za rezanje drveta/metala	DT2165 x 2, DT2050 x 2, DT2163 x 2, DT2177 x 2, DT2160 x 2 (Bosch oznaka T1018, T11980, T127D, T111C, T118A)	5035048061091 19,13

LISTOVI ZA PILU LISIČIJI REP

Listovi dostupni za gotovo sve materijale i primjene.
Asortiman listova za pilu lisičiji rep nude:

- Duži život- Čelična konstrukcija, geometrija i debljina lista pomažu smanjenju zagrijavanja.
- Iznimna izdržljivost - Deblji i širi list.



LISTOVI ZA REZANJE METALA

PRIMJENA

- Listovi za gotovo sve materijale i primjene.

OSOBIINE

- Bi-metalna konstrukcija kombinira HCS i HSS za povećanu fleksibilnost i izdržljivost.
- Snažni list napravljen od "H2 HIGH SPEED STEEL"
- Nagib zubnih koraka povećava trajnost oštrice
- Univerzalni 1/2" (13mm) prihvata pogodan za DeWALT, Bosch, Hitachi, Flex, Makita, Metabo, Skil.



BI-METAL

Kat. Br.	Primjena	Dužina mm	Korak zuba mm	Bosh oznaka	Količina kom.	Barkod
DT2385-QZ	Fino rezanje metala, lima, cijevi profila do 1.5mm debljine	152	1.1	S922AF	5	5035048034620
DT2384-QZ	Rezanje metala, lima, cijevi profila do 3mm debljine	152	1.4	S922EF	5	5035048034613
DT2354-QZ	Rezanje metala, lima, cijevi profila do 3mm debljine	203	1.4	S1022EF	5	5035048033340
DT2361-QZ	Brzo rezanje željeza i obojenih metala, lima, cijevi profila 3-8mm debljine	152	1.8	S922BF	5	5035048034606
DT2353-QZ	Brzo rezanje željeza i obojenih metala, lima, cijevi profila 3-8mm debljine	203	1.8	S1022BF	5	5035048033333
DT2323-QZ	Brzo rezanje željeza i obojenih metala, lima, cijevi profila 3-8mm debljine	203	1.8	S1022BF	100	5035048034101
DT2346-QZ	Željezo i obojeni metali do 3mm debljine. Idealno za korištenje sa akumulatorskim pilama lisičiji rep	152	1.4	S922EF	5	5035048034682
DT2404-QZ	"Progressor" list za različite debljine materijala. Od tankog do debljeg lima (1-8mm), od tankog do debljeg metala (5-100mm)	150	1.4 - 3.35	S123XF	5	5035048072707

LISTOVI ZA REZANJE TVRDOG METALA

NOVO

PRIMJENA

- Listovi za sve tvrde metalne materijale.

OSOBIINE

- Duži život- Čelična konstrukcija, geometrija i debljina listova pomažu smanjenju zagrijavanja.
- Iznimna izdržljivost - Deblji i širi list.
- Efikasna učinkovitost rezanja- 14/18 TPI.



TVRDI METAL

Kat. Br.	Primjena	Dužina mm	Korak zuba mm	Količina kom.	Barkod
DT2407-QZ	Za brzo rezanje metala, lima i profila	152	1.8-1.4	5	5035048083321
DT2408-QZ	Za brzo rezanje metala, lima i profila	228	1.8-1.4	5	5035048083338
DT2409-QZ	Za brzo rezanje metala, lima i profila	304	1.8-1.4	5	5035048083345

LISTOVI ZA VIŠENAMJENSKU UPOTREBU

PRIMJENA

- Listovi za gotovo sve materijale i primjene.

OSOBIINE

- Bi-metalna konstrukcija kombinira HCS i HSS za povećanu fleksibilnost i izdržljivost.
- Snažni list napravljen od "H2 HIGH SPEED STEEL".
- Nagib zubnih koraka povećava trajnost lista
- Univerzalni 1/2" (13mm) prihvata pogodan za DeWALT, Bosch, Hitachi, Flex, Makita, Metabo, Skil.



BI-METAL

Kat. Br.	Primjena	Dužina mm	Koraci zuba mm	Bosh oznaka	Količina kom.	Barkod
DT2348-QZ	Za korištenje sa tvrdom plastikom, "sendvič" materijalima i cijevima debljine 3-12mm	152	1.8-2.5	S922VF	5	5035048034637
DT2387-QZ	Za korištenje sa tvrdom plastikom, "sendvič" materijalima i cijevima debljine 3-12mm	203	1.8-2.5	S1122VF	5	5035048034644
DT2355-QZ	Za upotrebu sa teškim metalima, gumom, fibreglasom i željezom	305	1.8-2.5	S1222VF	5	5035048033357
DT2345-QZ	Opća namjena za drva, drvo s ekserima, aluminijum i fibreglasom. Idealan za upotrebu s akumulatorskom pilom lisičiji rep	152	2.5	S922VF	5	5035048034675
DT2406-QZ	"Progressor" list za različite debljine materijala. Drvo s ekserima / metalom, iverica (5-150mm), lim, aluminijumski profili (3-18mm), plastika, fibreglas, ojačana plastika (5-150mm)	203	2.4 - 4.6	S3456XF	5	5035048072714

DEMOLITION LISTOVI

PRIMJENA

- Idealno za ekstremnu primjenu.
- Za rezanje tvrdog i mekog drveta, uključujući drvo sa ekserima.
- Ponuda također uključuje listove za rezanje metala i plastike (lim, profili i cijevi).

OSOBIINE

- Širina listova pruža veću stabilnost prilikom rezanja.
- Debljina listova osigurava veću snagu
- Bi-metalna konstrukcija daje jak, fleksibilan list sa ojačanim zubima.
- Dublja traka zuba osigurava duži životni vijek.
- Nova ponorna tačka za brzo i tačno ponorno rezanje svih drvenih materijala.

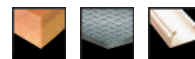

BI-METAL

Kat. Br.	Primjena	Dužina mm	Korak zuba mm	Bosh oznaka	Količina kom.	Barkod
DT2300-QZ	Za brzo/grubo rezanje tvrdog i mekog drveta. Novi ponorni vrh za brzo i precizno ponorno rezanje svih drvenih materijala	152	4.2	S610VF	5	5035048059500
DT2307-QZ	Za brzo/grubo rezanje tvrdog i mekog drveta. Novi ponorni vrh za brzo i precizno ponorno rezanje svih drvenih materijala	228	4.2	S1110DF	5	5035048059555
DT2314-QZ	Za brzo/grubo rezanje tvrdog i mekog drveta. Novi ponorni vrh za brzo i precizno ponorno rezanje svih drvenih materijala	305	4.2	S1210DF	5	5035048059609
DT2303-QZ	Za brzo rezanje metala- lima, profila i cijevi	152	1.8	S923BEF	5	5035048059531
DT2304-QZ	Za brzo rezanje metala- lima, profila i cijevi	152	1.8	S923BEF	100	5035048059548
DT2310-QZ	Za brzo rezanje metala- lima, profila i cijevi	228	1.8	S1125VF	5	5035048059586
DT2301-QZ	Za brzo rezanje metala, plastike i "sendvič" materijala	152	2.5	S920CF	5	5035048059517
DT2302-QZ	Za brzo rezanje metala, plastike i "sendvič" materijala	152	2.5	S920CF	100	5035048059524
DT2308-QZ	Za brzo rezanje metala, plastike i "sendvič" materijala	228	2.5	S1120CF	5	5035048059562
DT2309-QZ	Za brzo rezanje metala, plastike i "sendvič" materijala	228	2.5	S1120CF	100	5035048059579

LISTOVI ZA REZANJE DRVETA

PRIMJENA

- List za gotovo sve materijale i primjene.

OSOBIINE

- Bi-metalna konstrukcija kombinira HCS i HSS za povećanu fleksibilnost i izdržljivost.
- Snažni list napravljen od "M2 HIGH SPEED STEEL".
- Nagib zubnih koraka povećava trajnost lista.
- Univerzalni 1/2" (13mm) prihvat pogodan za DeWALT, Bosch, Hitachi, Flex, Makita, Metabo, Skil.
- Nova ponorna tačka za brzo i precizno ponorno rezanje svih drvnih materijala.



BI-METAL

Kat. Br.	Primjena	Dužina mm	Korak zuba mm	Bosh oznaka	Količina kom.	Barkod
DT2351-QZ	Fini, brzi rezovi, posebno za krivuljaste rezove drveta i plastike	152	4.2	S611DF	5	5035048033319
DT2359-QZ	Za brzo/grubo rezanje tvrdog i mekog drveta. Novi ponorni vrh za brzo i precizno ponorno rezanje svih drvenih materijala	152	4.2	S611VF	5	5035048034583
DT2349-QZ	Za brzo/grubo rezanje tvrdog i mekog drveta. Novi ponorni vrh za brzo i precizno ponorno rezanje svih drvenih materijala	228	4.2	S1111VF	5	5035048034590
DT2320-QZ	Za brzo/grubo rezanje tvrdog i mekog drveta. Novi ponorni vrh za brzo i precizno ponorno rezanje svih drvenih materijala	228	4.2	S111VF	100	5035048034071
DT2350-QZ	Za brzo/grubo rezanje tvrdog i mekog drveta. Novi ponorni vrh za brzo i precizno ponorno rezanje svih drvenih materijala	305	4.2	S1411VF	5	5035048033302
DT2344-QZ	Fini, brzi rezovi, posebno za krivuljaste rezove drveta i plastike. Idealno za korištenje sa akumulatorskim pilama lisičiji rep	152	3.6 - 5.1	S711VF	5	5035048034668

HCS

PRIMJENA

- Za brze rezove drveta i plastike.

OSOBIINE

- Visoko kvalitetna čelična konstrukcija.
- Za upotrebu sa drvenim pločama, laminatima i plastikama.
- Univerzalni 1/2" (13mm) prihvat pogodan za DeWALT, Bosch, Hitachi, Flex, Makita, Metabo, Skil.

Kat. Br.	Primjena	Dužina mm	Korak zuba mm	Bosh oznaka	Količina kom.	Barkod
DT2362-QZ	Fino, brzo i krivuljavo rezanje drveta i plastike	152	4.2	S611D	5	5035048033272
DT2363-QZ	Fino, brzo i krivuljavo rezanje drveta i plastike	228	4.2	S1544D	5	5035048033289
DT2364-QZ	Fino, brzo i krivuljavo rezanje drveta i plastike	305	4.2	S1344D	5	5035048033296
DT2402-QZ	"Progressor" list za materijale različitih debljina. Drvena greda(6-150mm), iverica i MDF (6-60mm), šperploča i plastika (6-150mm), drveni paneli (do 175mm)	203	2.4 - 4	S2345X	5	5035048072691
DT2410-QZ	"Progressor" list za materijale različitih debljina. Drvena greda(6-150mm), iverica i MDF (6-60mm), šperploča i plastika (6-150mm), drveni paneli (do 175mm). Idealno za korištenje sa akumulatorskom pilom lisičiji rep	203	2.5 - 4	SA2345X	5	5035048072721
DT2430-QZ	Grubo drvo bez eksera (20-100mm), sveže drvo i obrezivanje (do 100mm). Idealno za ponorno rezanje i krivuljasto rezanje	152	8.5	S617K	5	5035048072806
DT2352-QZ	Grubi, brzi rezovi drveta (rezanje i obrezivanje)	240	5 - 6.5	S1531L	5	5035048033326
DT2432-QZ	Grubo drvo bez eksera (20-250mm), sveže drvo i obrezivanje (do 250mm)	305	8.5	S1617K	5	5035048072813

SETOVI LISTOVA ZA PILE LISIČIJI REP



SETOVI LISTOVA ZA PILE LISIČIJI REP

Kat. Br.	Opis	Sadržaj	Barkod
DT2440-QZ	6 dijelovni set i kutija za pohranu	DT2307 x 2, DT2349 x 2, DT2353 x 2	5035048072912
DT2441-QZ	12 dijelovni set i kutija za pohranu	DT2307 x 1, DT2349 x 3, DT2359 x 2, DT2353 x 3, DT2361 x 3	5035048072929

SPECIJALNI LISTOVI ZA RAZNE MATERIJALE



PRIMJENA

- Specijalni listovi za rezanje raznih materijala.
- Pogledajte specifikacije listova za detalje.

SPECIJALNI LISTOVI ZA RAZNE MATERIJALE

Kat. Br.	Primjena	Dužina mm	Korak zuba mm	Bosh oznaka	Količina kom.	Barkod
DT2356-QZ	Bi-metalna konstrukcija lista za rezanje gipsa bez stvaranja krhotina	152	1.8	S628DF	5	5035048033364
DT2332-QZ	Otporni karbidni list za rezanje lakih blokova opeke, cigle, abrazivnih materijala, keramike, fibreglasa, mekanog čelika i drveta sa ekserima	152	2	-	1	5035048011287
DT2333-QZ	Otporni karbidni list za rezanje lakih blokova opeke, cigle, abrazivnih materijala, keramike, fibreglasa, mekanog čelika i drveta sa ekserima	228	2	S1130Riff	1	5035048011294
DT2335-QZ	Tungsten karbidni zubni list za rezanje lakih blokova opeke, cigle i abrazivnih materijala	235	1	-	1	5035048014264
DT2400-QZ	Bi-metalna konstrukcija lista za popravljivanje paleta, drveta sa ekserima (5-175mm), limenih cijevi, aluminijskih profila (3-12mm). Idealno za fleksibilno obilno rezanje	225	2.5	S1122HF	100	5035048072684
DT2401-QZ	Bi-metalna konstrukcija lista za popravljivanje paleta, drveta sa ekserima (5-175mm), limenih cijevi, aluminijskih profila (3-12mm). Idealno za fleksibilno obilno rezanje	200	1.8-2.5	S1122HF	100	5035048082577
DT2420-QZ	Tungsten karbidni list za rezanje porobetona, crvene cigle i vlakana cementa do 150mm debljine.	240	12.7	S1543HM	1	5035048072752
DT2421-QZ	Tungsten karbidni list za rezanje porobetona, crvene cigle i vlakana cementa do 250mm debljine.	305	12.7	S1243HM	1	5035048072769
DT2422-QZ	Tungsten karbidni list za rezanje porobetona, crvene cigle i vlakana cementa do 400mm debljine.	457	12.7	S2243HM	1	5035048072776
DT2423-QZ	Tungsten karbidni list za porobeton, crvene cigle, vlakna cementa, ojačanu plastiku (6-100mm). Idealno za abrazivne materijale	152	4.3	S641HM	1	5035048072783
DT2426-QZ	Tungsten karbidni list za nehrđajuće čelične ploče (2-4mm), profile nehrđajućeg čelika (2-80mm), fibreglasa, ojačana plastika (2-15mm)	150	1.4	S922EHM	2	5035048072790

LISTOVI ZA ALLIGATOR® PILE DW397/DW398/DW399

NOVO



PRIMJENA

- Idealno za brzo i jednostavno rezanje zidnih blokova, drveta, šperploče, iverice i suhe gradnje. Pogledajte specifikacije listova za detalje.

OSOBIINE

- Listovi dizajnirani sa HSS ili TCT zubima radi optimizirane učinkovitosti DeWALT-ovih Alligator® pila.

LISTOVI ZA ALLIGATOR® PILE (DW397/DW398/DW399)

Kat. Br.	Opis	Ukupna dužina mm	Radna dužina mm	Materijal vrha oštice	Količina kom.	M.O.Q.	Barkod
DT2970-QZ	11" Fino drvo AlligatorHss	410	295	HSS	1	1	5035048083635
DT2971-QZ	11" Grubo drvo Alligator Hss	410	295	HSS	1	1	5035048083642
DT2972-QZ	11" Fino drvo Alligator 32 Tct	410	295	TCT	1	1	5035048083659
DT2973-QZ	11" Poroton Alligator klase 12, 32 Tct	410	295	TCT	1	1	5035048083666
DT2977-QZ	11" Poroton Alligator klase 20, Tct	410	295	TCT	1	1	5035048083703
DT2974-QZ	17" Poroton Alligator klase 12, Tct	555	430	TCT	1	1	5035048083673
DT2975-QZ	17" Gas Beton bijeli Alligator Tct	555	430	TCT	1	1	5035048083680
DT2976-QZ	17" Poroton Alligator klase 20, Tct	555	430	TCT	1	1	5035048083697
DT2978-QZ	17" Grubo drvo Alligator Hss	555	430	HSS	1	1	5035048083710
DT2979-QZ	17" Za izolaciju Alligator Hss 1 Tpi	555	430	HSS	1	1	5035048098226

LISTOVI ZA ALLIGATOR® PILE DW390/DW391/DW393

NOVO



PRIMJENA

- Idealno za brzo i jednostavno rezanje zidnih blokova, drveta, šperploče, iverice i suhe gradnje. Pogledajte specifikacije listova za detalje.

OSOBIINE

- Listovi dizajnirani sa HSS ili TCT zubima radi optimizirane učinkovitosti DeWALT-ovih Alligator® pila.

LISTOVI ZA ALLIGATOR® PILE DW390/DW391/DW393

Kat. Br.	Primjena	Ukupna dužina mm	Radna dužina mm	Materijal vrha oštice	Količina kom.	M.O.Q.	Barkod
DT2960-QZ	Suha gradnja, ploče	360	275	HSS	1	1	5035048025390
DT2961-QZ	Tvrdo drvo, meko drvo, šperploče	360	275	HSS	1	1	5035048025406
DT2962-QZ	Šperploče, iverica i MDF	360	275	TCT	1	1	5035048025413
DT2963-QZ	Gradevinski blokovi, Poroton klase 12	360	275	TCT	1	1	5035048025420
DT2964-QZ	Gradevinski blokovi, Poroton klase 12	528	425	TCT	1	1	5035048033258
DT2965-QZ	Gradevinski blokovi, Gas Beton	528	425	TCT	1	1	5035048033265
DT2966-QZ	Gradevinski blokovi, Poroton klase 20	528	425	TCT	1	1	5035048058855

LISTOVI ZA BLANJALICE



ZA KORIŠTENJE SA DW676K

Kat. Br.	Opis	Količina kom.	M. O. Q.	Barkod
DT3901-QZ	80mm TCT list s dva lica za blanjalice	1 par	1	5035048059456

ZA KORIŠTENJE SA DW677, DW678K, DW678EK I DW680K

Kat. Br.	Opis	Količina kom.	M. O. Q.	Barkod
DT3905-QZ	82mm HSS list za blanjalice s dva lica	1 par	1	5011402381852
DT3906-QZ	82mm TCT list za blanjalice s dva lica	1 par	1	5011402381869

LISTOVI ZA TRAČNE PILE



ZA KORIŠTENJE SA DW738 I DW739

Kat. Br.	Primarna primjena	Ukupna dužina mm	Širina mm	Debljina mm	Korak zuba mm	Količina kom.	Barkod
DT8480-QZ	List zarezavanje drveta	2095	3	0.6	4.2	1	5035048025543
DT8481-QZ	List za višenamjensku upotrebu	2095	12	0.6	4.2	1	5035048025550
DT8482-QZ	Drvo- debliji rezovi	2095	16	0.6	6.4	1	5035048025567
DT8483-QZ	Drvo-kontura	2095	6	0.6	3.2	1	5035048025574
DT8484-QZ	Obojeni metal- tanki rezovi	2095	6	0.6	1.8	1	5035048025581
DT8485-QZ	Obojeni metal- debliji rezovi	2095	12	0.6	3.2	1	5035048025598
DT8486-QZ	Drvo, plastika i laminat	2095	10	0.6	3.2	1	5035048025604

OSOBI NE

- Visoko kvalitetni čelik.
- Oštra osnova zuba glatko reže radni materijal prouzrokujući finu završnu obradu. (Samo sa listovima namijenjenim za obradu drveta).

OSOBI NE

- Visoko kvalitetni čelik
- Oštra osnova zuba glatko reže radni materijal prouzrokujući finu završnu obradu. (Samo sa oštricama namijenjenu za obradu drveta).

PRIMJENA

- Asortiman za većinu metala i drveta.

OSOBI NE

- Visoko klasni čelik.
- Iznimno oštra dijamantska osnova zuba reže čisto kroz radni materijal prouzrokujući finu završnu obradu kao da je urađena brusnim papirom (samo listovi za rezanje drveta).
- Ivice ojačanih zuba zadržavaju svoju oštrinu.

ZA KORIŠTENJE SA DW876

Kat. Br.	Primarna primjena	Ukupna dužina mm	Širina mm	Debljina mm	Korak zuba mm	Količina kom.	Barkod
DT8470-QZ	List za rezavanje drveta	2215	4	0.6	1.8	1	5011402380978
DT8471-QZ	Drvo- kontura/rezavanje	2215	6	0.4	4.2	1	5011402380985
DT8472-QZ	Drvo- Brzo poprečno rezanje	2215	10	0.4	4.2	1	5011402380992
DT8473-QZ	Drvo- Brzo rezanje, srednje kompozite	2215	16	0.6	6.4	1	5011402381005
DT8474-QZ	Drvo- Brzo rezanje, debije drvo	2215	20	0.6	6.4	1	5011402381012
DT8475-QZ	Metal - obojeni metal - tanki čelik	2215	6	0.6	1.4	1	5011402381029
DT8476-QZ	Metal - obojeni metal - debliji čelik	2215	12	0.6	1.8	1	5011402381036



Kat. Br.	Opis	Barkod
DT20700-QZ	Brusna ploča 93mm x 93mm	5035048099230
DT20701-QZ	Listovi za drvo sa ekserima 30mm x 43mm	5035048099247
DT20702-QZ	Listovi od titanijuma za drvo/metal 44mm x 55mm	5035048099254
DT20703-QZ	Listovi za tvrdo drvo 30mm x 67mm	5035048099261
DT20704-QZ	Listovi za brzo rezanje drveta 30mm x 43mm	5035048099278
DT20705-QZ	Široki listovi za brzo rezanje drveta 66mm x 43mm	5035048099285
DT20706-QZ	Listovi za detaljno rezanje drveta 10mm x 43mm	5035048099292
DT20707-QZ	Listovi od titanijuma za rezanje metala 30mm x 43mm	5035048099308
DT20708-QZ	Polukružni listovi 100mm	5035048099315
DT20709-QZ	Polukružni listovi od titanijuma 100mm	5035048099322
DT20710-QZ	List za obilno rezanje 100mm	5035048099339
DT20711-QZ	List od titanijuma za obilno rezanje 100mm	5035048099346
DT20712-QZ	Listovi za rezanje multi-materijala 100mm	5035048099353
DT20713-QZ	Tro dijelni set DT20701-QZ, DT20706-QZ, DT20704-QZ	5035048099360
DT20714-QZ	Kruti list strugač 52mm	5035048099384
DT20715-QZ	Peto-dijelni set DT20701-QZ, DT20701-QZ, DT20704-QZ, DT20714-QZ, DT20711-QZ	5035048099377
DT20716-QZ	List za fleksibilno struganje 35mm	5035048099391
DT20717-QZ	Karbidni list 3mm	5035048099407
DT20718-QZ	Karbidni list za brzo rezanje 5mm	5035048099414
DT20719-QZ	Karbidna turpija 93mm	5035048099421
DT20720-QZ	Adapter plus 2 lista (DT20702-QZ titanijum list za drvo/metal 44mm x 55mm & DT20704-QZ list za brzo rezanje drveta 30mm x 43 mm)	5035048050347
DT20721-QZ	Graničnik dubine	5035048050354
DT20722-QZ	Odsis prašine	5035048050361
DT20723-QZ	5pk list za drvo sa ekserima- 30mm x 43mm	5035048050378
DT20724-QZ	5pk List za tvrdo drvo - 30mm x 67mm	5035048050385
DT20725-QZ	5pk List za brzo rezanje drveta - 30mm x 43mm	5035048050392
DT20726-QZ	5pk List za detaljnu obradu rveta - 10mm x 43mm	5035048050408
DT20727-QZ	5pk List od titanijuma za rezanje metala - 30mm x 43mm	5035048050415
DT20728-QZ	5pk polukružni list- 100mm	5035048050422
DT20729-QZ	5pk List za obilno rezanje - 100mm	5035048050439

	DT20700	✓		✓	✓							
	DT20701	✓	✓	✓	✓							
	DT20702	✓	✓	✓	✓							
	DT20703	✓		✓	✓							
	DT20704	✓		✓	✓							
	DT20705	✓		✓	✓							
	DT20706	✓		✓	✓							
	DT20707					✓						
	DT20708	✓	✓	✓	✓							
	DT20709	✓	✓	✓	✓							
	DT20710	✓	✓	✓	✓							
	DT20711	✓	✓	✓	✓							
	DT20712						✓	✓	✓	✓	✓	
	DT20713	✓	✓	✓	✓							
	DT20714											✓
	DT20715	✓	✓	✓	✓							
	DT20716											✓
	DT20717										✓	
	DT20718										✓	
	DT20719											✓

DODACI GLODALICAMA-KEKSERICAMA



LISTOVI ZA GLODALICU-KEKSARICU

Kat. Br.	Prečnik lista	Debljina lista mm	Provrst mm	Broj zuba	M.O.Q.	Barkod
DT1306-QZ	102	3.9	22	12	1	5011432382118
DT1307-QZ	105	2.4	22	30	1	5011402382125

KEKSOVI

Kat. Br.	Veličina	Opis	Količina kom.	M.O.Q.	Barkod
DT3930-QZ	0	6-12mm ploča	1000	1	5035048025369
DT3931-QZ	10	13-18mm ploča	1000	1	5035048025376
DT3932-QZ	20	19mm+ ploča	1000	1	5035048025383

RAVNI NOŽEVI ZA GLODALICE



PRIMJENA

- Za opću obradu svih rubova tvrdog drveta, MDF-a, HDF-a, šperploče i iverice.
- Može se koristiti za ravno rubno glodanje laminata.

OSOBINE

- Noževi za žiljebno pojedinačno brzo rezanje.
- Dva žiljebna rezača dostupna za vrhunsku završnu obradu.
- Veliko-promjerna noževi za duboku obradu. Karbidna donja ploča omogućuje lakše ponorno rezanje i duži životni vijek.
- Ravni rezači s ležajem za praćenje šablona.
- Dostupno sa 8mm i 12mm prihvatom.

Ravni noževi

Kat. Br.	Opis	Trup mm (A)	Prečnik reza mm (B)	Radna dužina mm (C)	Ukupna dužina mm	Barkod
DR1002-XC	Ravni nož - 1 oštrica	8	4	10	48	7392585010011
DR1003-XC	Ravni nož - 2 oštrice	8	5	12	50	7392585010028
DR1004-XC	Ravni nož - 2 oštrice	8	6	19	55	7392585010035
DR1005-XC	Ravni nož - 2 oštrice	8	8	20	55	7392585010042
DR1006-XC	Ravni nož - 2 oštrice	8	10	20	52	7392585010059
DR1007-XC	Ravni nož - 2 oštrice	8	12	20	52	7392585010066
DR1008-XC	Ravni nož - 2 oštrice	8	14	20	52	7392585010073
DR1009-XC	Ravni nož - 2 oštrice	8	15	20	52	7392585010080
DR1010-XC	Ravni nož - 2 oštrice	8	16	20	52	7392585010097
DR1011-XC	Ravni nož - 2 oštrice	8	18	20	52	7392585010103
DR1012-XC	Ravni nož - 2 oštrice	8	20	20	52	7392585010110
DR1013-XC	Ravni nož - 2 oštrice	8	22	20	52	7392585010127
DR1015-XC	Ravni nož - 2 oštrice	8	25	20	52	7392585010141
DR1101-XC	Ravni rezač sa ležajem	8	12	25	-	7392585010264

RUBNE GLODALICE / REZAČI

PRIMJENA

- Za rezanje, obrezivanje i skošavanje mekog drveta, tvrdog drveta, MDF-a i laminata.

Rubne glodalice / rezači

Kat. Br.	Opis	Prihvat mm (A)	Prečnik rezanja mm (B)	Radna dužina mm (C)	Radius mm (D)	Barkod
DR2201-XC	Glodalica rezač sa trostrukim žiljebom	8	12.7	25.4	68	7392585010523
DR2701-XC	Osovina sa ležajem	8	8	-	-	7392585010646

SETOVI NOŽEVA ZA GLODALICE



Setovi noževa za glodalice

Kat. Br.	Opis	Barkod
DR9992-XC	12 dijelni set noževa za glodalice - Ravni noževi x3, rubni noževi sa ležajem, zaobljeni nož sa ležajem x2, kutija, užilježbeni rezač, V-žilježbeni rezač sa BB, Roman sa BB, udubljeni rezač sa BB	5035048940211
DR9994-QZ	22 dijelni set noževa za glodalice - Ravni rezači x6, rezači za rubne glodalice sa BB, zakrivljeni rezači sa BB x2, kutija x2, užilježbeni rezač, V-žilježbeni x2, Roman sa BB, udubljeni rezač sa BB	5035048905630

PROFILISANJE I OBLIKOVANJE UGLOVA

PRIMJENA

- Za izradu ukrasnih rubova na pločama i stolovima, namještaju, vratima ormara, prozorskih klupica i okvira za slike.
- Za meko drvo, tvrdo drvo, MDF i ivericu.

OSOBINE

- Dva rezačka noža za vrhunsku završnicu.
- Dostupno sa 8mm i 12mm prihvatom (također dostupno sa 1/4" i 1/2" prihvatom samo za Veliku Britaniju i Irsku).
- Dostupno sa promjenjivim ležajima gdje je to moguće.

PROFILISANJE I OBLIKOVANJE UGLOVA

Kat. Br.	Opis	Trup mm (A)	Prečnik reza mm (B)	Radna dužina mm (C)	Radius mm (D)	Barkod
DR2402-XC	Nož pod nagibom sa ležajem	8	28	11.2	45	7392585010578
DR2803-XC	Zaobljeni nož	8	22.7	9.5	5	7392585010667
DR2804-XC	Zaobljeni nož	8	25.4	12.7	6.35	7392585010684
DR2805-XC	Zaobljeni nož	8	28.6	12.7	8	7392585010691
DR2806-XC	Zaobljeni nož	8	31.8	15.9	9.5	7392585010707

LEŽAJEVI

ZAMJENSKI LEŽAJEVI

Kat. Br.	Opis	Vanjski prečnik mm (B1)	Unutrašnji prečnik (B2)	Dotet	Barkod
DR9907-XC	Zamjenski ležajevi	15.9	6.35	4.76	7392585011421

KAKO RADE ABRAZIVI

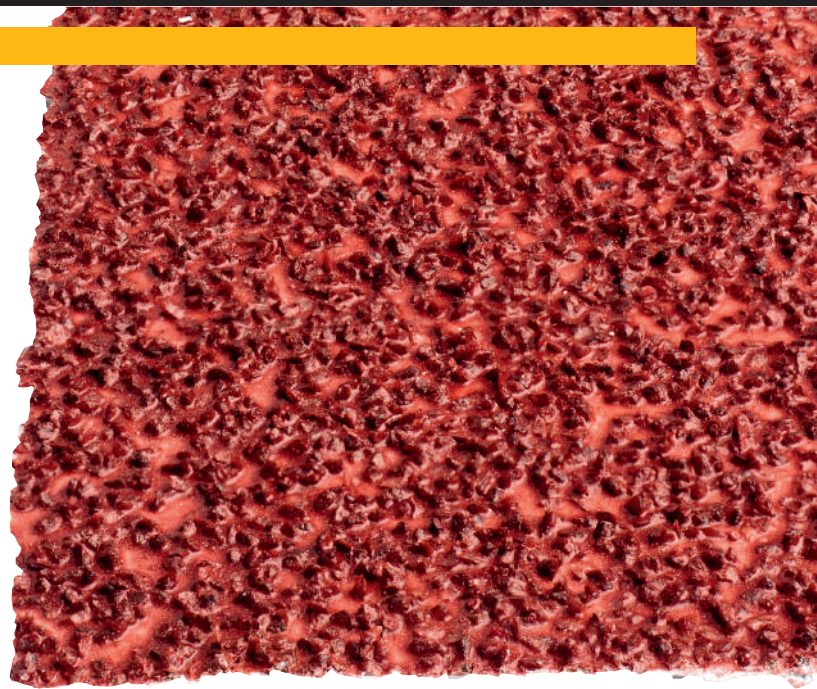

VEZANI ABRAZIVI & DIJAMANTI

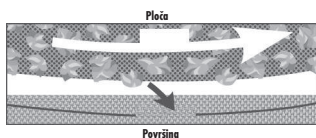

Abrazivne ploče su zapravo hiljade brusnih zrnaca spojenih u jedno da bi formirali jedan alat za rezanje. Kako ploča dodiruje materijal, izložena zrnca počinju da režu materijal.

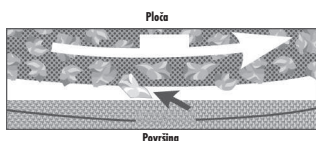

Kako ploča brusi i lomi materijal površinom zrna, razotkrivajući nove tačke rezanja, ona također nosi vezu između starih i novih zrna

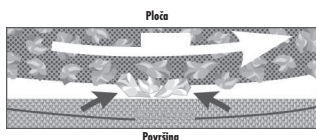

Eventualno površina zrna se istroše. Stara zrna otpuštaju vezu, i na njihovo mjesto dolaze nova zrna. Ovaj proces se nastavlja sve dok ploča nije u potpunosti istrošena

SLOJNI ABRAZIVI

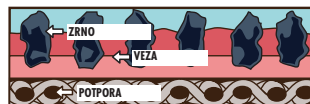

Slojni abrazivi su jedan sloj abrazivnih zrna povezana sa potporom. Kako zrna ostvaruju kontakt sa materijalom, ona počinju rezati materijal.



Kada zrna režu, ona počinju formirati nove rezne tačke što produžava životni vijek abraziva



Kada zrna lome do tačke gdje ih skroz nestane i na površini ostane samo vezni sloj, abraziv više neće učinkovito uklanjati materijal i treba ih zamijeniti

NE TKANI ABRAZIVI

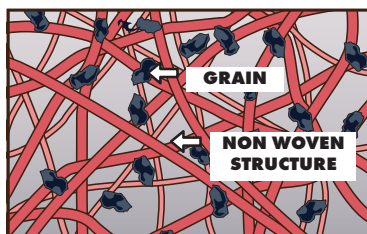

Veoma fleksibilna i netkana osnova obložena abrazivnim zrnima. Ova otvorena struktura sprečava zagrijavanje.

Kada osjete pritisak, dio pritiska ostvaruje kontakt između abraziva i radnog materijala, dok se drugi dio apsorbira zbog fleksibilnosti netkane strukture. Ovo omogućava abrazivima da se prilagode obliku površine, pružajući jedinstvenu završnu obradu u manje koraka nego slojeviti abrazivi.

Kad se zrna istroše, bazna struktura preuzima rezanje dok se abraziv skroz ne istroši.

TIPOVI ABRAZIVNIH ZRNA

Aluminium Oksid

Čvrsta izdržljiva zrna koja se koriste za rezanje, brušenje i završnu obradu metala i drveta.

Izloženi aluminium oksid

Zrna aluminium oksida sa slojem koji povećavaju snagu veze osiguravaju dugotrajniji životni vijek.

Cirkonij

Čvrsta izdržljiva zrna s finom kristalnom strukturom korištena za hrapavo uklanjanje metala i drveta.

Keramičke

Čvrsta izdržljiva zrna s vrlo finom kristalnom strukturom i mnogo više oštrica u svakom zrnju. Koristi se najviše za uklanjanje metala.

Silikonski karbid

Veoma tvrda zrna za korištenje na betonu kao i veoma tvrdim i mekim materijalima i za vrlo finu obradu metala i premaza.

Dijamant

Veoma tvrda i izdržljiva zrna za rezanje i brušenje betona i metala.

DEWALT® IDENTIFIKACIJA ABRAZIVNIH PROIZVODA

DeWALT® koristi industrijski priznate oznake boja i identifikacijski sistem kako bi pomogao korisnicima prepoznati pravu abrazivnu ploču za njihov zadatak. Tu su još i neki ključni identifikatori koje možete primjetiti na ploči: RPM (obrtaji u minuti), veličina ploče, debljina i veličina osovine; svi ti identifikatori služe kako bi se osiguralo da se koristi pravi proizvod za pravi zadatak.

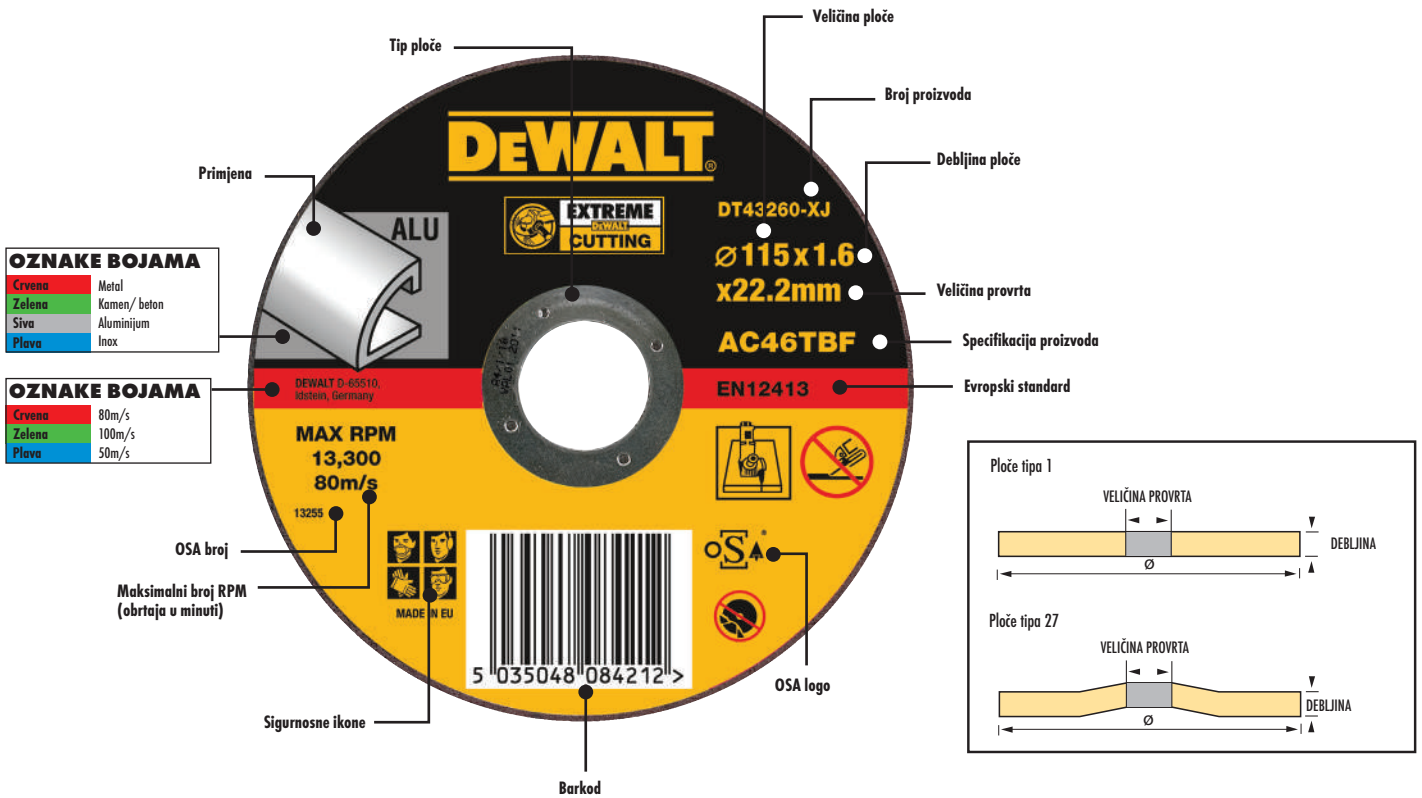

PLOČE ZA BRUŠENJE METALA  **NOVO**

PRIMJENA

- Za opće metalne brusne primjene crnih i obojenih metala, uključujući varene površine i pripremu površine.

OSOBI NE

- Profesionalni kvalitet aluminijum oksida.
- Ojačana vlakna stakla.
- Premium ljepljiva veza.

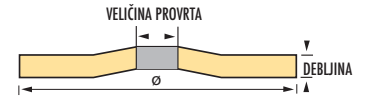

ISPUPČENI CENTAR

Kat. Br.	Prečnik mm	Materijal	Debljina mm	Veličina provrta mm	Količina kom.	M.O.Q.	Barkod
DT42120-XJ	100	A24RBF	6	16	25	1	5035048096536
DT42220-XJ	115	A24RBF	6	22.23	25	1	5035048096390
DT42320-XJ	125	A24RBF	6	22.23	25	1	5035048096291
DT42420-XJ	150	A24RBF	6	22.23	25	1	5035048096277
DT42520-XJ	180	A24RBF	6	22.23	10	1	5035048096574
DT42620-XJ	230	A24RBF	6	22.23	10	1	5035048096581

EXTREME BRUSNE PLOČE ZA METAL  **NOVO**



PRIMJENA

- Za opće metalne brusne primjene crnih i obojenih metala, uključujući varene površine i pripremu površine.

OSOBI NE

- Industrijski kvalitet aluminijum oksida.
- Ojačana vlakna stakla.
- Vrhunska ljepljiva veza.

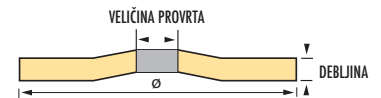

ISPUPČENI CENTAR

Kat. Br.	Prečnik mm	Materijal	Debljina mm	Veličina provrta mm	Količina kom.	M.O.Q.	Barkod
DT43221-XJ	115	A24RBF	4	22.23	25	1	5035048084953
DT43220-XJ	115	A24RBF	6	22.23	25	1	5035048084168
DT43321-XJ	125	A24RBF	4	22.23	25	1	5035048084885
DT43320-XJ	125	A24RBF	6	22.23	25	1	5035048084267
DT43521-XJ	180	A24RBF	4	22.23	10	1	5035048084762
DT43520-XJ	180	A24RBF	6	22.23	10	1	5035048084380
DT43621-XJ	230	A24RBF	4	22.23	10	1	5035048084717
DT43620-XJ	230	A24RBF	6	22.23	10	1	5035048084489

PLOČE ZA REZANJE METALA



NOVO

PRIMJENA

- Rezanje metala kao što su čelik, željezo, armature i zavarene površine.

OSOBINE

- Profesionalni kvalitet aluminium oksida.
- Premium ljepljiva veza.
- Ojačana vlakna stakla.



RAVNE PLOČE

Kat. Br.	Prečnik mm	Materijal	Debljina mm	Veličina provrta mm	Količina kom.	M.O.Q.	Barkod
DT42200-XJ	115	A24RBF	1,6	22.23	25	1	5035048096482
DT42300-XJ	125	A24RBF	1,6	22.23	25	1	5035048096505
DT42101-XJ	100	A24RBF	3	22.23	25	1	5035048096413
DT42201-XJ	115	A24RBF	3	22.23	25	1	5035048096307
DT42301-XJ	125	A24RBF	3	22.23	25	1	5035048096284
DT42400-XJ	150	A24RBF	3	22.23	25	1	5035048096260
DT42501-XJ	180	A24RBF	3	22.23	10	1	5035048096246
DT42601-XJ	230	A24RBF	3	22.23	10	1	5035048096062



ISPUPČENI CENTAR

Kat. Br.	Prečnik mm	Materijal	Debljina mm	Veličina provrta mm	Količina kom.	M.O.Q.	Barkod
DT42100-XJ	100	A60TBF	3	16	25	1	5035048096314
DT42210-XJ	115	A60TBF	3	22.23	25	1	5035048096543
DT42310-XJ	125	A60TBF	3	22.23	25	1	5035048096550
DT42510-XJ	180	A60TBF	3	22.23	25	1	5035048096253
DT42610-XJ	230	A60TBF	3	22.23	25	1	5035048096079

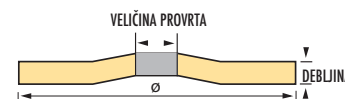

EXTREME PLOČE ZA REZANJE METALA



NOVO

EXTREME

PRIMJENA

- Rezanje metala kao što su čelik, željezo, armature i zavarene površine.

OSOBINE

- Industrijski kvalitet aluminium oksida.
- Ojačana vlakna stakla.
- Vrhunska ljepljiva veza.



RAVNE PLOČE

Kat. Br.	Prečnik mm	Materijal	Debljina mm	Veličina provrta mm	Količina kom.	M.O.Q.	Barkod
DT43201-XJ	115	A60TBF	1,6	22.23	25	1	5035048084977
DT43301-XJ	125	A60TBF	1,6	22.23	25	1	5035048084908
DT43501-XJ	180	A60TBF	1,6	22.23	25	1	5035048084786
DT43600-XJ	230	A60TBF	1,6	22.23	25	1	5035048084458
DT43202-XJ	115	A24RBF	3	22.23	25	1	5035048084960
DT43302-XJ	125	A24RBF	3	22.23	25	1	5035048084892
DT43502-XJ	180	A24RBF	3	22.23	10	1	5035048084779
DT43601-XJ	230	A24RBF	3	22.23	10	1	5035048084465



ISPUPČENI CENTAR

Kat. Br.	Prečnik mm	Materijal	Debljina mm	Veličina provrta mm	Količina kom.	M.O.Q.	Barkod
DT43200-XJ	115	A24RBF	3	22.23	25	1	5035048084144
DT43310-XJ	125	A24RBF	3	22.23	25	1	5035048084250
DT43510-XJ	180	A24RBF	3	22.23	10	1	5035048084373
DT43610-XJ	230	A24RBF	3	22.23	10	1	5035048084472

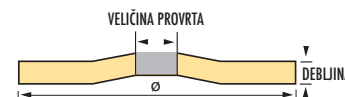

EXTREME PLOČE ZA REZANJE NEHRĐAJUĆEG ČELIKA (INOXA)

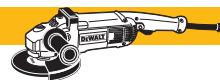

NOVO

EXTREME

PRIMJENA
• Za rezanje svih vrsta čelika.

OSOBINE
• Industrijski aluminij oksid, formula za visoku izdržljivost, agresivno rezanje i dug životni vijek.
• Ojačana vlakna stakla.
• Vrhunska ljepljiva veza.

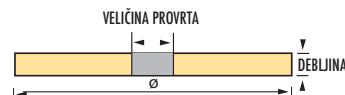

RAVNE PLOČE

Kat. Br.	Prečnik mm	Materijal	Debljina mm	Velika provrta mm	Količina kom.	M.O.Q.	Barkod
DT43240-XJ	115	A60TBF	1	22.23	25	1	5035048084175
DT43241-XJ	115	A60TBF	1,6	22.23	25	1	5035048084182
DT43340-XJ	125	A60TBF	1	22.23	25	1	5035048084274
DT43341-XJ	125	A60TBF	1,6	22.23	25	1	5035048084281
DT43540-XJ	180	A60TBF	1,6	22.23	25	1	5035048084397
DT43640-XJ	230	A60TBF	2	22.23	25	1	5035048084496
DT43242-XJ	115	A24SBF	3	22.23	25	1	5035048084946
DT43343-XJ	125	A24SBF	3	22.23	25	1	5035048084878
DT43542-XJ	180	A24SBF	3	22.23	10	1	5035048084755
DT43641-XJ	230	A24SBF	3	22.23	10	1	5035048084502



ISPUPČENI CENTAR

Kat. Br.	Prečnik mm	Materijal	Debljina mm	Velika provrta mm	Količina kom.	M.O.Q.	Barkod
DT43246-XJ	115	A60TBF	1,6	22.23	25	1	5035048084939
DT43346-XJ	125	A60TBF	1,6	22.23	25	1	5035048084861
DT43546-XJ	180	A60TBF	1,6	22.23	10	1	5035048084748
DT43646-XJ	230	A60TBF	1,6	22.23	10	1	5035048084694
DT43245-XJ	115	A60TBF	3	22.23	25	1	5035048084199
DT43345-XJ	125	A60TBF	3	22.23	25	1	5035048084304
DT43545-XJ	180	A60TBF	3	22.23	10	1	5035048084410
DT43645-XJ	230	A60TBF	3	22.23	10	1	5035048084519

PLOČE ZA REZANJE ALUMINIUMA

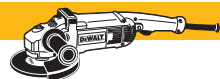

NOVO

PRIMJENA
• Za brzo rezanje aluminijuma i duži životni vijek.

OSOBINE
• Profesionalni kvalitet aluminijum oksida i silikonskog karbida.
• Premium ljepljiva veza.
• Ojačana vlakna stakla.

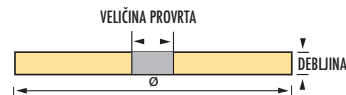

RAVNE PLOČE

Kat. Br.	Prečnik mm	Materijal	Debljina mm	Velika provrta mm	Količina kom.	M.O.Q.	Barkod
DT42260-XJ	115	AC46TBF	1.6	22.23	25	1	5035048096031
DT42360-XJ	125	AC46TBF	1.6	22.23	25	1	5035048096048

EXTREME PLOČE ZA REZANJE ALUMINIJUMA

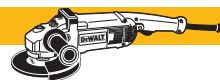

NOVO

EXTREME

PRIMJENA
• Za brzo rezanje aluminijuma i duži životni vijek.

OSOBINE
• Industrijski kvalitet aluminijum oksida i silikonskog karbida.
• Vrhunska ljepljiva veza.
• Ojačana vlakna stakla.

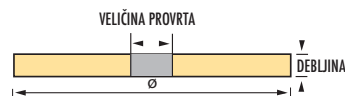

RAVNE PLOČE

Kat. Br.	Prečnik mm	Materijal	Debljina mm	Velika provrta mm	Količina kom.	M.O.Q.	Barkod
DT42260-XJ	115	AC46TBF	1.6	22.23	25	1	5035048084212
DT42360-XJ	125	AC46TBF	1.6	22.23	25	1	5035048084328

PLOČE ZA BRUŠENJE KAMENA



NOVO



PRIMJENA

- Za brušenje općih betonskih proizvoda, uključujući i kamen.

OSOBIINE

- Profesionalna kvaliteta silikonskog karbida.
- Vrhunska ljepljiva veza.
- Ojačana vlakna stakla.

ISPUPČENI CENTAR

Kat. Br.	Prečnik mm	Materijal	Debljina mm	Veličina provrta mm	Količina kom.	M.O.Q.	Barkod
DT42175-XJ	100	C24TBF	6	16	25	1	5035048096369
DT42275-XJ	115	C24TBF	6	22.23	25	1	5035048096161
DT42375-XJ	125	C24TBF	6	22.23	25	1	5035048096185

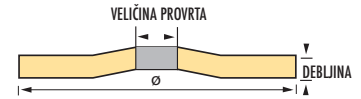

PLOČE ZA REZANJE KAMENA



NOVO



PRIMJENA

- Za rezanje općih betonskih proizvoda, uključujući i kamen.

OSOBIINE

- Profesionalna kvaliteta silikonskog karbida.
- Vrhunska ljepljiva veza.
- Ojačana vlakna stakla.

FLAT

Kat. Br.	Prečnik mm	Materijal	Debljina mm	Veličina provrta mm	Količina kom.	M.O.Q.	Barkod
DT42170-XJ	100	C30TBF	3	16	25	1	5035048096154
DT42273-XJ	115	C30TBF	3	22.23	25	1	5035048096192
DT42373-XJ	125	C30TBF	3	22.23	25	1	5035048096215
DT42573-XJ	180	C30TBF	3	22.23	25	1	5035048096321
DT42673-XJ	230	C30TBF	3	22.23	25	1	5035048096604

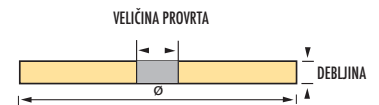

ISPUPČENI CENTAR

Kat. Br.	Prečnik mm	Materijal	Debljina mm	Veličina provrta mm	Količina kom.	M.O.Q.	Barkod
DT42270-XJ	115	C30TBF	3	22.23	25	1	5035048096178
DT42370-XJ	125	C30TBF	3	22.23	25	1	5035048096208
DT42570-XJ	180	C30TBF	3	22.23	25	1	5035048096239
DT42670-XJ	230	C30TBF	3	22.23	25	1	5035048096598

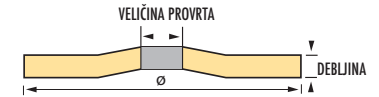

EXTREME PLOČE ZA BRZO REZANJE KAMENA

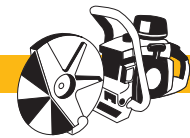

NOVO

EXTREME

PRIMJENA

- Za rezanje prirodnog kamena, betona i cigle.

OSOBIINE

- Industrijska kvaliteta silikonskog karbida za agresivno rezanje i duži životni vijek.
- Vrhunska ljepljiva veza.
- Ojačana vlakna stakla.

PLOČE ZA BRZO REZANJE KAMENA

Kat. Br.	Prečnik mm	Materijal	Debljina mm	Veličina provrta mm	Količina kom.	M.O.Q.	Barkod
DT43770-XJ	300	C30TBF	4	20	10	1	5035048084625
DT43771-XJ	300	C30TBF	4	25.4	10	1	5035048084618
DT43870-XJ	350	C30TBF	4	20	10	1	5035048084588
DT43871-XJ	350	C30TBF	4	25.4	10	1	5035048084571



PLOČE ZA GRUBO I FINO BRUŠENJE



PLOČE ZA GRUBO I FINO BRUŠENJE

Kat. Br.	Prečnik mm	Materijal	Debljina mm	Veličina provrta mm	Količina kom.	M.O.Q.	Barkod
DT3384-QZ	60	Plavi aluminijum oksid	125	25	20	1	5035048054093
DT3385-QZ	80	Bijeli aluminijum oksid	125	25	20	1	5035048054116
DT3386-QZ	80	Silikonski karbid	125	25	20	1	5035048054130
DT3389-QZ	60	Bijeli aluminijum oksid	150	20	20	1	5035048054161
DT3380-QZ	400	Silikonski karbid	125	25	20	1	5035048054048
DT3381-QZ	800	Silikonski karbid	125	12	20	1	5035048054055

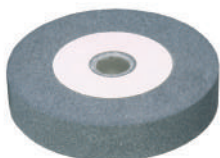

LONČASTE PLOČE ZA BRUŠENJE

- Oblik tipa 11 za brušenje uz maksimaln obuhvat površine
- Metalna potpora za veću izdržljivost
- Mješavina materijala omogućava agresivno brušenje

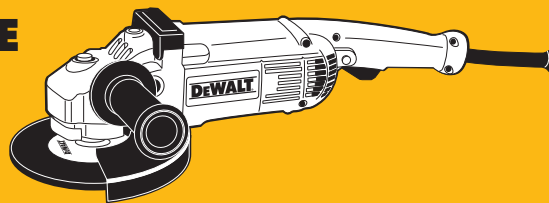

A16R

- Zrna aluminijum oksida omogućavaju produženi životni vijek i veliki procenat uklanjanja materijala

METALI

- Agresivno brušenje za sve tipove metala



C16R

- Zrna silikonskog karbida omogućavaju produženi životni vijek i veliki procenat uklanjanja materijala

BETON / KAMEN

- Za brušenje betona i kamena

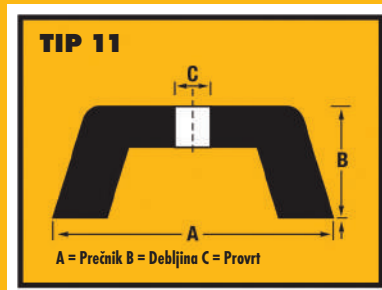

EXTREME LONČASTE BRUSNE PLOČE



NOVO



PRIMJENA

- Za brušenje velikih površina prirodnog i sintetičkog kamena.

OSOBINE

- Industrijski silikonski karbid za veliki procenat uklanjanja materijala.
- Dostupan u gruboj i umjerenoj izvedbi.



LONČASTE BRUSNE PLOČE ZA ČELIK

Kat. Br.	Prečnik mm	Materijal	Debljina mm	Veličina provrta mm	Količina kom.	M.O.Q.	Barkod
DT43180-XJ	100	A24RBF	55	22.23	1	1	5035048084076
DT43480-XJ	150	A24RBF	55	22.23	1	1	5035048084342

LONČASTE BRUSNE PLOČE ZA BETON

Kat. Br.	Prečnik mm	Materijal	Debljina mm	Veličina provrta mm	Količina kom.	M.O.Q.	Barkod
DT43185-XJ	100	C30TBF	55	22.23	1	1	5035048084045
DT43385-XJ	150	C30TBF	55	22.23	1	1	5035048084359

REZNE PLOČE ZA STABILNE PILE - ZA REZANJE METALA

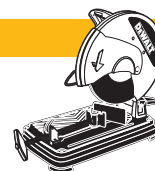

NOVO



PRIMJENA

- Rezanje metala kao što su čelik, željezo armature i zavarene površine.

OSOBINE

- Industrijski kvalitet aluminijum oksida.
- Ojačana vlakna stakla.
- Vrhunska ljepljiva veza.

REZNA PLOČA ZA STABILNE PILE - ZA REZANJE METALA

Kat. Br.	Prečnik mm	Materijal	Debljina mm	Veličina provrta mm	Količina kom.	M.O.Q.	Barkod
DT42800-XJ	355	A24RBF	3	25.4	10	1	5035048096055

EXTREME REZNE PLOČE ZA STABILNE PILE - ZA REZANJE METALA

EXTREME®

PRIMJENA

- Rezanje metala kao što su čelik, željezo, armature i zavarene površine.

OSOBINE

- Industrijski kvalitet aluminijum oksida.
- Ojačana vlakna stakla.
- Vrhunska ljepljiva veza.

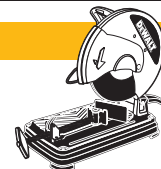

NOVO



REZNE PLOČE ZA STABILNE PILE - ZA REZANJE METALA

Kat. Br.	Prečnik mm	Materijal	Debljina mm	Veličina provrta mm	Količina kom.	M.O.Q.	Barkod
DT43703-XJ	300	A24RBF	3	25.4	10	1	5035048084632
DT43701-XJ	300	A24RBF	4	20	10	1	5035048084656
DT43702-XJ	300	A24RBF	4	25.4	10	1	5035048084649
DT43700-XJ	355	A24RBF	3	25.4	10	1	5035048084663
DT43801-XJ	355	A24RBF	4	25.4	10	1	5035048084601
DT43802-XJ	355	A24RBF	4	20	10	1	5035048084595
DT43800-XJ	400	A24RBF	3	25.4	10	1	5035048084557



EXTREME REZNA PLOČA ZA STABILNU PILU SA DIJAMANTSKIM IVICAMA - ZA REZANJE METALA

EXTREME®

PRIMJENA

- Rezanje čelika, lima, kutnog željeza i cijevi.

OSOBINE

- 100x duži životni vijek od standardne DeWALT ploče za stabilne pile.
- Reže metal brzinom konvencionalnih abrazivnih oštrica.
- Konstantna dubina rezanja, kapacitet i stabilnost.
- Također reže beton, plastiku, fiberglas, gumu, obojene metale i ostale meke materijale.



NOVO



DIAMOND EDGE
100X™
LONG LIFE

EXTREME REZNE PLOČE ZA STABILNU PILU SA DIJAMANTSKIM IVICAMA - ZA REZANJE METALA

Kat. Br.	Prečnik mm	Veličina provrta mm	Količina kom.	M.O.Q.	Barkod
DT3752-QZ	355	25.4	1	1	5035048083772



LEPEZASTE BRUSNE PLOČE

- Brušenje zavarenih površina
- Brušenje bez varnica
- Površinska obrada i priprema površine
- Brušenje ivica i skošavanje

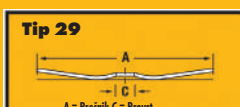
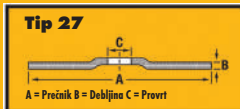

METALI

- Tip 27 potpore pruža kut brušenja od 0-15 stepeni
- Tip 29 potpore pruža kut brušenja od 15-25 stepeni
- Cirkon omogućuje 3x brže brušenje materijala nego ploče sa veznim vlaknima
- Bez željeza, sumpora i hlora za čisto brušenje

PRIMJENA

- Za brzo uklanjanje hrđe, brušenje i čišćenje metala.

OSOBINE

- Čvrsta i izdržljiva zrna cirkonija.
- Vrlo jaka sa veoma velikim stepenom uklanjanja materijala.
- Nizak stepen buke.
- Hladno brušenje.

BRUSNE PLOČE SA LISTIĆIMA

Kat. Br.	Opis	Prečnik mm	Veličina granulacije	Količina kom.	M.O.Q.	Barkod
DT3269-QZ	Tip 29 kutni	100mm	60	10	1	5035048077344
DT3274-QZ	Tip 29 kutni	100mm	80	10	1	5035048077351
DT3255-QZ	Tip 29 kutni	115mm	36	10	1	5035048075166
DT3256-QZ	Tip 29 kutni	115mm	60	10	1	5035048075173
DT3257-QZ	Tip 29 kutni	115mm	80	10	1	5035048075180
DT3258-QZ	Tip 29 kutni	115mm	120	10	1	5035048075197
DT3265-QZ	Tip 29 kutni	125mm	36	10	1	5035048075203
DT3266-QZ	Tip 29 kutni	125mm	60	10	1	5035048075210
DT3267-QZ	Tip 29 kutni	125mm	80	10	1	5035048075227
DT3268-QZ	Tip 29 kutni	125mm	120	10	1	5035048075234
DT3208-QZ	Tip 27 ravni	100mm	36	10	1	5035048077375
DT3209-QZ	Tip 27 ravni	100mm	60	10	1	5035048077382
DT3218-QZ	Tip 27 ravni	100mm	80	10	1	5035048077399
DT3219-QZ	Tip 27 ravni	100mm	120	10	1	5035048077405
DT3292-QZ	Tip 27 ravni	115mm	36	10	1	5035048075241
DT3293-QZ	Tip 27 ravni	115mm	60	10	1	5035048075258
DT3294-QZ	Tip 27 ravni	115mm	80	10	1	5035048075265
DT3295-QZ	Tip 27 ravni	115mm	120	10	1	5035048075272
DT3308-QZ	Tip 27 ravni	125mm	36	10	1	5035048075289
DT3309-QZ	Tip 27 ravni	125mm	60	10	1	5035048075296
DT3310-QZ	Tip 27 ravni	125mm	80	10	1	5035048075302



EXTREME LEPEZASTE BRUSNE PLOČE

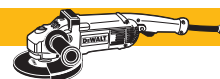

NOVO



PRIMJENA

- Za brzo uklanjanje hrđe, brušenje i čišćenje metala.

OSOBINE

- Čvrsta i izdržljiva zrna cirkonija.
- Vrlo jaka sa veoma velikim stepenom uklanjanja materijala.
- Nizak stepen buke.
- Hladno brušenje.

EXTREME LEPEZASTE BRUSNE PLOČE

Kat. Br.	Opis	Prečnik mm	Veličina granulacije	Količina kom.	M.O.Q.	Barkod
DT30601-QZ	Tip 27 ravni	115	40	10	1	5035048085622
DT30611-QZ	Tip 27 ravni	115	60	10	1	5035048085639
DT30621-QZ	Tip 27 ravni	115	80	10	1	5035048085646
DT30602-QZ	Tip 27 ravni	125	40	10	1	5035048085653
DT30612-QZ	Tip 27 ravni	125	60	10	1	5035048085660
DT30622-QZ	Tip 27 ravni	125	80	10	1	5035048085677
DT30603-QZ	Tip 27 ravni	180	40	10	1	5035048085684
DT30613-QZ	Tip 27 ravni	180	60	10	1	5035048085691
DT30623-QZ	Tip 27 ravni	180	80	10	1	5035048085707



IZABERITE ODGOVARAJUĆU PLOČU ZA OBRADU MATERIJALA



	Profesionalna velika učinkovitost						Profesionalno sinterirani		
	Građevinski materijali / beton	Abrazivni materijali / beton	Tvrđi beton / granit	Pločice	Malta	Asfalt	Građevinski materijali / beton	Materijali za brzu izgradnju / beton	Pločice
	1	2	3	4	5	6			
VEOMA ABRAZIVNI I NEKOMPAKTNI									
ASFALT						●			
ZELENI BETON						●			
LIGHT EXPANDED CLAY BLOCK (Argex, Syporex, Poroton)	○	●				●			
BLAGO RAŠIRENI GLINENI BLOK (Argex, Siporeks, Poroton)	○	●				●			
BETONSKI BLOKOVI	●	●				●			
SREDNJE-ABRAZIVNI I KOMPAKTNI									
MRAMORNI CEMENTNI BLOK (Granito, Terrazo)	●	●		○		○	○	○	○
VLAKNASTI BETON (Eternit crijep)									
STANIČNI BETON	●	●		○		○	○	○	○
PEČENA GLINA (Cigla, crijep)									
GIPSANI BLOKOVI	●	●		○		○	●	○	○
PRIRODNI MEKI KAMEN (Vapnenac, pješćar)	●	●		○		○	●	○	○
MEKI VATROSTALNI (Ručno izrađene cigle, abrazivni beton)	●	●	○	○		○	●	○	○
BETONSKI CRJEP	●	●	○	○			●	○	
SEDRNA KAMEN (KSS)	●	●	○				●	●	
ABRAZIVNI I VEOMA KOMPACTNI									
MEKI BETON (Industrijski podovi)	●	●	○				●	●	
SREDNJE-TVRD PJEŠČAR	●	●	○				●	●	
ABRAZIVNI MRAMOR (Kristalni)	●	●	○				●	●	
SREDNJE-TVRD VATROSTALNI (Cigle, vapnenac)	●	●	○				●	●	
PEČENA GLINA, ZEMLJANE CIJEVI	●	●	○				●	●	
SREDNJE-TVRDO I KOMPACTNO									
PRIRODNI ŠKRILJAC	●	○	○				○	○	
BETON (Ivčnjak, podne ploče)	●		○				○		
BLAGO OJAČANI BETON	●		●				○		
SREDNJE-TVRD BETON (Industrijski pod)	●		●				○		
TEČNI BETONI-SREDNJE TVRDOĆE	●		●				○	○	
TVRDI PRIRODNI PJEŠČAR	●		●				○	○	
TVRDI I KOMPACTAN									
TVRDI MRAMOR	○		●				○		
OJAČANI BETON	○		●				○		
VEOMA TVRDI TEČNI BETON	○		●						
SPECIJALNE CIGLE	○		●						
KVARCIT			●						
TVRDI VATROSTALNI (Tvrde cigle, srednje tvrd beton)			●						
MEKI GRANIT (Crni)			●						
VEOMA TVRDO									
LAKŠI ARMIRANI BETON, KREMEN			●						
OBOJENI GRANIT			●						
VATROSTALNI SILICIJ KARBD (Cigla)			●						
OSTALO									
MEKA CIGLA (Terracotta, Keramika)				○				○	●
TVRDA CIGLA (Gres)				●					
GRNČARIJA (Porcelanske pločice)				●					
MALTER					●				

● Preporučeni materijal

○ Pogodan materijal

DIJAMANTSKE PLOČE VELIKIH UČINKOVITOSTI

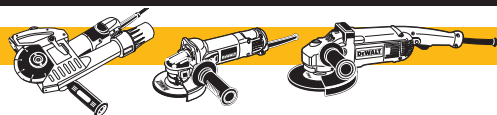

PRIMJENA

- Za upotrebu sa standardnim građevinskim materijalima, uključujući beton, cigle, pločice i kamene ploče.

OSOBINE

- Najbolji izbor dijamantskih ploča za brzo, agresivno rezanje većine standardnih građevinskih materijala.
- Segmenti laserski zavareni na jezgru omogućavaju upotrebu u najtežim uslovima.

GRAĐEVINSKI MATERIJALI / BETON

Kat. Br.	Prečnik mm	Veličina provrta mm	Visina segmenta mm	Širina segmenta mm	Količina kom.	M.O.Q.	Barkod
DT3740-XJ	115	22.2	7.5	2	1	1	5035048058374
DT3741-XJ	125	22.2	7.5	2	1	1	5035048058381
DT3742-XJ	180	22.2	8.5	2.4	1	1	5035048058398
DT3743-XJ	230	22.2	8.5	2.4	1	1	5035048058404



PRIMJENA

- Za rad sa abrazivnim materijalima uključujući pješčenjaka, beton, betonskih crijeпова, cigle i betonskih blokova.

OSOBINE

- Velika učinkovitost dijamantskih ploča pruža izbalansiranu kombinaciju brzine rezanja i izdržljivosti u abrazivnim materijalima.
- Segmenti laserski zavareni na jezgru omogućavaju upotrebu u težim uslovima.

ABRAZIVNI MATERIJALI / BETON

Kat. Br.	Prečnik mm	Veličina provrta mm	Visina segmenta mm	Širina segmenta mm	Količina kom.	M.O.Q.	Barkod
DT3770-XJ	115	22.2	7.5	2	1	1	5035048058572
DT3771-XJ	125	22.2	7.5	2	1	1	5035048058589
DT3772-XJ	180	22.2	7.5	2.4	1	1	5035048058596
DT3773-XJ	230	22.2	7.5	2.4	1	1	5035048058602
DT3774-XJ	300	20	7.5	2.8	1	1	5035048058619
DT3777-XJ	350	20	7.5	2.8	1	1	5035048058640
DT3779-XJ	350	25.4	7.5	2.8	1	1	5035048058664



PRIMJENA

- Ove ploče dostižu optimalnu brzinu reza prilikom rezanja granita, armiranog betona i većine građevinskih materijala.

OSOBINE

- Izrađen korišćen "Naprednu vezivnu tehnologiju" koja povećava učinkovitost ploče i životni vijek.
- Sloj pre-legiranog metala zatvara dijamante kreirajući bolji spoj između ploče i segmenta.

TVRDI MATERIJALI / GRANIT

Kat. Br.	Prečnik mm	Veličina provrta mm	Visina segmenta mm	Širina segmenta mm	Količina kom.	M.O.Q.	Barkod
DT3760-XJ	115	22.2	7.5	2	1	1	5035048058473
DT3761-XJ	125	22.2	7.5	2	1	1	5035048058480
DT3762-XJ	180	22.2	8.5	2.4	1	1	5035048058497
DT3766-XJ	230	22.2	10	2.8	1	1	5035048058534



PRIMJENA

- Za porculanske pločice, podne i zidne pločice, pločice od škriljevca, betonske ploče, cigle, terakota i sl.
- Ne preporučuje se za upotrebu na pilama za mokro rezanje.

OSOBINE

- Dijamantske ploče sadrže visok sadržaj vrhunskih dijamanata sa odličnom učinkovitošću rezanja u ekstremno tvrde materijale.
- Kontinuirano sinterirana ploča za finu završnu obradu i sa minimalnom mogućnošću lomljenja pločica i keramike.

SINTERIRANE: PLOČICE

Kat. Br.	Prečnik mm	Veličina provrta mm	Visina segmenta mm	Širina segmenta mm	Količina kom.	M.O.Q.	Barkod
DT3735-XJ	115	22.2	7	1.6	1	1	5035048058732
DT3736-XJ	125	22.2	7	1.6	1	1	5035048058749
DT3737-XJ	180	22.2	7	2.1	1	1	5035048058756
DT3738-XJ	230	22.2	7	2.1	1	1	5035048058763



PRIMJENA

- Za uklanjanje abrazivnih i tvrdih cementnih spojeva.

OSOBINE

- Uz izvrsnu "vezu sa dijamantom" kombinacijom sa optimalnom učinkovitošću u većini primjena u malterima.
- Segmenti laserski zavareni na jezgru omogućavaju korištenje u težim uslovima.

REZANJE MALTERA

Kat. Br.	Prečnik mm	Veličina provrta mm	Visina segmenta mm	Širina segmenta mm	Količina kom.	M.O.Q.	Barkod
DT3757-QZ	125	22.2	10	6.3	1	1	5035048085462
DT3758-QZ	125	22.2	10	6.3 Dizajn duple ploče	1	1	5035048085479



DIJAMANTSKE PLOČE ZA SUHO REZANJE

PRIMJENA

- Brzo, suho rezanje općih građevinskih materijala, npr. građevinske cigle / blokovi, pločice, asfaltni blokovi, srednje tvrd beton.

OSOBINE

- Segmentirani dizajn omogućuje brzo rezanje.
- Sinterirani dijamant ploče za suho rezanje svih standardnih zidarskih materijala.
- Sve ploče do 230mm prečnika imaju 22.2mm provrt.
- 300mm ploče imaju 20mm provrt za benzinske pile.



SUHE DIJAMANTSKE SEGMENTIRANE PLOČE

Kat. Br.	Prečnik mm	Veličina provrta mm	Visina segmenta mm	Širina segmenta mm	Količina kom.	M.O.Q.	Barkod
DT3701-QZ	115	22.2	7	1.75	1	1	5035048025895
DT3711-QZ	125	22.2	7	1.8	1	1	5035048025901
DT3721-QZ	180	22.2	7	2.1	1	1	5035048025918
DT3731-QZ	230	22.2	7	2.3	1	1	5035048025925

PRIMJENA

- Hladni čisti rezovi, ove ploče su posebno pogodne za mramor, granit i prirodni kamen.

OSOBINE

- Sinterirana ploča dijamanta za suho rezanje općih zidarskih materijala.
- "Turbo" dizajn ploče omogućuje hladnije, čišće rezanje tvrdih materijala.
- Sve ploče imaju 22.2mm provrt.

"TURBO" DIJAMANTSKE PLOČE ZA SUHO REZANJE

Kat. Br.	Prečnik mm	Veličina provrta mm	Visina segmenta mm	Širina segmenta mm	Količina kom.	M.O.Q.	Barkod
DT3702-QZ	115	22.2	7	2.1	1	1	5035048025970
DT3712-QZ	125	22.2	7	2.2	1	1	5035048025987
DT3722-QZ	180	22.2	7	2.4	1	1	5035048025994
DT3732-QZ	230	22.2	7	2.6	1	1	5035048026007

PRIMJENA

- Za finu završnu obradu pločica, keramike i sl.

OSOBINE

- Neprekidan dizajn reznog dijela ploče za finu završnu obradu tvrdih materijala.
- Sinterirana ploča za suho rezanje sa 22.2mm provrta.

DIJAMANTSKE PLOČE ZA SUHO REZANJE PLOČICA I KERAMIKE

Kat. Br.	Prečnik mm	Veličina provrta mm	Visina segmenta mm	Širina segmenta mm	Količina kom.	M.O.Q.	Barkod
DT3703-QZ	115	22.2	5	1.6	1	1	5035048025956
DT3713-QZ	125	22.2	5	1.6	1	1	5035048025963



DIJAMANTSKE REZNE PLOČE ZA MOKRO REZANJE PLOČICA I KERAMIKE

PRIMJENA

- Za finu završnu obradu pločica, keramike i sl.

OSOBINE

- Neprekidan dizajn reznog dijela ploče za finu završnu obradu pločica i sl.
- Sinterirana ploča za suho rezanje sa 25.4mm provrta.
- Za rezanje tvrdih materijala npr. kamena i granita (DT3734X).

DIJAMANTSKA PLOČA ZA MOKRO REZANJE PLOČICA/KERAMIKE

Kat. Br.	Prečnik mm	Veličina provrta mm	Visina segmenta mm	Širina segmenta mm	Količina kom.	M.O.Q.	Barkod
DT3733-XJ	250	25.4	5	1.6	1	1	5035048012413
DT3734-XJ	250	25.4	8	1.6	1	1	5035048012420



LISTOVI ZA SUHO I MOKRO REZANJE KERAMIKE, PLOČICA I KAMENA

PRIMJENA

- Za manuelno suho i mokro rezanje pločica.

OSOBINE

- Neprekidni dizajn za finu završnu obradu svih materijala pločica.
- DT3715-QZ dizajnirana za glatku završnu obradu porculanskih, mramornih i granitnih pločica.

PLOČE ZA SUHO I MOKRO REZANJE KERAMIKE I PLOČICA

Kat. Br.	Prečnik mm	Veličina provrta mm	Visina segmenta mm	Širina segmenta mm	Količina kom.	M.O.Q.	Barkod
DT3714-QZ	110	20	5	1.6	1	1	5035048083109
DT3715-QZ	110	20	8	1.6	1	1	5035048083116



EXTREME LONČASTE DIJAMANTSKE BRUSNE PLOČE



NOVO

EXTREME

PRIMJENA

- Oblikovanje betona.
- Završna obrada.
- Priprema poda.

OSOBINE

- Pojedinačne, duple i "turbo" dijamantske ploče za brzu završnu obradu ili kombinacijsku primjenu
- Sinterirana ploča za suho brušenje sa M14 navojom.

125mm ZVONASTE PLOČE

Kat. Br.	Prečnik mm	Bore Size mm	Visina segmenta mm	Širina segmenta mm	Količina kom.	M.O.Q.	Barkod
DT3795-QZ	125	M14	8	Pojedinačna	1	1	5035048085486
DT3796-QZ	125	M14	8	Dupla	1	1	5035048085493
DT3797-QZ	125	M14	8	"Turbo"	1	1	5035048085509



DIJAMANTSKE KRUNE ZA SUHO BUŠENJE

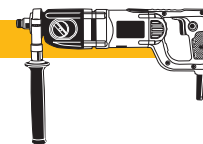

PRIMJENA

- Standardna 1/2" BSP "ženski" prihvati omogućuje korištenje s DEWALT-ovim i drugim dijamantskim brendovima bušilica (korištenje zajedno s adapterom za mašine i različitim navojima).
- Za suho bušenje čistih rupa velikog prečnika u opeku i kamen.

OSOBINE

- Optimizirani dizajn dijamantnog segmenta omogućuje bušenje velikom brzinom i duži životni vijek.
- Laserski zavareni segmenti, kako bi se spriječilo lomljenje prilikom suhog bušenja.
- Optimalna debljina stijenke krune potpomaže brže izbacivanje prašine.

PRIHVAT BSP 1/2" (ŽENSKI) UNIVERZALNI

Kat. Br.	Prečnik mm	Dužina mm	Broj segmenata	Količina kom.	M.O.Q.	Barkod
DT3876-QZ	28	300	1	1	1	5035048070918
DT3885-QZ	38	150	3	1	1	5035048070932
DT3886-QZ	48	150	4	1	1	5035048070949
DT3887-QZ	52	150	3	1	1	5035048070956
DT3888-QZ	60	150	3	1	1	5035048070963
DT3889-QZ	65	150	3	1	1	5035048070970
DT3890-QZ	72	150	4	1	1	5035048070987
DT3891-QZ	78	150	4	1	1	5035048070994
DT3892-QZ	82	150	4	1	1	5035048071007
DT3893-QZ	91	150	4	1	1	5035048071014
DT3894-QZ	107	150	4	1	1	5035048071021
DT3895-QZ	117	150	5	1	1	5035048071038
DT3896-QZ	127	150	5	1	1	5035048071045
DT3897-QZ	132	150	5	1	1	5035048071052
DT3898-QZ	152	150	6	1	1	5035048071069

KRUNE ZA RAZVODNE KUTIJE

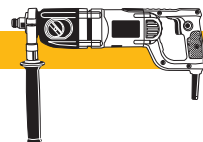

PRIMJENA

- Dužina od 62mm, M16 navoj.
- Koristi se za elektro instalacije npr. zidne utičnice, razvodne kutije td.



KRUNE ZA RAZVODNE KUTIJE

Kat. Br.	Prečnik mm	Dužina mm	Navoj	Broj segmenata	Količina kom.	M.O.Q.	Barkod
DT3866-QZ	82	62	M16F	4	1	1	5035048071083

DODACI ZA KRUNE

Kat. Br.	Sa prihvata	Na prihvati	Domet	Količina kom.	M.O.Q.	Barkod
DT3864-QZ	1/2" BSP F	M16M	Suho	1	1	5035048072349
DT3868-QZ	3-čeljusna stezna glava	M16M	Suho	1	1	5035048072356
DT3869-QZ	SDS Plus	M16M	Suho	1	1	5035048072363
DT3873-QZ	120mm centralna burgija		Suho	1	1	5035048066607

ADAPTERI ZA SUHO

STEZNA GLAVA



SDS PLUS



1/2" BSP MUŠKI



1/2" BSP ŽENSKI



DT3813 3 ADAPTER STEZNE GLAVE



DT3815 SDS PLUS ADAPTER STEZNE GLAVE



DT3857 1/2" BSP ŽENSKI ADAPTER (ZA D21583K)



DT3823 1/2" BSP MUŠKI ADAPTER (ZA D21580K)



DT3809 5/8" X 16UNF ADAPTER (DW580/90)



DT3812 M18 ADAPTER (DW581)



D215804



DT3844
150MM PRODUŽETAK



DT3875 - DT3898
1/2" BSP ŽENSKI PRIHVAT
ZA SUHE KRUNE



DT3848 225MM
A-KONUSNA CENTRALNA
BURGIJA

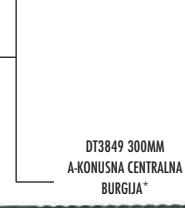

DT3849 300MM
A-KONUSNA CENTRALNA
BURGIJA*

*300mm centralna burgija je potrebna kada se koristi sistem za usisavanje prašine.

DIJAMANTSKE KRUNE ZA MOKRO BUŠENJE

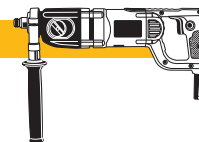

PRIMJENA

- Standardni 1/2" BSP "muški" prihvata omogućuje korištenje s DeWALT-ovim i drugim dijamantskim brendovima bušilica (korištenje zajedno s adapterom za mašine i različitim navojima).

OSOBINE

- Optimizirani dizajn dijamantnog segmenta omogućuje bušenje velikom brzinom i duži životni vijek.
- Laserski zavareni segmenti kako bi se spriječilo lomljenje prilikom bušenja.
- Dostupno u 2 verzije učinkovitosti: za brzo rezanje, te duži životni vijek prilikom rada sa standardnim materijalima i tvrdim materijalima.



PRIHVAT 1/2" BSP (MUŠKI) UNIVERZALNI

Kat. Br.	Prečnik mm	Dužina mm	Broj segmenata	Količina kom.	M.O.Q.	Barkod
DT9712-QZ	30	350	1	1	1	5035048071298
DT9714-QZ	37	350	4	1	1	5035048071311
DT9716-QZ	45	350	5	1	1	5035048071335
DT9717-QZ	52	350	5	1	1	5035048071342
DT9719-QZ	65	350	7	1	1	5035048071366
DT9721-QZ	78	350	8	1	1	5035048071380
DT9724-QZ	102	350	9	1	1	5035048071410
DT9729-QZ	132	350	12	1	1	5035048071465

PRIMJENA

- Standardni 1/2" BSP muški prihvata omogućuje korištenje s DeWALT-ovim i drugim dijamantskim brendovima bušilica (korištenje zajedno s adapterom za mašine i različitim navojima).

OSOBINE

- Optimizirani dizajn dijamantnog segmenta omogućuje korištenje sa tvrdim materijalima.
- Laserski zavareni segmenti kako bi se spriječilo lomljenje prilikom bušenja.



PRIHVAT 1/2" BSP (MUŠKI) TVRDI MATERIJALI

Kat. Br.	Prečnik mm	Dužina mm	Broj segmenata	Količina kom.	M.O.Q.	Barkod
DT9735-QZ	25	350	1	1	1	5035048071489
DT9737-QZ	30	350	1	1	1	5035048071502
DT9738-QZ	32	350	1	1	1	5035048071519
DT9742-QZ	52	350	5	1	1	5035048074557
DT9749-QZ	102	350	9	1	1	5035048071625
DT9751-QZ	112	350	10	1	1	5035048071649
DT9753-QZ	127	350	11	1	1	5035048071663

PRIMJENA

- Standardni 1 1/4" UNC ženski prihvata omogućuje korištenje s DeWALT-ovim i drugim dijamantskim brendovima bušilica (korištenje zajedno s adapterom za mašine i različitim navojima).

OSOBINE

- Optimizirani dizajn dijamantnog segmenta omogućuje bušenje velikom brzinom i duži životni vijek.
- Dostupno u 2 verzije učinkovitosti: za brzo rezanje, te duži životni vijek prilikom rada sa standardnim materijalima i tvrdim materijalima.



PRIHVAT 1 1/4" UNC (ŽENSKI) UNIVERZALNI

Kat. Br.	Prečnik mm	Dužina mm	Broj segmenata	Količina kom.	M.O.Q.	Barkod
DT9760-QZ	52	400	5	1	1	5035048071694
DT9761-QZ	60	400	6	1	1	5035048071700
DT9762-QZ	65	400	7	1	1	5035048071717
DT9763-QZ	72	400	7	1	1	5035048071724
DT9764-QZ	78	400	8	1	1	5035048071731
DT9765-QZ	82	400	8	1	1	5035048071748
DT9766-QZ	91	400	9	1	1	5035048071755
DT9767-QZ	102	400	9	1	1	5035048071762
DT9768-QZ	107	400	10	1	1	5035048071779
DT9769-QZ	112	400	10	1	1	5035048071786
DT9770-QZ	122	400	11	1	1	5035048071793
DT9771-QZ	127	400	11	1	1	5035048071809
DT9772-QZ	132	400	12	1	1	5035048071816
DT9773-QZ	152	400	13	1	1	5035048071823
DT9774-QZ	162	400	13	1	1	5035048071830
DT9775-QZ	178	400	14	1	1	5035048071847
DT9777-QZ	200	400	16	1	1	5035048071861

DODACI

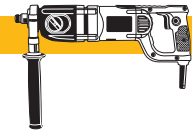

ADAPTERI

Kat. Br.	Sa prihvata	Na prihvata	Primjena	Količina kom.	M.O.Q.	Barkod
DT3800-QZ	1/2" BSP M	1 1/4" UNC M	Mokro	1	1	5035048071106
DT3801-QZ	Hilni DCM1/DD80	1/2" BSP F	Mokro	1	1	5035048071113
DT3803-QZ	Hilni DCM1.5, DD1160, DCM2, DD250	1 1/4" UNC M	Mokro	1	1	5035048071120
DT3809-QZ	5/8" x 16UNF	1/2" BSP M	Suho	1	1	5035048071137
DT3812-QZ	M18	1/2" BSP M	Suho	1	1	5035048071144
DT3813-QZ	3 Stezna glava	1/2" BSP M	Suho	1	1	5035048071151
DT3815-QZ	SDS Plus	1/2" BSP M	Suho	1	1	5035048071168
DT3823-QZ	1/2" BSP F	1/2" BSP M	Suho	1	1	5035048071182
DT3857-QZ	1/2" BSP M	1/2" BSP M	Mokro na suho	1	1	5035048071946

PRODUŽECI



Kat. Br.	Sa prihvata	Na prihvata	Dužina mm	Primjena	Količina kom.	M.O.Q.	Barkod
DT3829-QZ	1 1/4" UNC F	1 1/4" UNC M	150	Mokro	1	1	5035048071199
DT3839-QZ	1 1/4" UNC F	1 1/4" UNC M	300	Mokro	1	1	5035048071205
DT3846-QZ	1/2" BSP M	1/2" BSP F	150	Mokro	1	1	5035048071236
DT3844-QZ	1/2" BSP F	1/2" BSP M	150	Suho	1	1	5035048071212
DT3847-QZ	1/2" BSP M	1/2" BSP F	300	Mokro	1	1	5035048071243

CENTRALNE BURGJE

Kat. Br.	Dužina mm	Primjena	Količina kom.	M.O.Q.	Barkod
DT3848-QZ	225	Suho	1	1	5035048071250
DT3849-QZ	300	Suho	1	1	5035048071267



ADAPTERI ZA MOKRO BUŠENJE

1 1/4" UNC MUŠKI



DT3800 1/2" BSP ŽENSKI NA 1 1/4" UNC MUŠKI



DT3803 HILTI NA 1 1/4" UNC



DT3829 150mm 1 1/4" UNC



DT3839 300mm 1 1/4" UNC



DT3846 150mm 1/2" BSP



DT3847 300mm 1/2" BSP



DT3801 HILTI NA 1/2" BSP ŽENSKI



1/2" BSP ŽENSKI



1 1/4" UNC KRUNE ZA MOKRO



1/2" BSP MUŠKI ZA MOKRE KRUNE (OPŠTA PRIMJENA)



1/2" BSP MUŠKI MOKRE KRUNE (ZA TVRDE MATERIJE)



DIJAMANTSKE BURGJE ZA PLOČICE/KERAMIKU

PRIMJENA

- Dijamantska glava - snažna i tvrda - omogućava "meki start" bušenja pod uglom od 45° u materijal i omogućava bušenje pločica skoro svih tvrdoća.
- Dizajn otvorene glave potpomaže učinkovitije hlađenje vodom.
- Utor za izbacivanje omogućuje jednostavno uklanjanje materijala nakon bušenja u dublje pločice.

OSOBINE

- Za bušenje čistih rupa u svim zidnim i podnim pločicama (uključujući i klasu 5 tvrdoće), porculan, mramor, granit. Idealno za ugrađivanje dodatata u kupaoinicama i kuhinjama.



Kat. Br.	Prečnik mm	Opis	Količina kom.	M.O.Q.	Barkod
DT6037-QZ	5	DIJAMANTSKE BURGJE ZA PLOČICE	1	1	5035048066300
DT6038-QZ	6	DIJAMANTSKE BURGJE ZA PLOČICE	1	1	5035048066317
DT6039-QZ	7	DIJAMANTSKE BURGJE ZA PLOČICE	1	1	5035048066324
DT6040-QZ	8	DIJAMANTSKE BURGJE ZA PLOČICE	1	1	5035048066331
DT6041-QZ	10	DIJAMANTSKE BURGJE ZA PLOČICE	1	1	5035048066348
DT6042-QZ	12	DIJAMANTSKE BURGJE ZA PLOČICE	1	1	5035048066355
DT6043-QZ	15	DIJAMANTSKE BURGJE ZA PLOČICE	1	1	5035048066362
DT6044-QZ	20	DIJAMANTSKE BURGJE ZA PLOČICE	1	1	5035048066379
DT6045-QZ	25	DIJAMANTSKE BURGJE ZA PLOČICE	1	1	5035048066386
DT6046-QZ	-	SET DIJAMANTSKE BURGJE ZA PLOČICE	1	1	5035048066393

ŽIČANE ČETKE



PRIMJENA

- Agresivno uvrtnje čvora žice, ravnih i lončastih četki za čišćenje, uklanjanje hrđe i poravnavanje materijala.
- Uvijene žice na točku i na lončastim četkama za srednje teško čišćenje.
- Žice točka i lončastih četki za višenamjensko čišćenje na mjestima kojima je teško pristupiti.

OSOBINE

- Vrlo specifičan kvalitet žica za optimalno uklanjanje materijala.
- Visoki sadržaj žice za dodatnu istrajnost četke.



ŽIČANE ČETKE ZA BUŠILICE: Za čišćenje i pripremu površine za bojenje, otklanjanje hrđe itd.

Kat. Br.	Prečnik mm	Dužina žice mm	Veličina prihvata mm	Količina kom.	M.O.Q.	Barkod
DT3494-QZ	50	8	6	1	1	5035048079430
DT3408-QZ	60	10	6	1	1	5035048079447
DT3418-QZ	75	10	6	1	1	5035048078454
DT3419-QZ	100	10	6	1	1	5035048079461
DT3426-QZ	75	10	6	1	1	5035048079485



LONČASTE ŽIČANE ČETKE ZA BUŠILICE: Za rad na površinama npr. otklanjanje boje, hrđe, čišćenje, itd.

Kat. Br.	Prečnik mm	Dužina žice mm	Veličina prihvata mm	Količina kom.	M.O.Q.	Barkod
DT3428-QZ	25	25	6	1	1	5035048079508
DT3429-QZ	30	30	6	1	1	5035048079515
DT3436-QZ	50	16	6	1	1	5035048079539
DT3437-QZ	60	18	6	1	1	5035048079546
DT3439-QZ	75	19	6	1	1	5035048079560



ŽIČANA ČETKA - PLETENA ŽICA: Za radove na čišćenju metala, varova, hrđe, boje itd.

Kat. Br.	Prečnik mm	Dužina žice mm	Veličina prihvata mm	Količina kom.	M.O.Q.	Barkod
DT3466-QZ	115	22	22.2	1	1	5035048079676
DT3502-QZ	115	22	22.2	1	1	5011402375790
DT3470-QZ	180	40	22.2	1	1	5035048079683



LONČASTA ŽIČANA ČETKA ZA KUTNE BRUSILICE: Za rad na površinskom uklanjanju boje, hrđe, varova itd.

Kat. Br.	Prečnik mm	Dužina žice mm	Veličina provrta mm	Količina kom.	M.O.Q.	Barkod
DT3475-QZ	65	19	M10	1	1	5035048079690
DT3480-QZ	65	19	M14	1	1	5035048079706
DT3488-QZ	75	23	M14	1	1	5035048079713
DT3489-QZ	100	26	M14	1	1	5035048079720
DT3465-QZ	125	26	M14	1	1	5035048079669



LONČASTA ŽIČANA ČETKA PLETENE ŽICE ZA KUTNE BRUSILICE: Za otklanjanje boje, hrđe, površinsko čišćenje itd.

Kat. Br.	Dijameter mm	Dužina žice mm	Veličina provrta mm	Količina kom.	M.O.Q.	Barkod
DT3491-QZ	60	18	M10	1	1	5035048079744
DT3500-QZ	65	18	M14	1	1	5011402375776
DT3492-QZ	75	22	M14	1	1	5035048079751
DT3501-QZ	100	24	M14	1	1	5011402375783



BRUSNI PAPIR ZA VIBRACIONE BRUSILICE - 10 rupa 115mm x 280mm

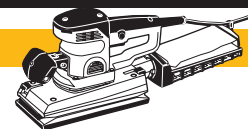

PRIMJENA

- Za brušenje i završnu obradu drveta i obojenih površina .

OSOBINE

- Industrijski brusni papir za brušenje, guljenje i završnu obradu drveta i obojenih površina.
- Visoka kvaliteta aluminijum oksidnih zrna pruža vrhunsku završnu obradu.
- Kombinacija vještačke smole i veznog materijala sprječava ispadanje brusnih zrna i ima termičku otpornost.
- Tvrd i elastičan papir razreda E pruža veću efikasnost i izdržljivost.

Odgovara na: DEWALT, Bosch, Festool, Makita, Metabo, Hitachi, Peugeot, Ryobi

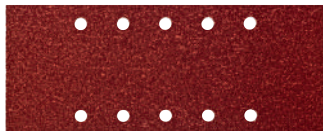

Kat. Br.	Opis	Granulacija	Količina kom.	M.O.Q.	Barkod
DT8510-QZ	Višenamjensko drvo / obojeno-suho	60	10	1	5035048069202
DT8511-QZ	Višenamjensko drvo / obojeno-suho	80	10	1	5035048069219
DT8512-QZ	Višenamjensko drvo / obojeno-suho	120	10	1	5035048069226

BRUSNI PAPIR ZA VIBRACIONE BRUSILICE (ČIČAK) - 10 rupa 115mm x 228mm



PRIMJENA

- Za brušenje i završnu obradu drveta i obojenih površina.

OSOBINE

- Industrijski brusni papir za brušenje, guljenje i završnu obradu drveta i obojenih površina.
- Visoka kvaliteta aluminijum oksidnih zrna pruža vrhunsku završnu obradu.
- Kombinacija vještačke smole i veznog materijala sprječava ispadanje brusnih zrna i ima termičku otpornost.
- Tvrd i elastičan papir razreda E pruža veću efikasnost i izdržljivost.

Odgovara na: DEWALT, Bosch, Festool, Makita, Metabo, Hitachi, Peugeot, Ryobi

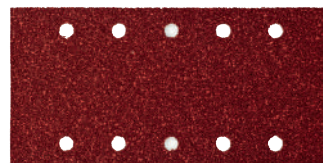

Kat. Br.	Opis	Granulacija	Količina kom.	M.O.Q.	Barkod
DT8574-QZ	Višenamjensko drvo / obojeno-suho	40	10	1	5035048070635
DT8550-QZ	Višenamjensko drvo / obojeno-suho	60	10	1	5035048069608
DT8551-QZ	Višenamjensko drvo / obojeno-suho	80	10	1	5035048069615
DT8552-QZ	Višenamjensko drvo / obojeno-suho	120	10	1	5035048069622
DT8553-QZ	Višenamjensko drvo / obojeno-suho	180	10	1	5035048069639

BRUSNI PAPIR ZA VIBRACIONE BRUSILICE - 8 rupa 93mm x 230mm

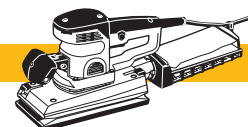

PRIMJENA

- Za brušenje i završnu obradu drveta i obojenih površina.

OSOBINE

- Industrijski brusni papir za brušenje, guljenje i završnu obradu drveta i obojenih površina.
- Visoka kvaliteta aluminijum oksidnih zrna pruža vrhunsku završnu obradu.
- Kombinacija vještačke smole i veznog materijala sprječava ispadanje brusnih zrna i ima termičku otpornost.
- Tvrd i elastičan papir razreda E pruža veću efikasnost i izdržljivost.

Odgovara na: DEWALT, Bosch, Festool, Makita, Metabo, Hitachi, Skil, AEG, Ryobi



Kat. Br.	Opis	Granulacija	Količina kom.	M.O.Q.	Barkod
DT8590-QZ	Višenamjensko drvo / obojeno-suho	60	10	1	5035048069905
DT8591-QZ	Višenamjensko drvo / obojeno-suho	80	10	1	5035048069912
DT8592-QZ	Višenamjensko drvo / obojeno-suho	120	10	1	5035048069929
DT8488-QZ	Višenamjensko drvo / obojeno-suho	40	25	1	5035048070727
DT8595-QZ	Višenamjensko drvo / obojeno-suho	60	25	1	5035048069950
DT8596-QZ	Višenamjensko drvo / obojeno-suho	80	25	1	5035048069967
DT8597-QZ	Višenamjensko drvo / obojeno-suho	120	25	1	5035048069974
DT8598-QZ	Višenamjensko drvo / obojeno-suho	180	25	1	5035048069981



BRUSNI PAPIR ZA VIBRACIONE BRUSILICE (ČIČAK) - 8 rupa 93mm x 190mm

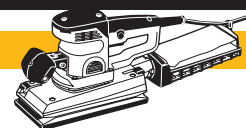

PRIMJENA

- Za brušenje i završnu obradu drveta i obojenih površina.

OSOBINE

- Industrijski brusni papir za brušenje, guljenje i završnu obradu drveta i obojenih površina.

Odgovara na: DEWALT, Bosch, Festool, Makita, Metabo, Hitachi, Skil, AEG, Peugeot, Einhell, Casals



Kat. Br.	Opis	Granulacija	Količina kom.	M.O.Q.	Barkod
DT8620-QZ	Višenamjensko drvo / obojeno-suho	60	10	1	5035048070208
DT8621-QZ	Višenamjensko drvo / obojeno-suho	80	10	1	5035048070215
DT8622-QZ	Višenamjensko drvo / obojeno-suho	120	10	1	5035048070222
DT8623-QZ	Višenamjensko drvo / obojeno-suho	180	10	1	5035048070239
DT8624-QZ	Višenamjensko drvo / obojeno-suho	240	10	1	5035048070246

BRUSNI PAPIR ZA KVADRATE BRUSILICE



PRIMJENA

- Za brušenje i završnu obradu drveta i obojenih površina.

OSOBINE

- Industrijski brusni papir za brušenje, guljenje i završnu obradu drveta i obojenih površina.
- Visoka kvaliteta aluminijum oksidnih zrna pruža vrhunsku završnu obradu.
- Kombinacija vještačke smole i veznog materijala sprječava ispadanje brusnih zrna i ima termičku otpornost.
- Tvrd i elastičan papir razreda E pruža veću efikasnost i izdržljivost.

BRUSNI PAPIR 115mm x 140mm odgovara na: DeWALT, Bosch, Makita, Ryobi, Skil

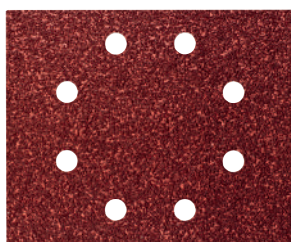

Kat. Br.	Opis	Granulacija	Količina kom.	M.O.Q.	Barkod
DT3001-QZ	Višenamjensko drvo / obojeno-suho	40	10	1	5035048066546
DT3002-QZ	Višenamjensko drvo / obojeno-suho	60	10	1	5035048066553
DT3004-QZ	Višenamjensko drvo / obojeno-suho	100	10	1	5035048066560
DT3005-QZ	Višenamjensko drvo / obojeno-suho	150	10	1	5035048066577
DT3007-QZ	Višenamjensko drvo / obojeno-suho	220	10	1	5035048066584
DT3011-QZ	Višenamjensko drvo / obojeno-suho	40	25	1	5035048058947
DT3012-QZ	Višenamjensko drvo / obojeno-suho	60	25	1	5035048058954
DT3014-QZ	Višenamjensko drvo / obojeno-suho	100	25	1	5035048058961
DT3015-QZ	Višenamjensko drvo / obojeno-suho	150	25	1	5035048058978
DT3017-QZ	Višenamjensko drvo / obojeno-suho	220	25	1	5035048058985

BRUSNI PAPIR (ČIČAK) 115mm x 115mm odgovara na: DeWALT, Bosch, Makita, Hitachi, Metabo

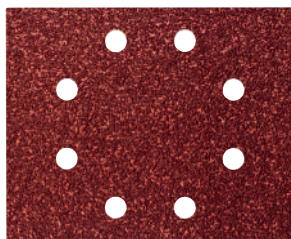

Kat. Br.	Opis	Granulacija	Količina kom.	M.O.Q.	Barkod
DT3020-QZ	Višenamjensko drvo / obojeno-suho	40	10	1	5035048014462
DT3021-QZ	Višenamjensko drvo / obojeno-suho	60	10	1	5035048014486
DT3022-QZ	Višenamjensko drvo / obojeno-suho	80	10	1	5035048014509
DT3023-QZ	Višenamjensko drvo / obojeno-suho	120	10	1	5035048014523
DT3024-QZ	Višenamjensko drvo / obojeno-suho	180	10	1	5035048014547
DT3025-QZ	Višenamjensko drvo / obojeno-suho	240	10	1	5035048014561
DT3026-QZ	Višenamjensko drvo / obojeno-suho	320	10	1	5035048071953
DT3030-QZ	Višenamjensko drvo / obojeno-suho	40	25	1	5035048014479
DT3031-QZ	Višenamjensko drvo / obojeno-suho	60	25	1	5035048014493
DT3032-QZ	Višenamjensko drvo / obojeno-suho	80	25	1	5035048014516
DT3033-QZ	Višenamjensko drvo / obojeno-suho	120	25	1	5035048014530
DT3034-QZ	Višenamjensko drvo / obojeno-suho	180	25	1	5035048014554
DT3035-QZ	Višenamjensko drvo / obojeno-suho	240	25	1	5035048014578



BRUSNI PAPIR ZA TROUGLASTE BRUSILICE



PRIMJENA

- Za brušenje i završnu obradu drveta i obojenih površina.

OSOBINE

- Industrijski brusni papir za brušenje, guljenje i završnu obradu drveta i obojenih površina.
- Visoka kvaliteta aluminijum oksidnih zrna pruža vrhunsku završnu obradu.
- Kombinacija vještačke smole i veznog materijala sprječava ispadanje brusnih zrna i ima termičku otpornost.
- Tvrd i elastičan papir razreda E pruža veću efikasnost i izdržljivost.

Odgovara na : DeWALT, Bosch, AEG, Makita, Metabo, Skil, Kress

Kat. Br.	Opis	Granulacija	Količina kom.	M.O.Q.	Barkod
DT3090-QZ	Brusni papir za trouglaste brusilice	40	10	1	5035048061770
DT3091-QZ	Brusni papir za trouglaste brusilice	60	10	1	5035048061787
DT3092-QZ	Brusni papir za trouglaste brusilice	80	10	1	5035048061794
DT3093-QZ	Brusni papir za trouglaste brusilice	120	10	1	5035048061800
DT3094-QZ	Brusni papir za trouglaste brusilice	180	10	1	5035048061817
DT3095-QZ	Brusni papir za trouglaste brusilice	240	10	1	5035048061824

ROLNE BRUSNOG PAPIRA

PRIMJENA

- Za brušenje i završnu obradu drveta i obojenih površina.

OSOBINE

- Industrijski brusni papir za brušenje, guljenje i završnu obradu drveta i obojenih površina.
- Visoka kvaliteta aluminijum oksidnih zrna pruža vrhunsku završnu obradu.
- Kombinacija vještačke smole i veznog materijala sprječava ispadanje brusnih zrna i ima termičku otpornost.
- Tvrd i elastičan papir razreda E pruža veću efikasnost i izdržljivost.



ROLNE BRUSNOG PAPIRA

Kat. Br.	Opis	Granulacija	Veličina (Dužina x Širina)	Količina kom.	M.O.Q.	Barkod
DT3580-QZ	Višenamjensko drvo / obojeno-suhu	60	5m x 115mm	1	1	5035048067079
DT3581-QZ	Višenamjensko drvo / obojeno-suhu	80	5m x 115mm	1	1	5035048067086
DT3582-QZ	Višenamjensko drvo / obojeno-suhu	120	5m x 115mm	1	1	5035048067093
DT3583-QZ	Višenamjensko drvo / obojeno-suhu	180	5m x 115mm	1	1	5035048067109
DT3584-QZ	Višenamjensko drvo / obojeno-suhu	220	5m x 115mm	1	1	5035048067116

ROLNE BRUSNOG PAPIRA

Kat. Br.	Opis	Granulacija	Veličina (Dužina x Širina)	Količina kom.	M.O.Q.	Barkod
DT3154-QZ	Višenamjensko drvo / obojeno-suhu	40	5m x 93mm	1	1	5035048082942
DT3590-QZ	Višenamjensko drvo / obojeno-suhu	60	5m x 93mm	1	1	5035048067178
DT3591-QZ	Višenamjensko drvo / obojeno-suhu	80	5m x 93mm	1	1	5035048067185
DT3592-QZ	Višenamjensko drvo / obojeno-suhu	120	5m x 93mm	1	1	5035048067192
DT3593-QZ	Višenamjensko drvo / obojeno-suhu	180	5m x 93mm	1	1	5035048067208
DT3594-QZ	Višenamjensko drvo / obojeno-suhu	220	5m x 93mm	1	1	5035048067215
DT3579-QZ	Višenamjensko drvo / obojeno-suhu	40	25m x 93mm	1	1	5035048070871
DT3595-QZ	Višenamjensko drvo / obojeno-suhu	60	25m x 93mm	1	1	5035048067222
DT3596-QZ	Višenamjensko drvo / obojeno-suhu	80	25m x 93mm	1	1	5035048067239
DT3597-QZ	Višenamjensko drvo / obojeno-suhu	120	25m x 93mm	1	1	5035048067246

BRUSNE TRAKE



PRIMJENA

- Za brušenje i završnu obradu drveta, metala i obojenih površina.

OSOBINE

- Heavy Duty brusni papir na platnu.
- Otporne na toplotu.
- Visoka kvaliteta zrna aluminijuma oksida za brzo i agresivno brušenje materijala i fine završne obrade drveta, metala ili obojenih površina.
- EXTREME brusne trake (od granulacije 120) sa "Anti-Static" veznim materijalom za poboljšano odvajanje prašine i produženo trajanje brusnog papira.



100mm x 610mm odgovara na: Hitachi, Makita, Ryobi

Kat. Br.	Opis	Granulacija	Količina kom.	M.O.Q.	Barkod
DT3320-QZ	Višenamjensko drvo / boja	40	3	1	5035048068151
DT3321-QZ	Višenamjensko drvo / boja	60	3	1	5035048068168
DT3322-QZ	Višenamjensko drvo / boja	80	3	1	5035048068175
DT3323-QZ	Višenamjensko drvo / boja	100	3	1	5035048068182
DT3324-QZ	Višenamjensko drvo / boja	150	3	1	5035048068199
DT3670-QZ	Višenamjensko drvo / boja	40	10	1	5035048068205
DT3671-QZ	Višenamjensko drvo / boja	60	10	1	5035048068212
DT3672-QZ	Višenamjensko drvo / boja	80	10	1	5035048068229
DT3673-QZ	Višenamjensko drvo / boja	100	10	1	5035048068236
DT3674-QZ	Višenamjensko drvo / boja	150	10	1	5035048068243

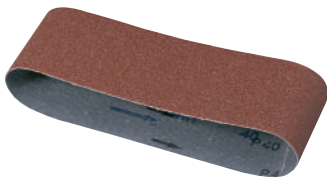

100mm x 560mm odgovara na: DeWALT, AEG, Ryobi

Kat. Br.	Opis	Granulacija	Količina kom.	M.O.Q.	Barkod
DT3312-QZ	Višenamjensko drvo / boja	40	3	1	5035048025642
DT3314-QZ	Višenamjensko drvo / boja	60	3	1	5035048025659
DT3315-QZ	Višenamjensko drvo / boja	80	3	1	5035048025666
DT3316-QZ	Višenamjensko drvo / boja	100	3	1	5035048025673
DT3362-QZ	Višenamjensko drvo / boja	120	3	1	5035048034484
DT3318-QZ	Višenamjensko drvo / boja	150	3	1	5035048025680
DT3685-QZ	Višenamjensko drvo / boja	40	10	1	5035048068458
DT3686-QZ	Višenamjensko drvo / boja	60	10	1	5035048068465
DT3687-QZ	Višenamjensko drvo / boja	80	10	1	5035048068472
DT3626-QZ	Višenamjensko drvo / boja	100	10	1	5035048070826
DT3688-QZ	Višenamjensko drvo / boja	120	10	1	5035048068489



75mm x 533mm odgovara na: DeWALT, Bosch, Hitachi, Atlas Copco, Holz Her, Makita, Metabo, Peugeot, Ryobi, Skil

Kat. Br.	Opis	Granulacija	Količina kom.	M.O.Q.	Barkod
DT3376-QZ	Višenamjensko drvo / boja	60	3	1	5035048068717
DT3377-QZ	Višenamjensko drvo / boja	80	3	1	5035048068724
DT3628-QZ	Višenamjensko drvo / boja	100	3	1	5035048070840
DT3301-QZ	Višenamjensko drvo / boja	40	10	1	5011402375172
DT3302-QZ	Višenamjensko drvo / boja	60	10	1	5011402375189
DT3303-QZ	Višenamjensko drvo / boja	80	10	1	5011402375196
DT3304-QZ	Višenamjensko drvo / boja	100	10	1	5011402375202
DT3629-QZ	Višenamjensko drvo / boja	120	10	1	5035048070857
DT3305-QZ	Višenamjensko drvo / boja	150	10	1	5011402375219
DT3307-QZ	Višenamjensko drvo / boja	220	10	1	5011402375226



75mm x 480mm odgovara na: Elu

Kat. Br.	Opis	Granulacija	Količina kom.	M.O.Q.	Barkod
DT3364-QZ	Višenamjensko drvo / boja	40	3	1	5035048053942
DT3365-QZ	Višenamjensko drvo / boja	60	3	1	5035048053959
DT3366-QZ	Višenamjensko drvo / boja	80	3	1	5035048053966
DT3367-QZ	Višenamjensko drvo / boja	100	3	1	4024048053973
DT3368-QZ	Višenamjensko drvo / boja	120	3	1	5035048053980
DT3369-QZ	Višenamjensko drvo / boja	150	3	1	5035048053997



75mm x 457mm odgovara na: Makita, Metabo, Peugeot, Skil

Kat. Br.	Opis	Granulacija	Količina kom.	M.O.Q.	Barkod
DT3640-QZ	Višenamjensko drvo / boja	40	3	1	5035048068809
DT3641-QZ	Višenamjensko drvo / boja	60	3	1	5035048068816
DT3642-QZ	Višenamjensko drvo / boja	80	3	1	5035048068823
DT3643-QZ	Višenamjensko drvo / boja	100	3	1	5035048068830
DT3644-QZ	Višenamjensko drvo / boja	150	3	1	5035048068847

BUSNE TRAKE

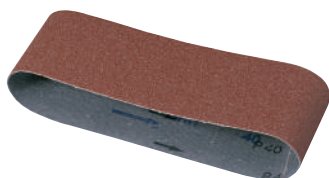
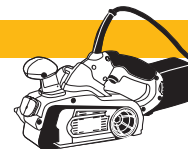

PRIMJENA

- Za brušenje i završnu obradu drveta, metala i obojenih površina.

OSOBINE

- Fleksibilni brusni papir (J težine) na platnu.
- Otporne na toplotu.
- Visoka kvaliteta zrna aluminijum oksida za brzo i agresivno brušenje materijala i fine završne obrade drveta, metala ili obojenih površina.

64mm x 356mm (MANJA BRUSNA TRAKA)

Kat. Br.	Opis	Granulacija	Količina kom.	M.O.Q.	Barkod
DT3661-QZ	Višenamjensko drvo / boja	60	3	1	5035048069011
DT3662-QZ	Višenamjensko drvo / boja	80	3	1	5035048069028
DT3663-QZ	Višenamjensko drvo / boja	100	3	1	5035048069035
DT3664-QZ	Višenamjensko drvo / boja	150	3	1	5035048069042
DT3299-QZ	Višenamjensko drvo / boja	220	3	1	5035048071960
DT3666-QZ	Višenamjensko drvo / boja	60	10	1	5035048069066
DT3667-QZ	Višenamjensko drvo / boja	80	10	1	5035048069073
DT3668-QZ	Višenamjensko drvo / boja	100	10	1	5035048069080
DT3669-QZ	Višenamjensko drvo / boja	150	10	1	5035048069097

BRUSNE TRAKE ZA USKOTRAČNE BRUSILICE



PRIMJENA

- Za korištenje na uskotračnim brusilicama.
- Za oblikovanje metala, drveta i keramike.

OSOBINE

- Brusni trake na platnu (X težine).
- Otporne na toplotu.
- Visoka kvaliteta aluminijum oksidnih zrna.

40mm x 577mm



Kat. Br.	Opis	Granulacija	Količina kom.	M.O.Q.	Barkod
DT3340-QZ	Brusne trake za uskotračne brusilice	40	3	1	5035048034262
DT3341-QZ	Brusne trake za uskotračne brusilice	60	3	1	5035048034279
DT3342-QZ	Brusne trake za uskotračne brusilice	80	3	1	5035048034286
DT3343-QZ	Brusne trake za uskotračne brusilice	100	3	1	5035048034293
DT3344-QZ	Brusne trake za uskotračne brusilice	120	3	1	5035048034309
DT3345-QZ	Brusne trake za uskotračne brusilice	150	3	1	5035048034316
DT3346-QZ	Brusne trake za uskotračne brusilice	240	3	1	5035048034323
DT3347-QZ	Brusne trake za uskotračne brusilice	320	3	1	5035048034330

45mm x 715mm



Kat. Br.	Opis	Granulacija	Količina kom.	M.O.Q.	Barkod
DT3349-QZ	Brusne trake za uskotračne brusilice	40	3	1	5035048034354
DT3350-QZ	Brusne trake za uskotračne brusilice	60	3	1	5035048034361
DT3351-QZ	Brusne trake za uskotračne brusilice	80	3	1	5035048034378
DT3352-QZ	Brusne trake za uskotračne brusilice	100	3	1	5035048034385
DT3353-QZ	Brusne trake za uskotračne brusilice	120	3	1	5035048034392
DT3354-QZ	Brusne trake za uskotračne brusilice	150	3	1	5035048034408
DT3355-QZ	Brusne trake za uskotračne brusilice	240	3	1	5035048034415
DT3356-QZ	Brusne trake za uskotračne brusilice	320	3	1	5035048034422

SDS BRUSNA MREŽA

NOVO

PRIMJENA

- Za upotrebu sa svim vrstama kružnih i vibracionih brusilica.
- 80g, 120g i 240g za brušenje i pripremanje površine drveta, metala i plastike.

OSOBINE

- Dugi vijek trajanja zrna silicij karbida pruža učinkovito brušenje i do četiri puta duže od standardnih brusnih listova.
- Trostruki sloj zrna silicij karbida kako bi se povećala sredstva za ribanje materijala.
- Zadržava svoj oblik i pri temperaturi od 250 stepeni Celzija.
- Univerzalni dizajn mreže odgovara svim konfiguracijama usisnih sistema.



Kat. Br.	Opis	Količina kom.	M.O.Q.	Barkod
DTM8621-QZ	115mm širine 80granulacija	5	1	5035048024065
DTM8622-QZ	115mm širine 120granulacija	5	1	5035048024072
DTM8624-QZ	115mm širine 240granulacija	5	1	5035048024089
DTM3022-QZ	93mm širine 80 granulacija	5	1	5035048024096
DTM3023-QZ	93mm širine 120 granulacija	5	1	5035048024102
DTM3025-QZ	93mm širine 240 granulacija	5	1	5035048024119
DTM3093-QZ	Trouglasta 120 granulacija	5	1	5035048024126
DTM3095-QZ	Trouglasta 240 granulacija	5	1	5035048024133
DTM3092-QZ	Trouglasta 80 granulacija	5	1	5035048024140
DTM3107-QZ	125mm Okrugle 240 granulacija	5	1	5035048024157
DTM3125-QZ	150mm Okrugle 120 granulacija	5	1	5035048024164
DTM3105-QZ	150mm Okrugle 120 granulacija	5	1	5035048024171
DTM3127-QZ	150mm Okrugle 240 granulacija	5	1	5035048024188
DTM3123-QZ	150mm Okrugle 80 granulacija	5	1	5035048024195
DTM3103-QZ	125mm Okrugle 80 granulacija	5	1	5035048024201
DTM3117-QZ	125mm Okrugle 240 granulacija	10	1	5035048024218
DTM3135-QZ	150mm Okrugle 120 granulacija	10	1	5035048024225
DTM3115-QZ	125mm Okrugle 120 granulacija	10	1	5035048024232
DTM3137-QZ	150mm Okrugle 240 granulacija	10	1	5035048024249
DTM3133-QZ	150mm Okrugle 80 granulacija	10	1	5035048024256
DTM3113-QZ	125mm Okrugle 80 granulacija	10	1	5035048024263
DTM8552-QZ	120 granulacija 115mmx228mm	5	1	5035048024270
DTM8551-QZ	80 granulacija 115mmx228mm	5	1	5035048024287

OKRUGLI BRUSNI PAPIRI (ČIČAK)

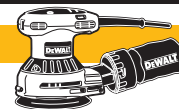

PRIMJENA

- Za brušenje i završnu obradu drveta, metala i obojenih površina.

OSOBINE

- Toplinski otporna abrazivna veza, idealna za snažna brušenja.
- Čvrst, izdržljiv potporni papir osigurava duži životni vijek i veću učinkovitost.
- "Stearat" premaz ne zadržava prašinu i sprječava prekomjerno zadržavanje prašine na brusnoj površini (od granulacije 80).
- Čičak pozadina za brzo i jednostavno pričvršćivanje na brusni disk.

8 rupa fi 125mm ODGOVARA NA : DeWALT, AEG, Bosch, Atlas Copco, Fastool, Elu, Fein, Hitachi, Kress, Makita, Metabo, Skil

Kat. Br.	Opis	Granulacija	Količina kom.	M.O.Q.	Barkod
DT3101-QZ	Višenamjenska drvo / obojeno-suho	40	10	1	5035048058992
DT3102-QZ	Višenamjenska drvo / obojeno-suho	60	10	1	5035048059005
DT3103-QZ	Višenamjenska drvo / obojeno-suho	80	10	1	5035048059012
DT3105-QZ	Višenamjenska drvo / obojeno-suho	120	10	1	5035048059029
DT3106-QZ	Višenamjenska drvo / obojeno-suho	180	10	1	5035048059036
DT3107-QZ	Višenamjenska drvo / obojeno-suho	240	10	1	5035048059043
DT3108-QZ	Višenamjenska drvo / obojeno-suho	320	10	1	5035048059050
DT3111-QZ	Višenamjenska drvo / obojeno-suho	40	25	1	5035048059067
DT3112-QZ	Višenamjenska drvo / obojeno-suho	60	25	1	5035048059074
DT3113-QZ	Višenamjenska drvo / obojeno-suho	80	25	1	5035048059081
DT3115-QZ	Višenamjenska drvo / obojeno-suho	120	25	1	5035048059098
DT3116-QZ	Višenamjenska drvo / obojeno-suho	180	25	1	5035048059104
DT3117-QZ	Višenamjenska drvo / obojeno-suho	240	25	1	5035048059111
DT3118-QZ	Višenamjenska drvo / obojeno-suho	320	25	1	5035048059128

6 rupa fi 150mm ODGOVARA NA : DeWALT, Bosch, Hitachi, Metabo, Peugeot

Kat. Br.	Opis	Granulacija	Količina kom.	M.O.Q.	Barkod
DT3121-QZ	Višenamjenska drvo / obojeno-suho	40	10	1	5035048059135
DT3122-QZ	Višenamjenska drvo / obojeno-suho	60	10	1	5035048059142
DT3123-QZ	Višenamjenska drvo / obojeno-suho	80	10	1	5035048059159
DT3125-QZ	Višenamjenska drvo / obojeno-suho	120	10	1	5035048059166
DT3126-QZ	Višenamjenska drvo / obojeno-suho	180	10	1	5035048059173
DT3127-QZ	Višenamjenska drvo / obojeno-suho	240	10	1	5035048059180
DT3128-QZ	Višenamjenska drvo / obojeno-suho	320	10	1	5035048059197
DT3131-QZ	Višenamjenska drvo / obojeno-suho	40	25	1	5035048059203
DT3132-QZ	Višenamjenska drvo / obojeno-suho	60	25	1	5035048059210
DT3133-QZ	Višenamjenska drvo / obojeno-suho	80	25	1	5035048059227
DT3135-QZ	Višenamjenska drvo / obojeno-suho	120	25	1	5035048059234
DT3136-QZ	Višenamjenska drvo / obojeno-suho	180	25	1	5035048059241
DT3137-QZ	Višenamjenska drvo / obojeno-suho	240	25	1	5035048059463
DT3138-QZ	Višenamjenska drvo / obojeno-suho	320	25	1	5035048059258

9 rupa fi 150mm ODGOVARA NA: Festool

Kat. Br.	Opis	Granulacija	Količina kom.	M.O.Q.	Barkod
DT3151-QZ	Višenamjenska drvo / obojeno-suho	40	25	1	5035048068083
DT3152-QZ	Višenamjenska drvo / obojeno-suho	60	25	1	5035048068090
DT3153-QZ	Višenamjenska drvo / obojeno-suho	80	25	1	5035048068106
DT3155-QZ	Višenamjenska drvo / obojeno-suho	120	25	1	5035048068113
DT3156-QZ	Višenamjenska drvo / obojeno-suho	180	25	1	5035048068120

9 rupa fi 225mm ODGOVARA NA: Festool, Flex

Kat. Br.	Opis	Granulacija	Količina kom.	M.O.Q.	Barkod
DT3164-QZ	Višenamjenska drvo / obojeno-suho	60	10	1	5035048082782
DT3169-QZ	Višenamjenska drvo / obojeno-suho	80	10	1	5035048082799
DT3179-QZ	Višenamjenska drvo / obojeno-suho	100	10	1	5035048082928
DT3170-QZ	Višenamjenska drvo / obojeno-suho	120	10	1	5035048082805

PRIMJENA

- Za pripremu drvenih i obojenih površina i završnu obradu.

OSOBINE

- Velika kvaliteta zrna aluminijum oksida pruža vrhunsku završnu obradu
- Čvrst i fleksibilan na papiru D/C težine
- "Stearat" premaz pomaže pri smanjenju začepljenja (80gr pa naviše).

ALUMINIUM OKSIDNI BRUSNI PAPIR

Kat. Br.	Opis	Granulacija	Količina kom.	M.O.Q.	Barkod
DT3230-QZ	Višenamjensko drvo / obojeno-suho	40	1	10	5035048073612
DT3231-QZ	Višenamjensko drvo / obojeno-suho	60	1	10	5035048073629
DT3232-QZ	Višenamjensko drvo / obojeno-suho	80	1	10	5035048073636
DT3233-QZ	Višenamjensko drvo / obojeno-suho	120	1	10	5035048073643
DT3234-QZ	Višenamjensko drvo / obojeno-suho	180	1	10	5035048073650
DT3235-QZ	Višenamjensko drvo / obojeno-suho	240	1	10	5035048073667
DT3236-QZ	Višenamjensko drvo / obojeno-suho	320	1	10	5035048073674
DT3238-QZ	Višenamjensko drvo / obojeno-suho	60	1	50	5035048073698
DT3239-QZ	Višenamjensko drvo / obojeno-suho	80	1	50	5035048073704
DT3240-QZ	Višenamjensko drvo / obojeno-suho	120	1	50	5035048073711
DT3241-QZ	Višenamjensko drvo / obojeno-suho	180	1	50	5035048073728
DT3242-QZ	Višenamjensko drvo / obojeno-suho	240	1	50	5035048073735

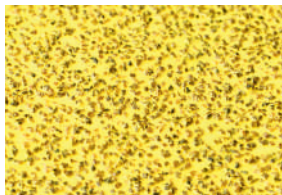
PRIMJENA

- Otklanjanje hrđe, brušenje površine i završna obrada.

OSOBINE

- Teška "J" potporna tkanina - tvrda i izdržljiva za brušenje metala
- * Industrijski kvalitet zrna aluminijum oksida za brzo i agresivno guljenje/brušenje.

ZA OBRADU METALA

Kat. Br.	Opis	Granulacija	Količina kom.	M.O.Q.	Barkod
DT3281-QZ	Čelik, nehrđajući čelik, obojeni metali	80	1	10	5035048073872
DT3282-QZ	Čelik, nehrđajući čelik, obojeni metali	120	1	10	5035048073889
DT3283-QZ	Čelik, nehrđajući čelik, obojeni metali	180	1	10	5035048073896
DT3284-QZ	Čelik, nehrđajući čelik, obojeni metali	240	1	10	5035048073902
DT3285-QZ	Čelik, nehrđajući čelik, obojeni metali	320	1	10	5035048073919

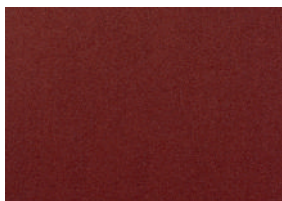
RUČNI DRŽAČ BRUSNOG PAPIRA

Kat. Br.	Opis	Granulacija	Količina kom.	M.O.Q.	Barkod
DT3199-QZ	Ručni držač brusnog papira		1	1	5035048082829



EKSERI



EKSERI ZA AKU ZAKIVAČE (ZA KONSTRUKCIJE)

Kat. Br.	Opis	Tip	Prečnik mm	Dužina mm	Količina kom.	M.O.Q.	Barkod
DT99528RB-QZ	Poluokrugla glava 2.8x50mm (2200)	Kut od 34°	2.8 mm	50	2200	1	5035048098240
DT99628RB-QZ	Poluokrugla glava 2.8x63mm (2200)	Kut od 34°	2.8 mm	63	2200	1	5035048098257
DT99728RB-QZ	Poluokrugla glava 2.8x75mm (2200)	Kut od 34°	2.8 mm	75	2200	1	5035048098264
DT99931RB-QZ	Poluokrugla glava 3.1x90mm (2200)	Kut od 34°	3.1mm	90	2200	1	5035048098271
DT99528RG-QZ	Pocinčani poluokrugla glava 2.8x50mm (2200)	Kut od 34°	2.8 mm	50	2200	1	5035048098288
DT99628RG-QZ	Pocinčani poluokrugla glava 2.8x63mm (2200)	Kut od 34°	2.8 mm	63	2200	1	5035048098295
DT99728RG-QZ	Pocinčani poluokrugla glava 2.8x75mm (2200)	Kut od 34°	2.8 mm	75	2200	1	5035048098301
DT99931RG-QZ	Pocinčani poluokrugla glava 3.1x90mm (2200)	Kut od 34°	3.1mm	90	2200	1	5035048098318
DT99528RH-QZ	Vruće-cinčani, poluokrugla glava 2.8x50mm (1100)	Kut od 34°	2.8 mm	50	1100	1	5035048098325
DT99628RH-QZ	Vruće-cinčani, poluokrugla glava 2.8x63mm (1100)	Kut od 34°	2.8 mm	63	1100	1	5035048098332
DT99731RH-QZ	Vruće-cinčani, poluokrugla glava 3.1x75mm (1100)	Kut od 34°	3.1mm	75	1100	1	5035048098349
DT99931RH-QZ	Vruće-cinčani, poluokrugla glava 3.1x90mm (1100)	Kut od 34°	3.1mm	90	1100	1	5035048098356
DT99628RS-QZ	Od nehrđajućeg čelika 2.8x63mm (1100)	Kut od 34°	2.8 mm	63	1100	1	5035048098363
DT99628PB-QZ	Glatki, poluokrugla glava 2.8x63mm(2200)	Kut od 34°	2.8 mm	90	2200	1	5035048098370
DT99931PB-QZ	Glatki, poluokrugla glava 3.1x90mm(2200)	Kut od 34°	3.1mm	90	2200	1	5035048098387
DT99628PG-QZ	Pocinčani glatki, poluokrugla glava 2.8x63mm (2200)	Kut od 34°	2.8 mm	63	2200	1	5035048098394
DT99931PG-QZ	Pocinčani glatki, poluokrugla glava 3.1x90mm (2200)	Kut od 34°	3.1mm	90	2200	1	5035048098400
DT99708RG-QZ	Pocinčani poluokr. glava 2.8 x 70mm Nails (2200)	Kut od 34°	2.8 mm	70	2200	1	5035048098448
DT99708RH-QZ	Vruće-cinčani 2.8 x 70mm Nails (1100)	Kut od 34°	2.8 mm	70	1100	1	5035048098455



EKSERI ZA AKU ZAKIVAČE (16 GAUGE 20°)

Kat. Br.	Opis	Tip	Prečnik mm	Dužina mm	Količina kom.	M.O.Q.	Barkod
DT9900-QZ	Pocinčani	Kut od 20°	1.39 x 1.61	32	2500	1	5035048061640
DT9901-QZ	Pocinčani	Kut od 20°	1.39 x 1.61	38	2500	1	5035048061657
DT9902-QZ	Pocinčani	Kut od 20°	1.39 x 1.61	44	2500	1	5035048061664
DT9903-QZ	Pocinčani	Kut od 20°	1.39 x 1.61	50	2500	1	5035048061671
DT9904-QZ	Pocinčani	Kut od 20°	1.39 x 1.61	63	2500	1	5035048061688
DT9910-QZ	Nehrdajući čelik	Kut od 20°	1.39 x 1.61	32	2500	1	5035048011461
DT9911-QZ	Nehrdajući čelik	Kut od 20°	1.39 x 1.61	38	2500	1	5035048011478
DT9912-QZ	Nehrdajući čelik	Kut od 20°	1.39 x 1.61	44	2500	1	5035048011485
DT9913-QZ	Nehrdajući čelik	Kut od 20°	1.39 x 1.61	50	2500	1	5035048011492
DT9914-QZ	Nehrdajući čelik	Kut od 20°	1.39 x 1.61	63	2500	1	5035048011508

DC618



DC628

EKSERI ZA KUTNE ZAKIVAČE (15 GAUGE 34°)

Kat. Br.	Opis	Tip	Prečnik mm	Dužina mm	Količina kom.	M.O.Q.	Barkod
DT9920-QZ	Pocinčani	Kut od 34°	1.75 x 1.75	32	4000	1	5035048011515
DT9921-QZ	Pocinčani	Kut od 34°	1.75 x 1.75	38	4000	1	5035048011522
DT9922-QZ	Pocinčani	Kut od 34°	1.75 x 1.75	44	4000	1	5035048011539
DT9923-QZ	Pocinčani	Kut od 34°	1.75 x 1.75	50	4000	1	5035048011546
DT9924-QZ	Pocinčani	Kut od 34°	1.75 x 1.75	63	4000	1	5035048011553
DT9986-QZ	Inox	Kut od 34°	1.75 x 1.75	32	4000	1	5035048079287
DT9987-QZ	Inox	Kut od 34°	1.75 x 1.75	38	4000	1	5035048079294
DT9988-QZ	Inox	Kut od 34°	1.75 x 1.75	44	4000	1	5035048079300
DT9989-QZ	Inox	Kut od 34°	1.75 x 1.75	50	4000	1	5035048079317
DT9995-QZ	Inox	Kut od 34°	1.75 x 1.75	63	4000	1	5035048079324

EKSERI ZA RAVNE ZAKIVAČE (16 GAUGE)

Kat. Br.	Opis	Tip	Prečnik mm	Dužina mm	Količina kom.	M.O.Q.	Barkod
DT9930-QZ	Pocinčani	Ravan	1.38 x 1.64	35	5000	1	5035048011560
DT9931-QZ	Pocinčani	Ravan	1.38 x 1.64	38	5000	1	5035048011577
DT9932-QZ	Pocinčani	Ravan	1.38 x 1.64	44	5000	1	5035048011584
DT9934-QZ	Pocinčani	Ravan	1.38 x 1.64	50	5000	1	5035048011591
DT9935-QZ	Pocinčani	Ravan	1.38 x 1.64	63	5000	1	5035048011607

DC616



DC602

EKSERI ZA RAVNE ZAKIVAČE (18 GAUGE)

Kat. Br.	Opis	Type	Prečnik mm	Dužina mm	Količina kom.	M.O.Q.	Barkod
DT9940-QZ	Pocinčani	Ravan	1.00 x 1.25	16	5000	1	5035048011614
DT9941-QZ	Pocinčani	Ravan	1.00 x 1.25	20	5000	1	5035048011621
DT9942-QZ	Pocinčani	Ravan	1.00 x 1.25	25	5000	1	5035048011638
DT9943-QZ	Pocinčani	Ravan	1.00 x 1.25	30	5000	1	5035048011645
DT9944-QZ	Pocinčani	Ravan	1.00 x 1.25	35	5000	1	5035048011652
DT9945-QZ	Pocinčani	Ravan	1.00 x 1.25	40	5000	1	5035048011669
DT9946-QZ	Pocinčani	Ravan	1.00 x 1.25	44	5000	1	5035048011676
DT9947-QZ	Pocinčani	Ravan	1.00 x 1.25	50	5000	1	5035048011683
DT9927-QZ	Inox	Ravan	1.00 x 1.25	20	5000	1	5035048079355
DT9928-QZ	Inox	Ravan	1.00 x 1.25	25	5000	1	5035048079362
DT9929-QZ	Inox	Ravan	1.00 x 1.25	30	5000	1	5035048079379
DT9936-QZ	Inox	Ravan	1.00 x 1.25	35	5000	1	5035048079386
DT9937-QZ	Inox	Ravan	1.00 x 1.25	40	5000	1	5035048079393
DT9938-QZ	Inox	Ravan	1.00 x 1.25	44	5000	1	5035048079409
DT9939-QZ	Inox	Ravan	1.00 x 1.25	50	5000	1	5035048079416

DEWALT[®]

SERVICE

ODRŽAVANJE BATERIJE

Kako bi dobili ono najbolje iz svoje DeWALT baterije preporučujemo da slijedite ove korake



Punite minimalno 10 sati prije korištenja i poželjno je to činiti svake sedmice

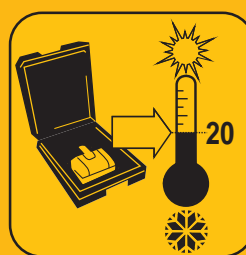

Čuvajte je na sobnoj temperaturi

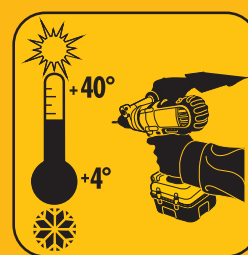

Bateriju koristite samo na temperaturama između 4°C i 40°C

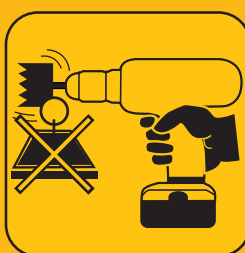

Ne izlažite Vaš alat preopterećenju



Ne punite oštećene baterije



Ne izlažite Vašu bateriju vodi

1. Kako baterije mogu podbaciti?

Baterije mogu podbaciti zbog godina. Ostali podbaci uključuju pregrijavanje, kratak spoj i oštećenja zbog naglog udara.

2. Šta mogu učiniti kako bi u potpunosti iskoristio svoju bateriju?

* Većina DeWALT NiCd/NiMH punjača nude desetosatni "Refresh" program koji treba koristiti jednom sedmično.

* Nemojte preopterećivati svoj alat.

* Čuvajte svoje baterije u suhim uvjetima između 4°C i 40°C

3. Šta je "memoriski efekat" i da li to utječe na baterije?

Memorija može uzrokovati gubitak radnog vremena. Memorija se stvori ako se baterija često samo djelimično puni. Električni alati se rijetko susreću s ovom pojavom. Kod NiCd i NiMH baterija se može dešavati ova pojava dok kod Li-Ion baterija ne može.

4. Da li baterija treba biti potpuno istrošena prije nego što je trebam staviti na punjenje?

Ni jedna baterija električnog alata ne bi trebala biti skroz istrošena prije punjenja, ovo će prije trajno oštetiti bateriju nego joj produžiti životni vijek trajanja the battery pack's life.

5. Mogu li koristiti DeWALT baterije sa istom voltazom ali drugačijom kombinacijom sa mojim proizvodom?

Alat kupljen sa Li-Ion baterijama, NiCd ili NiMH baterijama se može koristiti i u drugim kombinacijama. Najbolje je provjeriti kompatibilnost sa svojim lokalnim DeWALT zastupnikom.

6. Mogu li koristiti DeWALT baterije s istim naponom ali drugačijim kapacitetom (AMP sat) sa mojim proizvodom?

Kapacitet baterije je relativan za iznos vremena koji ćete dobiti od nje, pod pretpostavkom da su napon i tip baterije isti i provjerili ste kompatibilnost, trebalo bi biti sve uredu.

7. Može li svaki DeWALT punjač biti korišten za svaku DeWALT bateriju?

Ne. Različit broj punjača je pogodan za različite baterije, provjerite sa svojim lokalnim trgovcem ili DeWALT servisnim timom ako niste sigurni.



5 STAR

★ ★ ★ ★ ★

SERVICE



POGODNOST

DeWALT-ova usluga "5 zvijezdica" koja se uobičajno nalazi po čitavoj zemlji, uz stručnjake, je uvijek dostupna da odgovori na sva pitanja ne bitno da li ste na gradilištu ili negdje drugo.



BRZINA

Naš primarni cilj je da su Vaši alati što prije u upotrebi. Brza dostupnost zamjenskih dijelova u radionici omogućava da ni jedna popravka ne bi trebala trajati duže od 48 sati, dok za one manje, hitne popravke pružamo "While-u-wait" (popravka alata u par minuta) servis.



KVALITET

Naša garancija od 90 dana u kombinaciji sa obučanim tehničarima osigurava najveću kvalitetu DeWALT-ove garancije. Svaki DeWALT popravak se obilježava sa našom oznakom "satisfaction tag" s popisom svih urađenih poslova, te DeWALT kontakt telefonom ne budete li 100% zadovoljni s popravkom.



ORIGINALNI DIJELOVI

Svi dijelovi korišteni u popravci su originalni, osiguravajući najveću kvalitetu i savršeno uklapanje.



ONLINE SERVIS

Web stranica www.2helpU.com pruža informacije o DeWALT postprodajnim uslugama, uključujući DeWALT lokacije ovlaštenih servisa, neka često postavljana pitanja, tehničke podatke, podaci o rezervnim dijelovima, garancijama i recikliranju korištenih alata. Također možete nas kontaktirati direktno putem web stranice.

DA LOCIRATE VAŠEG NAJBLIŽEG "5 ZVIJEZDICA" AGENTA, MOLIMO VAS POSJETITE STRANICU 185 KATALOGA ILI POSJETITE:

www.2helpU.com

Nisu sve DeWALT servisi ocjenjeni sa 5 zvijezdica. Oni koje nisu, možda neće biti u mogućnosti pružiti sve usluge, ali Vas mogu uputiti na najbliži servis s 5 zvijezdica.

Prilikom donošenja Vašeg alata na popravku, molimo Vas ponesite dokaz o kupnji proizvoda.

Prilikom donošenja Vaših aku alata na popravku, molimo Vas da ponesete i bateriju i punjač zajedno sa alatom.



SERVISNE ZABILJEŠKE:



SERVISNE ZABILJEŠKE:

www.2helpu.com

Potrebna su samo tri klika da pristupite zadnjim DEWALT-ovim servisnim informacijama i tehničkim podacima, dostupni 24/7 sa dnevnim ažuriranjima o novim i već postojećim proizvodima.



Na www.2helpu.com, objavljujemo:

- DEWALT ovlaštene servise
- Najnovije informacije o našim rezervnim dijelovima
- Crteži, pregledi i upute za upotrebu svih DEWALT alata
- Sve o garancijama

Također možete nas kontaktirati direktno putem "contact us" opcije. www.2helpu.com je također dostupna na www.DEWALT.com, kliknite na "service" opciju

ORIGINALNI DIJELOVI

Svi zamjenski dijelovi su originalni, zato oni:

- Garatovano odgovaraju i funkcionišu
- Posjeduju odgovarajuću specifikaciju
 - Kvalitetne karbonske četkice za optimalnu učinkovitost
 - Sigurnosne zaštite koje odgovaraju sigurnosnim standardima
 - Ulja i podmazivanja (duži vijek trajanja)
- Ispunjavaju standarde i propise
 - Standarde za alate, CE, WEEE, REACH, RoHS, TUV, KEMA i sl. standardi.

DEWALT SERVICE		
<small>DEWALT, 65510, Idstein, Germany</small>		
Part Number: 1003859-00		
Descrip: BRUSH PAIR 230V CUT		
Qty: 1		
Made In: PRC		
Date of packaging: 201049		
www.2helpu.com		GENUINE PARTS

5 025536 777085



ROBA U TRGOVINAMA I SISTEMI POLICA

- **FLEKSIBILAN, MODULARNI SISTEM**
- **JASNA DIFERENCIJA PROIZVODA I KOMUNIKACIJA**
- **PROIZVODI DeWALT BRAND-a**

Proizvodi se prodaju po važećem cjenovniku. Pogledajte cjenovnik za dostupnost.

DeWALT je član EPTA.

Dupla voltaža-Svi DeWALT električni alati isporučuju se u 230 Volti i 115 Volti, osim ako nije navedeno drugačije. Molimo vas kontaktirajte vašeg lokalnog trgovca za dostupnost.

DeWALT zadržava pravo da izmjeni specifikacije proizvoda u bilo kojem trenutku ne najavljeno.

Sva mjerenja su u milimetrima (mm), osim ako nije drugačije navedeno.

UPOZORENJE: Sve garancije su specifične za različite zemlje/regije. Na primjer: Alat kupljen u SAD-u i uvežen u Evropu, koji ne posjeduje CE oznaku, neće biti podržan/servisiran u Evropi od strane DeWALT-a.

Samo proizvodi sa CE oznakom su Evropski odobreni alati koje pokriva Evropska garancija.

GUARANTEED TOUGH, ROBUSTESSE GARANGIE, DEWALT EXTREME, DEWALT, EXTREME DEWALT, DEWALT EXTREME IMPACT, DEWALT GUARATEED TOUGH, SERIES 20, SERIES 30, SERIES 40, SERIES 60, AVC, XRP, XPC, XLR, TOUGHSYSTEM, XR, XPS, ALLIGATOR i žuto-crna kolorna šema za prenosive pneumatske alate sa registrovanom oznakom od "The Black and Decker Corporation" i "Stanley Black&Decker inc". Žuto-crna šema je korištena na DeWALT-ovim električnim alatima i dodacima kao oznaka.

GORE Mokro/suho je oznaka od "W.L Gore&Associates Inc."



Registrirani zaštitni znakovi firme "Robert Bosch GmbH". "Torx®" je registrovani zaštitni znak od "Acument Intellectual Properties, LLC".